

HW60-1479 HW70-1479
HW60-1279 HW70-1279
HW60-1079 HW70-1079



Haier

Haier Deutschland GmbH
Hewlett-Packard-Straße 4
D-61352 Bad Homburg

Tel.: +49 (0)6172 / 94 54 - 0
Fax: +49 (0)6172 / 94 54 - 499
Mail: info-de@haiereurope.com

Haier

INHALT

VOR DEM GEBRAUCH

>LIEFERUMFANG.....	03
>VORBEREITUNG.....	04
>SICHERHEITSAUWEISUNGEN.....	05
>ANSCHLIESSEN DER MASCHINE.....	06

BETRIEB

>BEDIENBLENDE.....	08
>PROGRAMME.....	10
>VERBRAUCH UND TECHNISCHE DATEN.....	11
>WASCHEN.....	12

WARTUNG

>REINIGUNG & PFLEGE.....	16
>DISPLAYANZEIGEN.....	18
>FEHLERBEHEBUNG.....	19

LEGENDE



Ja



Nein



Optional



Die mit diesem Warnschild gekennzeichneten Anweisungen zu Ihrer eigenen Sicherheit unbedingt befolgen!

ENTSORGUNG



Elektrogeräte nicht in den Hausmüll geben, sondern getrennt entsorgen. Wenden Sie sich an Ihren Abfallwirtschaftsbetrieb für genauere Informationen über die Möglichkeiten zur Entsorgung. Wenn Elektrogeräte auf Mülldeponien oder Schuttbladeplätzen entsorgt werden, können gefährliche Substanzen ins Grundwasser und dadurch in die Nahrungskette gelangen, was zu gesundheitlichen Beeinträchtigungen führen kann. Weitere Informationen über das Recycling dieses Produkts erhalten Sie von Ihrem Rathaus, Ihrer Müllabfuhr oder dem Geschäft, in dem Sie das Produkt erworben haben.

TROUBLESHOOTING

TROUBLESHOOTING

The following circumstances do not constitute problems. Do not contact the Service Center until the problem has been confirmed.

PROBLEM	CAUSES	SOLUTIONS
Washing machine fails to operate.	<ul style="list-style-type: none"> → Poor connection to the power supply. → Power failure. → The washer door is not properly closed. → Machine has not been switched on. 	<ul style="list-style-type: none"> _ Check connection to the power supply. _ Check the power supply. _ Close the washer door properly. _ Make sure the machine is switched on.
Washing machine cannot be filled with water.	<ul style="list-style-type: none"> → The "Start/Pause" button is not pressed. → Water tap is not turned on. → Water pressure is less than 0,03 MPa. → The inlet hose is kinked. → Water supply failure. → The program knob is not properly set. → The washer door is not properly closed. → The inlet hose filter is blocked. 	<ul style="list-style-type: none"> _ press the "Start/Pause" button. _ Turn on the water tap. _ Check water pressure. _ Check the inlet hose. _ Ensure the water supply. _ Set the program knob properly. _ Close the washer door properly. _ Unblock the inlet hose filter.
Machine is draining while being filled.	<ul style="list-style-type: none"> → The height of the drain hose is below 80 cm. → The drain hose is in water. 	<ul style="list-style-type: none"> _ Install drain hose within 80-100 cm of height. _ Make sure the drain hose is not in water.
Drainage failure.	<ul style="list-style-type: none"> → Drain hose is blocked. → Drain hose end is higher than 100 cm above the floor level. → The filter is blocked. 	<ul style="list-style-type: none"> _ Unblock the drain hose. _ Make sure the drain hose end is lower than 100 cm above floor level. _ Unblock the filter.
Strong vibration while spinning.	<ul style="list-style-type: none"> → Not all transportation bolts have been removed. → Washing machine is located on an uneven surface or is not level. → Machine load is over 6 kg. 	<ul style="list-style-type: none"> _ Remove all transportation bolts. _ Make sure the washing machine is on an even surface and levelled. _ Reduce amount of laundry in the drum.
Operation stops before completing wash cycle.	<ul style="list-style-type: none"> → Water or electricity failure. 	<ul style="list-style-type: none"> _ Check the power supply.
Operation stops for a period of time.	<ul style="list-style-type: none"> → Washing machine gives an error message. → Washing machine is in soaking cycle? 	<ul style="list-style-type: none"> _ Check display codes. _ Press the rinse hood button or the Start/pause button again to cancel it.
Excessive foam in the drum, which is spilled to the distribution drawer.	<ul style="list-style-type: none"> → The detergent is not a low-foaming type or for manual wash. → Excessive use of detergent. 	<ul style="list-style-type: none"> _ Check if your detergent is appropriate. _ Reduce amount of detergent in the distribution drawer.
Automatic adjustment of the washing time.	<ul style="list-style-type: none"> → The washing program duration will be adjusted 	<ul style="list-style-type: none"> _ This is normal and doesn't affect the functionality.
Spinning fails	<ul style="list-style-type: none"> → Unbalance of the laundry 	<ul style="list-style-type: none"> _ Add clothes or run a spinning program again.

DISPLAY CODES AND SPECIAL FUNCTIONS

CODES	CAUSES	SOLUTIONS
Err1	→ Door is not properly shut.	_ Shut the door properly.
Err2	→ Drainage error, water not emptied within 4 minutes.	_ Clean the filter and check the drain hose for blockage. If error still exists, please contact the maintenance personnel.
Err3	→ Temperature sensor not properly connected or damaged.	_ Contact the maintenance personnel.
Err4	→ Heater error (Appears at the end of a cycle).	_ Contact the maintenance personnel.
Err5	→Water level not met in 8 minutes. →The height of the drain hose is below 80 cm. → The drain hose is in water.	_ Make sure that tap is turned on, and water pressure is normal. If problem still exists, please contact the maintenance personnel. _ Install drain hose within 80-100 cm of height. _ Make sure the drain hose is not in water.
Err7	→ Motor error.	_ Contact the maintenance personnel.
Err8	→ Water exceeds protective level.	_ Contact the maintenance personnel.
End	→ End of wash cycle.	
1:25	→The remaining time is 1 hour 25 minutes.	
19:30	→Status information:Preset time for delayed operation.	
UNb	After the last rinsing cycle finishes,spinning fails completely due to unbalance of the laundry.	

→ Control panel lock function: Press the "Delay" and the "Start/Pause" buttons simultaneously for 3 seconds after starting a program. It can no longer be changed by operating buttons or knobs. To unlock press the "Delay" and "Start/Pause" buttons again for 3 seconds.

→ Power-off memory function: In case of abrupt power failure or the need to cut off the power during a program cycle, the present settings will be saved and the preset operation will resume when the power is on again.

→ To cancel a program

Press the "Start/Pause" button, then switch off the power and the program is automatically cancelled. Turn the program selector again to choose another program.

1. Alarm sound can be cancelled if it is needed. Please follow the instruction as below:

Switch on the washing machine and turn the program knob to spin cycle, then press the "Delay" and "Extra rinse" button, hold on for 3 seconds. The "bEEP OFF" will be displayed on the screen which indicates that alarm sound has been canceled. To operate the above steps again so the alarm sound can be recovered and the display will show "bEEP ON".

2. Note: During the spin process, if too much foam is inspected, in order to protect the motor, the washing machine will eliminate the foam automatically; the motor will stop and the drain pump will drain the water continuously for 90 seconds. If it happens more than 3 times, the motor will stop until the end of cycle without spinning.

VIELEN DANK, DASS SIE EIN HAIER PRODUKT GEKAUFT HABEN!

Bitte lesen Sie diese Betriebsanleitung sorgfältig, bevor Sie das Gerät in Betrieb nehmen. Sie enthält wichtige Informationen, damit Sie viel Freude an Ihrem Gerät haben und ein sicherer und sauberer Betrieb gewährleistet ist.

Bewahren Sie dieses Handbuch gut auf, damit Sie bei Bedarf immer wieder darauf zurückgreifen können.

Wenn Sie die Maschine verkaufen, abgeben oder bei einem Umzug zurücklassen, geben Sie auch diese Betriebsanleitung dazu, damit der neue Besitzer sich mit den Anweisungen zur Benutzung und zum sicheren Betrieb vertraut machen kann.

ZUBEHÖR

Prüfen Sie das Zubehör und die Papiere anhand der folgenden Liste:

1x Einlaufschlauchset

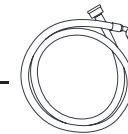

1x Ablaufschlauchhalterung



1x Bedienungsanleitung



4x Abdeckkappen



1x Garantiekarte



(optional)

VORBEREITUNG DER MASCHINE

Entfernen Sie alles Verpackungsmaterial, inklusive die Polystyrol Unterplatte, damit die Maschine fest steht. Beim Öffnen der Verpackungen resultieren können sich evtl. Wassertropfen auftreten, die aus den regulären Tests im Werk resultieren.

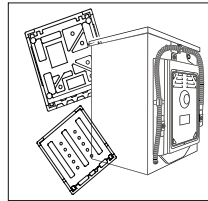
**BESCHREIBUNG**

Aufgrund technischer Änderungen kann diese Zeichnung möglicherweise von dem von Ihnen erworbenen Modell abweichen.

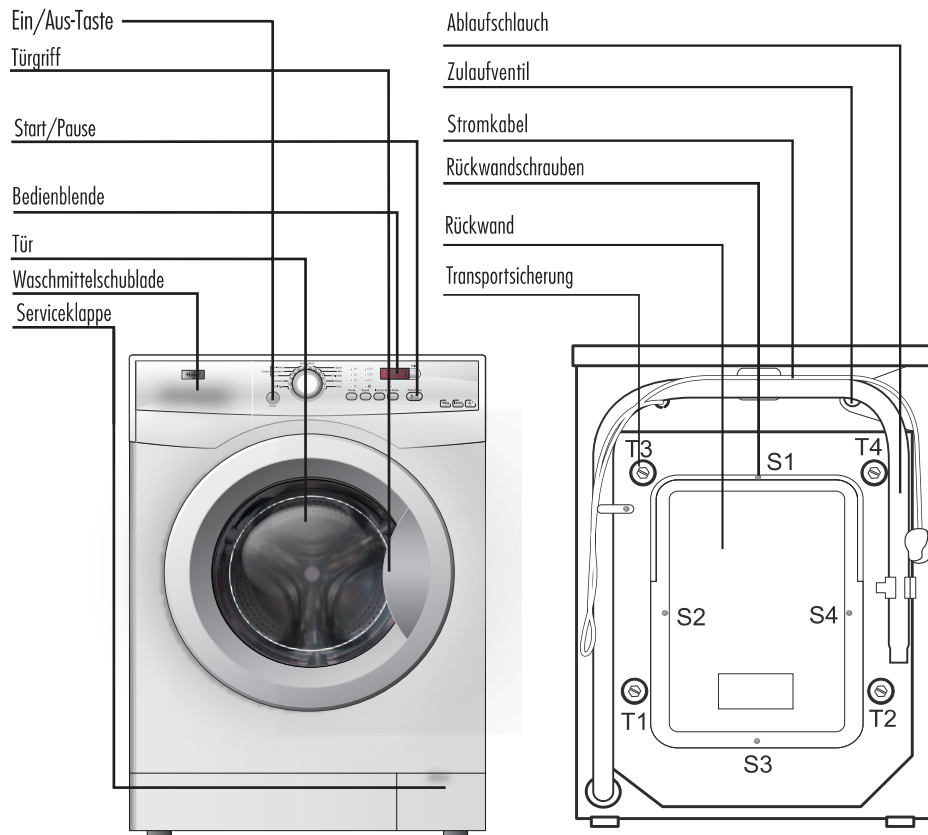
**WATER INLET VALVE AND INLET VALVE FILTER**

To prevent blockage to the water supply by ingress of foreign substances, clean the water inlet valve and inlet valve filter regularly.

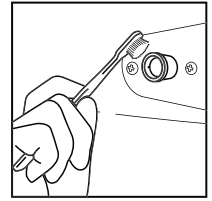
**MOVING THE MACHINE**

If the machine is to be moved to a distant location, replace the transportation bolts removed before installation to prevent damage as shown below.

1. Remove the back cover.
2. Remove the blanking plugs.
3. Replace the back cover.
4. Insert the synthetic stabilisers and the transportation bolts and tighten the bolts with a spanner.

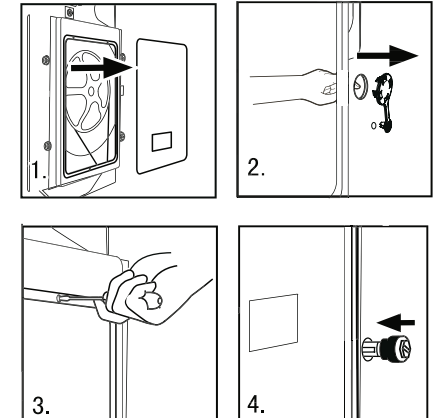
**LONG PERIODS OF DISUSE**

If the washing machine is left idle for a long period, pull out the electrical plug and turn off the water supply. Open the washer door to prevent formation of moisture and odours. Let the door open while not used.

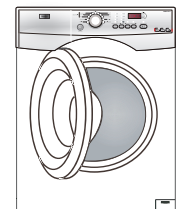

AFTER WASHING

Turn off the water supply and pull out electricity plug after each wash. Open the washer door to prevent formation of moisture and odours. If the washing machine is left idle for a long period, drain the water in the machine and replace the drain hose.

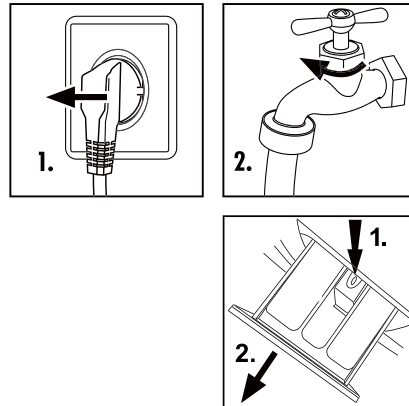
**CLEANING THE DETERGENT DRAWER**

Clean the detergent distribution drawer regularly.

Swing out the drawer, flush it clean with water and then replace it.

CLEANING THE MACHINE

Unplug the machine during cleaning and maintenance. Use a soft cloth dampened with soap liquid to clean the machine case and rubber components. Do not use organic chemicals or corrosive solvents.

CLEANING THE FILTER**Caution:**

The filter must be in place, or it may

lead to leakage.

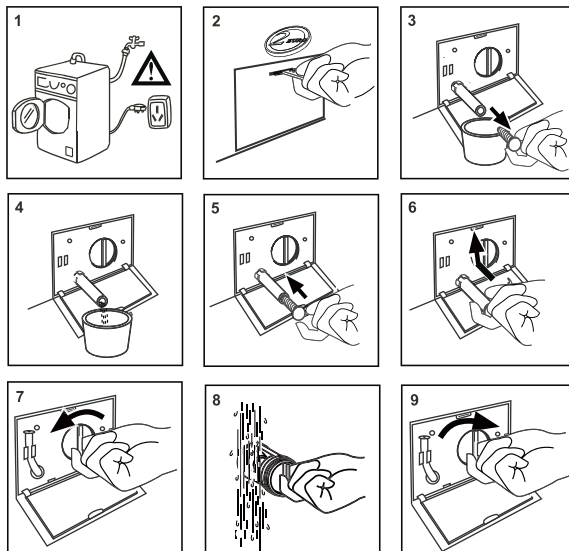
**BEVOR SIE DIE MASCHINE ZUM ERSTEN MAL ANSCHALTEN**

vergewissern Sie sich, dass ...

- ... die Transportsicherung entfernt sind (Siehe S.6)
- ... die Maschine an einer separaten geerdeten Steckdose angeschlossen ist.
- ... Sie immer an die Steckdose herankommen.
- ... Sie am Stecker anfassen und nicht am Kabel, wenn Sie die Maschine vom Stromnetz trennen.
- ... die Steckdose mit einer 15-Ampere-Sicherung abgesichert ist.
- ... Sie die Maschine zur Schonung der Kunststoffteile von Hitzequellen und direktem Sonnenlicht fernhalten.
- ... das Stromkabel nicht in oder unter der Maschine eingeklemmt oder sonstwie beschädigt wird.
- ... die Wasserschläuche fest angeschlossen sind und kein Wasser austreten kann. Ansonsten drehen Sie das Wasser ab und befestigen Sie sie richtig. Benutzen Sie die Waschmaschine erst, wenn die Schläuche fest und dicht sitzen.

Achten Sie darauf, dass Sie ...

- ... die Maschine nicht anfassen oder benutzen, wenn Sie barfuß sind oder nasse oder feuchte Hände oder Füße haben.
- ... keine leicht entflammaren Wasch- oder Reinigungsmittel verwenden.
- ... in der Nähe der Maschine keine entzündlichen Sprays benutzen.
- ... den Netzstecker herausziehen, wenn in der Umgebung der Maschine Gas verwendet wird.
- ... Kinder oder nicht zurechnungsfähige Personen nicht mit der Maschine oder dem Verpackungsmaterial spielen lassen.
- ... die Maschine nicht draußen in einer feuchten Umgebung aufstellen oder an einem Platz, wo Wasser darauf tropfen kann. Falls die Maschine aus irgendeinem Grund mal nass werden sollte, lassen Sie sie von selbst wieder trocknen.
- ... die Waschmaschine nicht auf einen Teppich oder zu nah an eine Wand oder ein Möbelstück stellen.

BEIM TÄGLICHEN GEBRAUCH DER MASCHINE

Achten Sie darauf, dass ...

- ... Reißverschlüsse geschlossen sind und lose Teile fixiert werden, damit die Wäsche keinen Schaden nimmt. Falls nötig, für kleine Teile ein Wäschenetz verwenden.
- ... Sie die Maschine nach jedem Waschgang ausschalten und den Netzstecker herausziehen, zum Stromsparen und zur Sicherheit. Den unteren Teil der Tür trockenwischen.
- ... die Tür bei Nichtbenutzung leicht geöffnet bleibt, damit sich keine unangenehmen Gerüche bilden.
- ... das Stromkabel nur vom Hersteller, dem Kundendienst oder einem entsprechenden Fachmann ersetzt wird, wenn es beschädigt ist.
- ... die Maschine nicht von den Personen bedient wird, die dazu körperlich oder geistig nicht in der Lage sind oder keine Erfahrung damit haben, es sei denn, unter Anleitung und Überwachung eines Verantwortlichen.
- ... Kinder nicht unbeobachtet mit der Maschine spielen können.

Denken Sie daran, dass ...

- ... Sie während des Waschvorgangs nicht die Tür anfassen sie wird heiß!
- ... Sie keine schweren, heißen oder feuchten Sachen oder Hitzequellen auf die Waschmaschine stellen.
- ... Sie Schwämme oder Ähnliches nicht zu heiß waschen.
- ... Sie die Waschmittelschublade während des Waschvorgangs nicht öffnen.
- ... Sie die Tür der Waschmaschine nicht mit Gewalt öffnen. Sie ist mit einem Sicherheitsmechanismus ausgestattet, der die Tür erst eine gewisse Zeit nach Beendigung des Waschvorgangs freigibt.
- ... Sie die Tür nicht öffnen, solange der Wasserstand sichtbar oberhalb der Türöffnung steht.
- ... Sie die Waschmaschine nicht mit einer Plastikhaube abdecken, damit die durch den Waschvorgang entstandene Feuchtigkeit gut austrocknen kann.

ANSCHLIEßEN DER MASCHINE

ENTFERNEN DER TRANSPORTSICHERUNGEN

Die Transportsicherungen dienen der sicheren Befestigung der beweglichen Teile innerhalb der Waschmaschine während des Transports.

1. Entfernen Sie die vier Bolzen auf der Rückseite.
2. Verschließen Sie die Löcher mit den Abdeckkappen.

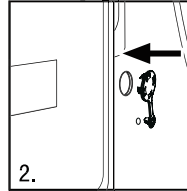
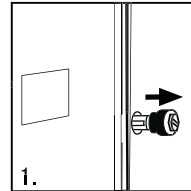
**Achtung:**

Bewahren Sie alle Teile der Transportsicherungen und die Kunststoffstabilisatoren gut auf!

AUSRICHTEN DER WASCHMASCHINE

Die Maschine ist mit einstellbaren Füßen ausgestattet. Vor der ersten Benutzung müssen sie so eingestellt werden, dass die Maschine exakt in der Waage steht, am besten unter Verwendung einer Wasserwaage. Dadurch werden sowohl die Vibrationen und der Geräuschpegel reduziert als auch der Verschleiß der Maschine verringert. Der Fußboden soll möglichst fest und eben sein.

Sollte die Maschine auf einen Sockel aufgestellt werden, so ist sie gegen Verrutschen zu sichern (Sturzgefahr)

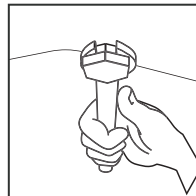
**CARE CHART**

	Resistant material		Bleachable in cold water		Don't dry clean
	Delicate fabric		Do not bleach		Dry flat
	Washable at 95 °C		Iron at 200 °C		Hung to dry
	Washable at 60 °C		Iron at 150 °C		Dry on clothes hanger
	Washable at 40 °C		Iron at 100 °C		Tumble dry, normal heat
	Washable at 30 °C		Don't iron		Tumble dry, reduced heat
	Hand wash		Dry cleaning with any solvent		Don't tumble dry
	Dry clean only		Dry cleaning with pericloride		
	Wool Seal		Dry cleaning with aviation fuel		

LOAD REFERENCE

Bed sheet (single)	Cotton	Approximately 800g
Blanket	Wool	Approximately 3000g
Blended fabric clothes	/	Approximately 800g
Jackets	Cotton	Approximately 800g
Jeans	/	Approximately 800g
Overalls	Cotton	Approximately 950g
Ladies Pyjamas	/	Approximately 200g
Shirts	/	Approximately 300g
Socks	Blended fabrics	Approximately 50g
T-Shirts	Cotton	Approximately 300g
Underwear	Blended fabrics	Approximately 70g

SETTING WASHING TEMPERATURE

Press and hold down the temperature button until the desired temperature is selected.

**SETTING SPIN SPEED**

Press and hold down the speed button until the desired speed is selected. See "Operational functions" on the "Control panel" pages (08 and 09) for selecting temperature and spin speed. It is advisable to select the recommended value.

**WASHING**

Press the Start/Pause button. The washing machine will operate according to the preset programs. The washing machine will stop operation automatically when a washing cycle ends. The "End" sign will appear on the display. Open the washer door and take out the laundry.

**AFTER WASHING**

Turn off the water supply and unplug the power cord. Open the washer door to prevent formation of moisture and odours. Let the door open while not used.

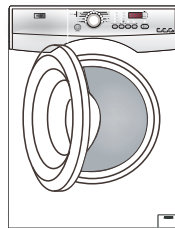
**TIPS FOR SAVING ENERGY**

1. Collect clothes for one full wash load.
2. Avoid overloading the washing machine.
3. Prewash only heavily soiled clothes.
4. Reduce the amount of detergent or choose standard or delicate wash programs for slightly soiled clothes.
5. Choose a proper washing temperature. Modern detergents can wash with very good result already in lower temperature than 60°C. Only use higher temperature than 60°C for heavily soiled laundry.
6. Follow the dosage recommendation on the detergent package to avoid using too much detergent.

ZULAUFSCHLAUCH

1. Schrauben Sie den Wasserzulaufschlauch am Zulaufventil der Waschmaschine an.
2. Schrauben Sie das andere Ende an einem Kaltwasserhahn an.

Achtung: Verwenden Sie nur das mitgelieferte Schlauchset. Alte Schläuche nicht wieder verwenden!

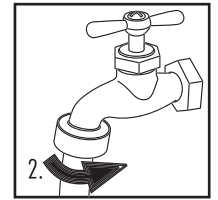
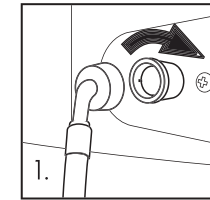
**ABLAUFSCHLAUCH**

1. Verwenden Sie die Halterung, um den Ablaufschlauch korrekt und sicher zu befestigen. Ablaufschlauch nicht verlängern. Wenn ein längerer Ablaufschlauch nötig ist, wenden Sie sich an den Kundendienst.

2. Der Ablaufschlauch muss in einer Höhe von 80–100 cm hängen. Fixieren Sie zur Sicherheit den Ablaufschlauch an dem Clip auf der Rückseite der Waschmaschine.

Achtung: Der Ablaufschlauch darf nicht in Wasser getaucht werden und muss sicher und dicht befestigt werden. Wenn der Ablaufschlauch auf dem Boden liegt oder niedriger als 80 cm hängt, pumpt die Waschmaschine kontinuierlich ab, während gleichzeitig Wasser einläuft.

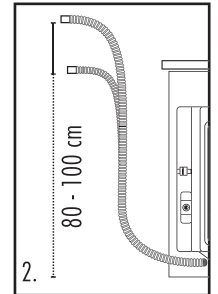
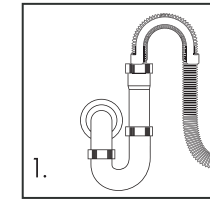
**ANSCHLUSS ANS STROMNETZ**

Vor dem Anschließen der Maschine an das Stromnetz bitte prüfen:

- Die Steckdose muss für die maximale Leistung der Waschmaschine ausgelegt sein (zur Sicherheit keine geringeren als 15-A-Sicherungen verwenden).
- Die Stromspannung muss den Anforderungen der Waschmaschine entsprechen.
- Das Steckdosensformat muss mit dem Stecker der Waschmaschine übereinstimmen.
- Die Waschmaschine nur an eine geerdete Steckdose anschließen!

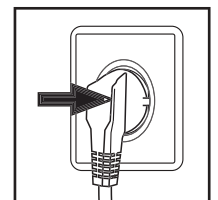

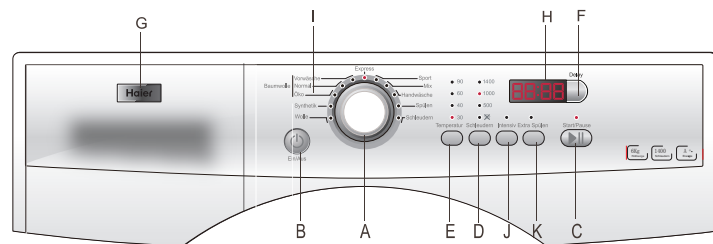

A	Programmwähler	G	Waschmittelschublade
B	Ein/Aus	H	Display
C	Start/Pause	I	Öko Taste
D	Schleuderdrehzahl	J	Intensiv Taste
E	Temperatur	K	Extra Spülen Taste
F	Zeitvorwahl		

FUNKTIONSTASTEN

A	→ Programmwähler	_ Programmwähler – Waschprogramm durch Drehen auswählen (Informationen zu den einzelnen Waschprogrammen siehe S.11). 11 Programme sind verfügbar. Nach Auswahl leuchtet die entsprechende Kontrollampe.
B	→ Ein/Aus	_ Einschalt-Taste (Ein/Aus) – Taste leicht drücken zum Einschalten der Maschine. Taste erneut leicht drücken und 2 Sekunden lang halten um das Gerät auszuschalten.
C	→ Start/Pause	_ Start/ Pause Taste – Nachdem die Waschmaschine eingeschaltet ist, wird durch Drücken der Taste das ausgewählte Waschprogramm gestartet. Wenn die Taste während des Waschvorgangs gedrückt wird, blinkt die Anzeigelampe und das Programm wird angehalten. Noch mal drücken, damit das Programm weiterläuft. Um das laufende Programm abzubrechen, die Taste drücken bis die Anzeigelampe blinkt, dann die Einschalt-Taste (Ein/Aus) drücken.
D	→ Schleuderdrehzahl	_ Schleuderdrehzahl Einstelltaste – Bietet die Möglichkeit, trotz Voreinstellung des jeweiligen Programms die Schleuderdrehzahl individuell einzustellen. Taste mehrmals drücken bis die gewünschte Schleuderdrehzahl im Display angezeigt wird.
E	→ Temperatur	_ Temperatur Einstelltaste – Bietet die Möglichkeit, trotz Voreinstellung des jeweiligen Programms die Waschtemperatur individuell einzustellen. Taste mehrmals drücken bis die gewünschte Waschtemperatur im Display angezeigt wird.
F	→ Zeitvorwahl	Zeitvorwahl – Vor dem Starten des Waschprogramms Taste mehrfach drücken, um die Zeit einzustellen, wann das Waschprogramm beendet sein soll. Die Maschine startet automatisch zum entsprechenden Zeitpunkt, jeweils in Intervallen von 30 Min. (0,5 – 24 Std.). Die Zeitvorwahl muss die Dauer des Waschprogramms einschließen, daher muss die Zeitspanne bis zur Programmbeendigung länger sein als das Programm selbst (Funktion nicht verfügbar für „Spülen“, „Schleudern“ und „Abpumpen“).

LOADING THE MACHINE

- Open the washer door, put in the laundry piece by piece. Close the door tightly.
- When first using the washing machine, let it run unloaded for one program to prevent the laundry from being tainted by oil or dirty water from the washing machine. Before washing you should run the machine without laundry, but with detergent, with 60°C program.
 - Do not overload the washing machine.

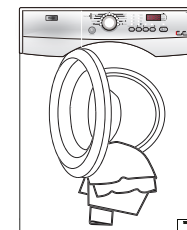

SELECTING DETERGENT

The washing efficiency and the performance is determined by the quality of detergent used. Special non-foaming detergent produces good washing results. Use specific detergents for synthetic and woollen goods. Do not use dry cleaning agents such as trichloroethylene and similar products.

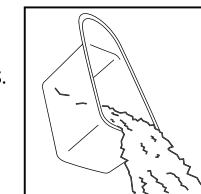

NOTE: DO NOT ADD MORE DETERGENT THAN NEEDED. PLEASE FOLLOW THE DOSAGE

RECOMMENDATION ON THE DETERGENT PACKAGE.ADDING DETERGENT

Slide out the detergent drawer and put the required detergent and softening agent into the corresponding compartments. Push back the drawer gently. (Refer to the instructions on the drawer)

Caution:

- For prewashing program, detergent should be added to both compartments 1 and 2. For other programs, do not add detergent to compartment 1.
- Use liquid detergent according to the instructions on its package. Do not use liquid detergent if the prewash mode or "Start delay" is selected.
- Do not overuse softener; otherwise, it will damage the artificial fibers.

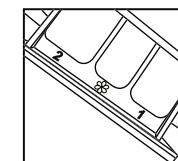

SELECTING PROGRAM

To get the best washing results, an appropriate washing program should be selected according to the laundry type. Please turn the program knob to select the right program.

SELECTING FUNCTIONAL

Select the required options. (Refer to the "Control panel" pages 08 and 09)

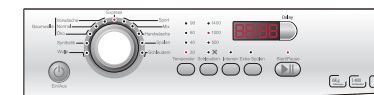

WASHING METHODS

This washing machine is for domestic use only. If the machine is used for commercial purposes the guarantee will not be valid anymore. Do not use it for purposes other than that for which it was designed. Follow the instructions given on the label of each garment and wash only machine-washable garments.

**POWER SUPPLY**

Connect the washing machine to the power supply (220V to 240V~/50Hz).

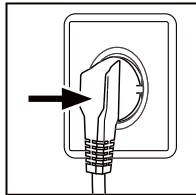
**WATER CONNECTION**

Turn on the tap. The water must be clean and clear.

Note: Before use, check for leakage in the joints between the tap and the inlet hose by turning on the tap.

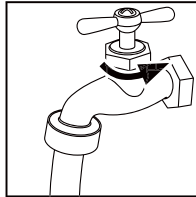
**PREPARING THE LAUNDRY**

- Sort out clothes according to fabric (cotton, synthetics, wool or silk) and to how dirty they are.
- Separate white clothes from coloured ones. Wash them first by hand to check if they fade or run.
- Empty pockets (keys, coins, etc.) and remove the harder decorative objects (e.g. brooches).

Attention: Small parts (like buttons, etc) may lead to repair work which user has to pay by themselves and can cause damage in the machine.

- Garments without hems, underwear, finely woven textile such as fine curtains are to be put into wash bag (it is better not to wash them in a washing machine).
- Close zippers and hooks, make sure the buttons are sewn on tightly and place small items such as socks, belts, bras, etc. in the wash bag.
- Unfold large pieces of fabric such as bed sheets, bedspreads, etc.
- Turn shirts inside out.

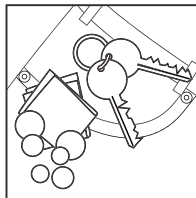
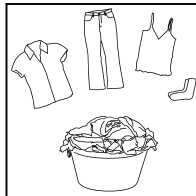

BEDIENBLENDE

G	→ Waschmittelschublade	<p>_Waschmittelschublade – Die Waschmittelschublade enthält 3 verschiedene Kammern:</p> <p>Kammer 1: Waschmittel für Vorwäsche.</p> <p>Kammer 2: Waschmittel für Programme 1-9.</p> <p>Kammer 3: Weichspüler oder andere Pflegemittel.</p> <p>Die Waschmittelpflichtung gilt für unterschiedliche Wassertemperaturen. Bitte ziehen Sie für genauere Informationen die Gebrauchsanweisung Ihres Waschmittels hinzu.</p>	
H	→ Display	<p>_Anzeige der Restdauer des Waschprogramms, der eingestellten Temperatur und Schleuderdrehzahl, Fehlercode.</p> <p>Nach dem Starten des Waschprogramms wird die Restlaufzeit angezeigt. Aufgrund der unterschiedlichen Wasserdruck und – temperatur wird die Restzeit angepasst.</p>	
I	Öko Taste	<p>Halbe-Beladung Programm. Wählen Sie dieses Programm wenn Sie die Waschmaschine halb-voll beladen. Der Wasserverbrauch und die Waschzeit werden dementsprechend angepasst.</p>	
J	Intensiv Taste	<p>Option Intensiv-Waschen für stark verschmutzte Wäsche. Wählen Sie diese Funktion aus, um durch den verlängerten Hauptwaschgang die stark verschmutzte Wäsche zu waschen. Dadurch verlängert sich die Waschzeit.</p>	
K	Extra Spülen Taste	<p>Durch Drücken der Taste werden zusätzliche Spülgänge eingestellt. Taste einmal drücken für einen zusätzlichen Spülgang. Im Display wird „P-1“ angezeigt. Taste mehrfach drücken (Anzeige im Display „P-2“ oder „P-3“), um 2 oder 3 zusätzliche Spülgänge einzustellen. Die Anzeigelampe „Extra Spülen“ blinkt. Die verbleibenden Spülgänge werden im Display angezeigt. Am Ende der Zusatzspülgänge erlischt die Anzeigelampe und „P-1/2/3“ im Display. Nur anwendbar in Programme Nr. 1-9.</p>	

WASCHPROGRAMME

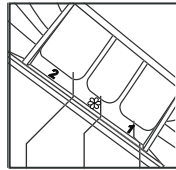

1. Waschmittelkammer für Vorwäsche
2. Waschmittelkammer für Programme
3. Kammer für Weichspüler oder Pflegemittel

Nr.	Programm	Temperatur Maximum	Vorein- stellung	Voreingestellte Drehzahl			Empfohlene Wäsche	Voreingestellte Drehzahl HW60-*79/HW70-*79
				2	3	1		
1	→ Wolle	Kalt bis to 40 °C	30°C	<input checked="" type="checkbox"/>	<input type="checkbox"/>	<input checked="" type="checkbox"/>	Maschinenwaschbare Wäsche aus Wolle oder mit Wollanteil	400 / 500 / 500 rpm
2	→ Synthetik	Kalt bis to 60 °C	40°C	<input checked="" type="checkbox"/>	<input type="checkbox"/>	<input checked="" type="checkbox"/>	Normal verschmutzte Wäsche aus Synthetic oder Mischgewebe	800 / 1000 / 1000 rpm
3	→ Öko	Kalt bis to 90 °C	40°C	<input checked="" type="checkbox"/>	<input type="checkbox"/>	<input checked="" type="checkbox"/>	Normal verschmutzte, kochfeste Wäsche aus Baumwolle oder Leinen	800 / 1000 / 1000 rpm
4	→ Normal	Kalt bis to 90 °C	40°C	<input checked="" type="checkbox"/>	<input type="checkbox"/>	<input checked="" type="checkbox"/>	Normal verschmutzte, kochfeste Wäsche aus Baumwolle oder Leinen	800 / 1000 / 1000 rpm
5	→ Vorwäsche	Kalt bis to 90 °C	40°C	<input checked="" type="checkbox"/>	<input type="checkbox"/>	<input checked="" type="checkbox"/>	Stark verschmutzte, kochfeste Wäsche aus Baumwolle oder Leinen	800 / 1000 / 1000 rpm
6	→ Kurz	Kalt bis to 30 °C	30°C	<input checked="" type="checkbox"/>	<input type="checkbox"/>	<input checked="" type="checkbox"/>	Pflegeleichte Textilien aus Baumwolle, Leinen, Synthetic oder Mischgewebe	800 / 1000 / 1000 rpm
7	→ Sport	Kalt bis to 40°C	30°C	<input checked="" type="checkbox"/>	<input type="checkbox"/>	<input checked="" type="checkbox"/>	Leicht verschmutzte Sportbekleidung	800 / 1000 / 1000 rpm
8	→ Mix	Kalt bis to 60 °C	40°C	<input checked="" type="checkbox"/>	<input type="checkbox"/>	<input checked="" type="checkbox"/>	Maschinenwaschbare Wäsche aus verschiedene Textilarten	800 / 1000 / 1000 rpm
9	→ Handwäsche	Kalt bis to 40 °C	30°C	<input checked="" type="checkbox"/>	<input type="checkbox"/>	<input checked="" type="checkbox"/>	Leichtverschmutzte, maschinen- waschbare Wäsche aus feine Textilien	400 / 500 / 500 rpm
10	→ Spülen	Kalt	Kalt	<input checked="" type="checkbox"/>	<input type="checkbox"/>	<input checked="" type="checkbox"/>	/	1000 / 1200 / 1400 rpm
11	→ Schleudern	Kalt	Kalt	<input checked="" type="checkbox"/>	<input checked="" type="checkbox"/>	<input checked="" type="checkbox"/>	/	1000 / 1200 / 1400 rpm

Ja Nein Optional

CONSUMPTION TABLE

The wash cycle times are intended as a guide only. The actual time used may vary due to different water pressure, initial water temperature, etc.

PROGRAM	MAX. LOAD	ENERGY CONSUMPTION	WATER CONSUMPTION	TEMPERATURE	WASHING TIME	SPIN DRYING PERFORMANCE
→ Normal	3 / 3.5 kg	0.612/0.622 kWh	29.2 / 43.5 L	40°C	2:30/2.62 h	/
→ Normal	3 / 3.5 kg	0.943/0.928 kWh	29.1 / 44.7 L	60°C	2:50/2.93 h	/
→ Normal	6 / 7 kg	0.936/0.891 kWh	46.2 / 50.8 L	60°C	2:51/2.98 h	62/54 %

The standard 60 °C and 40 °C cotton programmes are suitable to clean normally soiled cottonlaundry and they are the most efficient programmes in terms of combined energy and water consumptions for washing that type of cotton laundry;

The actual water temperature may differ from the declared cycle temperature;

TECHNICAL DATA

	HW60-1079/1279/1479	HW70-1079/1279/1479
Power source	220 - 240V~/50Hz	220 - 240V~/50Hz
Max. working current (A)	10	10
Water pressure (MPa)	0.03 ≤ P ≤ 1	0.03 ≤ P ≤ 1
Nominal load (kg)	6	7
Spinning speed (r/min)	1000/1200/1400	1000/1200/1400
Washing programs	11	11
Max power (W)	2000	2000
Dimensions (HxDxW mm)	850 x 520 x 595	850 x 600 x 595
Net weight (kg)	65	70
Power consumption of the off-mode(W)	0.78	0.75
Power consumption of the left-on mode(W)	0.78	0.75

PROGRAM MODES

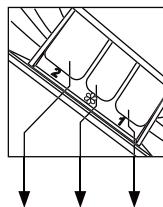

- 1 Detergent compartment for prewash mode
- 2 Detergent compartment
- 3 Compartment for softener and other additives

Program	Temperature		2	3	1	Recommended Laundry	Preset spin speed HW60-*79/HW70-*79
	Maximum	Preset					
1 → Wool	-- to 40 °C	30°C	<input checked="" type="checkbox"/>	<input type="checkbox"/>	<input checked="" type="checkbox"/>	Woolen fabrics	400 /500/500 rpm
2 → Synthetic	-- to 60 °C	40°C	<input checked="" type="checkbox"/>	<input type="checkbox"/>	<input checked="" type="checkbox"/>	Fast colour synthetic	800 /1000/1000 rpm
3 → Eco	-- to 90 °C	40°C	<input checked="" type="checkbox"/>	<input type="checkbox"/>	<input checked="" type="checkbox"/>	Cotton fabrics	800 /1000/1000 rpm
4 → Standard	-- to 90 °C	40°C	<input checked="" type="checkbox"/>	<input type="checkbox"/>	<input checked="" type="checkbox"/>	Cotton fabrics	800 /1000/1000 rpm
5 → Pre-Wash	-- to 90 °C	40°C	<input checked="" type="checkbox"/>	<input type="checkbox"/>	<input checked="" type="checkbox"/>	Heavy soiling	800 /1000/1000 rpm
6 → Quick Wash	-- to 30 °C	30°C	<input checked="" type="checkbox"/>	<input type="checkbox"/>	<input checked="" type="checkbox"/>	Slight-soil cotton, linen and synthetic fabrics	800 /1000/1000 rpm
7 → Sport	-- to 40 °C	30°C	<input checked="" type="checkbox"/>	<input type="checkbox"/>	<input checked="" type="checkbox"/>	Sports wear	800 /1000/1000 rpm
8 → Mix	-- to 60 °C	40°C	<input checked="" type="checkbox"/>	<input type="checkbox"/>	<input checked="" type="checkbox"/>	Different materials	800 /1000/1000 rpm
9 → Delicate	-- to 40 °C	30°C	<input checked="" type="checkbox"/>	<input type="checkbox"/>	<input checked="" type="checkbox"/>	Cotton or synthetic	400 /500/500 rpm
10 → Rinse	--	--	<input checked="" type="checkbox"/>	<input type="checkbox"/>	<input checked="" type="checkbox"/>	/	1000 /1200 /1400 rpm
11 → Spin	--	--	<input checked="" type="checkbox"/>	<input checked="" type="checkbox"/>	<input checked="" type="checkbox"/>	/	1000 /1200 /1400 rpm

Yes No Optional

VERBRAUCHSTABELLE

Die angegebenen Zeiten für die verschiedenen Waschprogramme sind nur als Anhaltspunkt zu verstehen. Die tatsächlich benötigten Zeiten können von diversen Faktoren abhängen, wie Höhe des Wasserdrucks, Temperatur des einlaufenden Wassers etc.

PROGRAMM	Max. Beladung	ENERGIEVERBRAUCH	WASSERVERBRAUCH	Temperatur	WASCHZEIT	SCHLEUDERWIRKUNG
	HW60-*79/HW70-*79		HW60-*79/HW70-*79		HW60-*79 HW70-*79	HW60-*79 HW70-*79
→ Normal	3 / 3.5 kg	0.612/0.622 kWh	29.2 / 43.5 L	40°C	2:30/2.62 h	/
→ Normal	3 / 3.5 kg	0.943/0.928 kWh	29.1 / 44.7 L	60°C	2:50/2.93 h	/
→ Normal	6 / 7 kg	0.936/0.891 kWh	46.2 / 50.8 L	60°C	2:51/2.98 h	62/54 %

Die Standard 60 °C und 40 °C Baumwoll-Programme sind, bezogen auf den Energie- und Wasserverbrauch, die effizientesten Programme zur Reinigung normal verschmutzter Wäsche aus Baumwolle. Die tatsächliche Wassertemperatur kann dabei von der angegebenen Waschtemperatur in der Bedienungsanleitung abweichen.

TECHNISCHE DATEN

	HW60-1079/1279/1479	HW70-1079/1279/1479
Stromanschluss	220 - 240V~/50Hz	220 - 240V~/50Hz
Max. Strom (A)	10	10
Wasserdruck (MPa)	0.03≤P ≤1	0.03≤P ≤1
Kapazität (kg)	6	7
Schleuderdrehzahl (U/Min)	1000/1200/1400	1000/1200/1400
Waschprogramme	11	11
Max Leistung (W)	2000	2000
Maße (H x T x B mm)	850 x 520 x 595	850 x 600 x 595
Gewicht (kg)	65	70
Energieverbrauch im ausgeschalteten Zustand (W)	0.78	0.75
Energieverbrauch im Standby-Modus (W)	0.78	0.75

ACHTUNG

Diese Waschmaschine ist nur für den privaten, häuslichen Gebrauch bestimmt. Bei gewerblicher Nutzung entfällt die Haier Garantie.

Verwenden Sie sie nicht für andere Zwecke als die, für die sie ausgelegt ist. Beachten Sie die Pflegeanleitungen auf den Etiketten der Wäschestücke und waschen Sie nur maschinenwaschbare Textilien.

**STROMANSCHLUSS**

Schließen Sie die Maschine eine ordnungsgemäß installierte Steckdose an (220–240 V~/50 Hz). Vergl. S. 5)

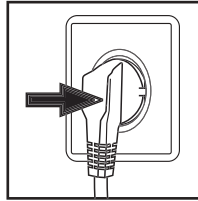
**WASSERANSCHLUSS**

Prüfen Sie vor Anschluss der Maschine ob das Zulaufwasser sauber und klar ist.

ACHTUNG: Prüfen Sie nach dem Aufdrehen des Wasserhahns, ob der Wasserzulaufschlauch dicht angeschlossen ist und kein Wasser austritt, bevor Sie die Maschine einschalten.

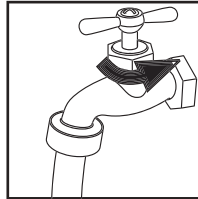
**VORBEREITUNG DER WÄSCHE**

→ Sortieren Sie die Wäsche nach der Stoffart (Baumwolle, Synthetik, Seide oder Wolle) und dem Grad der Verschmutzung.

→ Weiße und farbige Wäsche getrennt waschen. Prüfen Sie bei farbigen Wäschestücken durch Handwäsche, ob sie ausbleichen oder ausfärben.

→ Taschen ausleeren (Schlüssel, Münzen, Papiertaschentücher etc.) und schmückende Accessoires entfernen (z.B. Broschen).

Achtung: Fremdteile können zu kostenpflichtigen Reparaturen führen und die Maschine beschädigen.

→ Wäschestücke ohne festen Saum, feine Unterwäsche (Dessous) und Textilien aus feinen Stoffen wie Gardinen sollten, wenn sie schon in der Waschmaschine gewaschen werden, in Wäschenetzen geschützt werden.

→ Reißverschlüsse und Haken schließen. Vergewissern Sie sich, dass alle Knöpfe fest angenäht sind. Kleine Wäschestücke wie Socken, Gürtel, Büstenhalter etc. in Wäschenetzen waschen.

→ Große Wäschestücke wie Betttücher etc. nicht gefaltet in die Maschine geben.

→ Es ist zu empfehlen die Kleidungsstücke auf links zu ziehen.

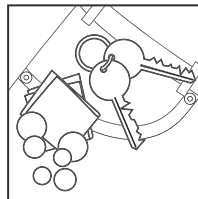
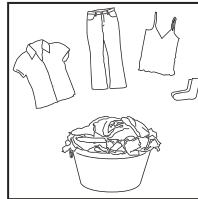

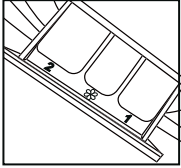
F	–Delay Button	Touch this button lightly, the washing machine will start operation after a period of time and the corresponding indicator will go on. The range is 0.5-24 hours; each touch of this button increases a half hour. After the button is set, press the Start/Pause button to start countdown of the set time (the time is displayed on the screen until the program ends). Note: The delay time must be longer than the program time; otherwise, the washing machine will start the wash program directly.
G	–Detergent distribution drawer	<p>→ Open the drawer, three compartments can be seen:</p> <p>Compartment 1: Prewash detergent</p> <p>Compartment 2: Detergent for programs 1 to 9.</p> <p>Compartment 3: Softener, conditioning agent, perfume, etc.</p>  <p>The recommendation on the type of detergents is suitable for the various washing temperatures, please refer to the manual of detergent.</p>
H	–Display	<p>→ Information as remaining wash time and error messages will be shown here.</p> <p>Note: After power is switched on, the display will go on and the remaining wash time decreases. As the water pressure and temperature may differ, the remaining time maybe adjusted accordingly. When the laundry is not balanced during spinning, the time may be automatically prolonged. These are normal phenomena.</p>
I	ECO	Before a washing program, select this program to set the washing load (1/2 Full), the washing machine will automatically adjust the water consumption and washing time.
J	Intense button	If the laundry is heavily soiled, press this button before starting the program. When the button is pressed, the washing time increases.
K	Extra rinse button	Press this button, the washing machine will perform additional rinses. Press the button once to select one additional rinse. The display will show "P-1". Press the button repeatedly and the screen will display "P-2" or "P-3", indicating two or three additional selected rinses. The "extra rinse light" is activated and flashes during the performance. "P-1/2/3" is displayed alternating with the remaining time. The light turns off and the display disappears when the extra rinse ends.

Note: Select this function when programme 1-9 is selected.

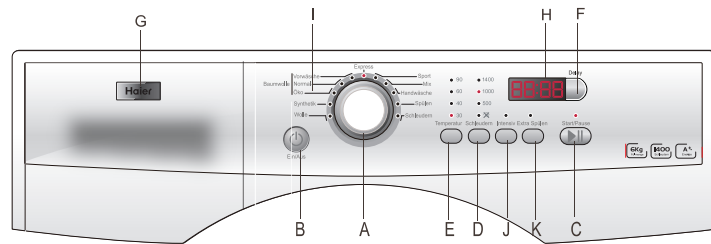

A	Program knob	G	Detergent distribution drawer
B	Power Switch	H	Display
C	Start/Pause button	I	ECO
D	Spinning Speed Setting button	J	Intense button
E	Washing temperature button	K	Extra rinse button
F	Delay Button		

OPERATIONAL FUNCTIONS

A	→ Program knob	By turning the knob clockwise/counterclockwise, the required program can be selected. There are 11 programs available. After a program is selected, the corresponding light will go on.
B	→ Power Switch	Press this button to switch on the washing machine. Press it again to switch it off. Press On/Off button gently for 2 seconds to switch off the machine as buttons are soft touch sensitive.
C	→ Start/Pause Button	When the washing machine is connected to the power socket and a program is selected, lightly touch this button to start operation. During a wash cycle, touch it lightly, operation will stop and the digits on the screen start blinking. Touch it again to resume operation. To cancel a wash program during a wash cycle, touch this button, when the digits on the screen start blinking, press the Power switch, the program will be cancelled.
D	→ Spinning Speed Setting Button	Touch this button lightly to select the desired speed. When a speed is set, it will be displayed on the indicator. Note: If there is no indicator light displayed, it means no spinning. Note: Different water temperatures and spinning speeds can be set for different laundries. Wash using the default settings if there is no special requirement.
E	→ Washing temperature button	Touch this button lightly, the washing temperature will be displayed on the indicator. Select a temperature according to the type of laundry. Note: If there is no indicator light displayed, it means cold wash.

BELADEN DER MASCHINE

Öffnen Sie die Tür der Waschmaschine und legen Sie die Wäschestücke einzeln hinein. Schließen Sie die Tür sorgfältig.

→ Vor der ersten Benutzung zur Entfernung von Ölrückständen oder schmutzigem Wasser einen kompletten Waschgang ohne Beladung (60°C mit Waschmittel) durchlaufen lassen.

→ Waschmaschine nicht überladen!

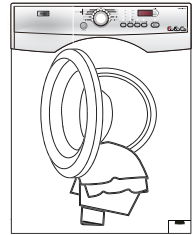

WASCHMITTEL WÄHLEN

Waschqualität und Leistung der Maschine sind abhängig vom verwendeten Waschmittel. Spezielle nichtschäumende Waschmittel sorgen für ein gutes Waschergebnis. Verwenden Sie für Synthetik und Wolle die entsprechenden Spezialwaschmittel. Benutzen Sie auf keinen Fall Lösungsmittel für die Trockenreinigung, wie Trichlorethylen und ähnliche Produkte.

ACHTUNG: Nicht mehr Waschmittel verwenden als nötig, da Überdosierung zu Übersäumen führen kann. Das Waschergebnis wird dadurch nicht verbessert. Vermeiden Sie unnötige Kosten und Umweltbelastung. Richten Sie sich nach den Dosierungsanweisungen des Waschmittelherstellers.

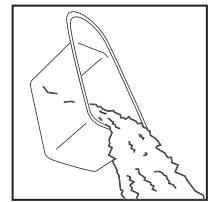

WASCHMITTEL EINFÜLLEN

Ziehen Sie die Waschmittelschublade heraus und füllen Sie Waschmittel und Weichspüler in die entsprechenden Kammern ein (Bezeichnungen in der Schublade). Schließen Sie die Waschmittelschublade wieder sorgfältig.

Achtung:

- Für ein Programm mit Vorwäsche Waschmittel in die Kammern 1 und 2 einfüllen. Für andere Programme die Kammer 1 nicht befüllen.
- Bei der Verwendung von Flüssigwaschmittel am besten eine Dosierkugel mit der entsprechenden Menge füllen und zusammen mit der Wäsche in die Waschtrommel geben.
- Nicht zu viel Weichspüler verwenden, um Kunstfasern nicht zu beschädigen.

PROGRAMM EINSTELLEN

Für ein gutes Waschergebnis bitte immer ein entsprechendes Waschprogramm wählen. Zur Einstellung des Programms Programmregler im Uhrzeigersinn nach rechts drehen.

ZUSATZFUNKTIONEN EINSTELLEN

Wählen Sie die gewünschten Zusatzfunktionen aus (weitere Informationen siehe unter „Bedienblende“ S. 08/09).

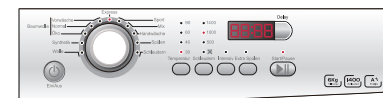

WASCHTEMPERATUR

Temperaturtaste drücken und halten, bis die gewünschte Temperatur im Display angezeigt wird.

**SCHLEUDERDREHZAHL**

Taste „Schleuderdrehzahl“ drücken und halten, bis die gewünschte Schleuder (kein Schleudern) im Display angezeigt wird. Weitere Informationen zur Auswahl und Schleuderdrehzahl siehe S. 08/09 „Funktionstasten“ und S. 11 „Waschprogramme“.

**WASCHEN**

Taste „Start/Pause“ drücken. Die Waschmaschine startet das voreingestellte Nach Beendigung des Waschprogramms schaltet sie sich automatisch ab. Auf „End“ angezeigt. Öffnen Sie die Tür der Waschmaschine und nehmen Sie die Wäsche heraus.

**NACH DEM WASCHEN**

Wasserzulauf schließen und Netzstecker herausziehen. Lassen Sie die Tür der Waschmaschine offen, wenn Sie sie nicht benutzen, damit Feuchtigkeit entweichen kann und unangenehme Gerüche vermieden werden.

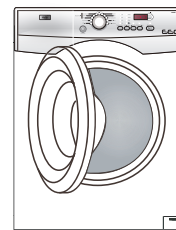
**TIPPS ZUM ENERGIESPAREN**

1. Sammeln Sie die Wäsche, bis Sie eine volle Waschmaschinenladung haben.
2. Überladen Sie die Maschine nicht.
3. Nur stark verschmutzte Wäsche vorwaschen.
4. Für leicht verschmutzte Wäsche weniger Waschpulver verwenden und/oder das Kurzprogramm einstellen.
5. Wählen Sie die richtige Waschtemperatur. Moderne Waschmittel wirken schon im Temperaturbereich unter 60 °C sehr gut. Höhere Waschtemperaturen nur für stark verschmutzte Wäsche verwenden.
6. Richten Sie sich bei der Dosierung des Waschmittels nach den Angaben auf der Waschmittelpackung.

INLET HOSE

1. Connect the nut on the inlet hose to the connector on the water valve.
2. Apply inlet hose to a water tap with cold, fresh water.

Note: Use the hose-set supplied with the appliance. Old hose-sets should not be reused.

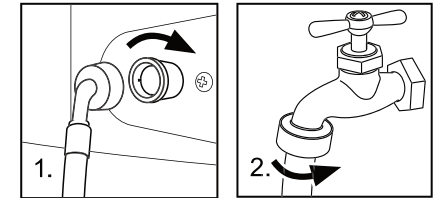
**DRAIN HOSE**

1. Use the drain hose bracket to keep the end of the drain hose retained and prevent the outflow of water. Don't extend the length of the drain hose; if an extended hose is required, please consult a serviceman.
2. The height of the drainage outlet must be 80-100 cm. Fix the drain hose to the clip at the back of the washing machine to prevent it from dropping off.

Note: The drain hose should not be submerged in water and should be securely fixed and leak-free. If the drain hose is placed on the ground or if the pipe is at a height of less than 80cm, the washing machine will continuously drain while being filled (self-siphoning).

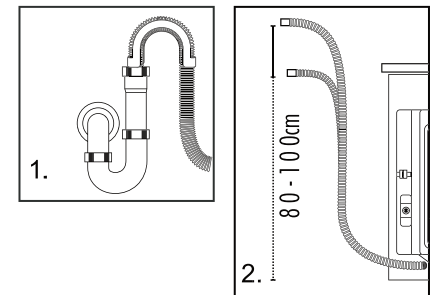
**CONNECTING TO THE POWER SUPPLY**

Before connecting to the power supply, check:

- The socket is adequate for the maximum power of the washing machine (For safety, fuses in the power circuit should be rated for no less than 15A).
- The voltage should meet the requirement.
- The power outlet should be capable of accepting the washing machine plug.
- Connect the machine to an earthed socket outlet.

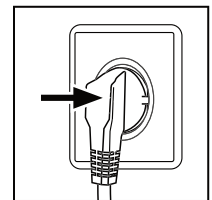

DISMANTLE THE TRANSPORTATION BOLTS

The transportation bolts are designed for clamping anti-vibration components inside of the washing machine during the transportation process.

1. Remove the four bolts on the rear side and take out the synthetic stabilisers from within the machine.

2. Fill the holes left by the bolts with blanking plugs.

Note:

Keep the transportation bolts and synthetic stabilisers

in a safe place for later use.

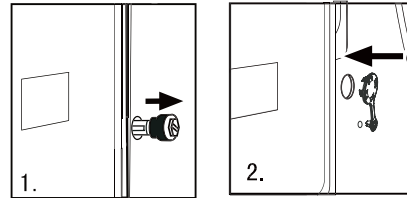
**ADJUSTING THE WASHING MACHINE**

There are adjustable feet under the bottom of the washing machine. Before use, they should be adjusted so that the machine is level. This will minimise vibrations and thus noise during use. It will also reduce wear and tear. We recommend using a spirit level to level the appliance. The floor should be as stable and flat as possible.

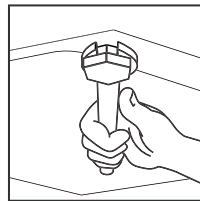
**PFLEGESYMBOLLE**

	Widerstandsfähiger Stoff		Bleichen in kaltem Wasser		Keine Trockenreinigung
	Empfindlicher Stoff		Nicht bleichen		Flach trocknen
	Waschbar bei 95 °C		Bügeln bei 200 °C		Hängend trocknen
	Waschbar bei 60 °C		Bügeln bei 150 °C		Hängend trocknen (Bügel)
	Waschbar bei 40 °C		Bügeln bei 100 °C		Trockner, normale Temp.
	Waschbar bei 30 °C		Nicht bügeln		Trockner, reduzierte Temp.
	Handwäsche		Trockenreinigung jeder Art		Nicht in den Trockner
	Nur Trockenreinigung		Perchlorid-Trockenreinigung		
	Wollsiegel		Benzin-Trockenreinigung		

GEWICHTE

Bettuch (einzeln)	Baumwolle	ca. 800 g
Decke	Wolle	ca. 3000 g
Kleidung aus Mischgewebe	/	ca. 800 g
Jacke	Baumwolle	ca. 800 g
Jeans	/	ca. 800 g
Overall	Baumwolle	ca. 950 g
Damenpyjama	/	ca. 200 g
Hemd	/	ca. 300 g
Socken	Mischgewebe	ca. 50 g
T-Shirt	Baumwolle	ca. 300 g
Unterwäsche	Mischgewebe	ca. 70 g

REINIGUNG & PFLEGE

NACH DEM WASCHEN

Nach jedem Waschen den Netzstecker herausziehen und den Wasserzulauf schließen. Die Tür der Waschmaschine offen lassen, damit Feuchtigkeit entweichen kann und unangenehme Gerüche vermieden werden. Nach längerer Nichtbenutzung Wasser abpumpen und Ablaufschlauch ersetzen.

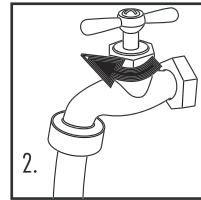
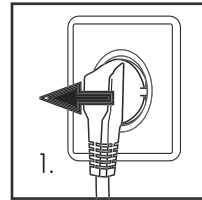
**WASCHMITTELSCHUBLADE REINIGEN**

Reinigen Sie regelmäßig die Waschmittelschublade. Dazu ziehen Sie die Waschmittelschublade am Griff ganz heraus, spülen sie mit klarem Wasser aus und setzen sie wieder ein.

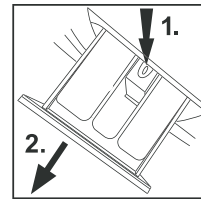
**MASCHINE REINIGEN**

Vor der Reinigung und Wartung den Netzstecker herausziehen. Mit einem weichen feuchten Tuch und Seifenlauge das Gehäuse der Maschine und die Gummidichtungen abwischen. Keine organischen Reiniger oder aggressiven Lösemittel verwenden.

FREMDKÖRPERFALLE REINIGEN**Achtung :**

Die Fremdkörperfalle muss ganz exakt sitzen und sorgfältig zuge dreht werden, damit kein Wasser austritt.

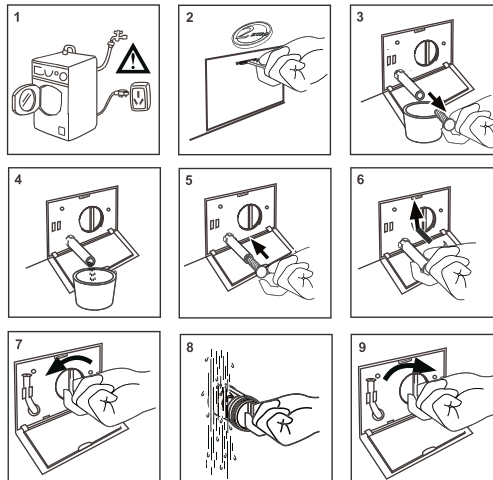

SAFETY INSTRUCTIONS

BEFORE SWITCHING THE APPLIANCE ON FOR THE FIRST TIME

- DO ...
- ... Make sure that the transport bolt are removed.
 - ... Use a separate earthed socket for the power supply.
 - ... Make sure that the plug is accessible.
 - ... Hold the plug and not the electric cable when unplugging the power supply.
 - ... Make sure that the fuses in the power circuit are rated for 15A.
 - ... Keep away from heat sources and direct sun light to prevent plastic and rubber components from aging.
 - ... Make sure that the power cord is not caught under or in the appliance and avoid damage to the power cable.
 - ... Check that hose joints and connections are firm and no water can leak. If joints are loose or there is leakage, turn off the water supply and refix. Do not use the washing machine until the hoses are properly fixed.

- DO NOT ...
- ... Touch or use the appliance when barefoot or with wet or damp hands or feet.
 - ... Use flammable detergent or dry cleaning agent.
 - ... Use any flammable sprays in close vicinity to the appliance.
 - ... Remove or insert the plug in the presence of flammable gas.
 - ... Allow children or infirm persons to play with the appliance or packing materials.
 - ... Install the appliance outdoors in a damp place, or in an area which may be prone to water leaks such as under or near a sink unit. In the event of a water leak allow the machine to dry naturally.
 - ... Place the washing machine directly on a carpet, or close to a wall or furniture.

DURING DAILY USE OF THE APPLIANCE

- DO ...
- ... Pull up zips and fix loose threads to prevent the items from being entangled. If necessary, put small items into a net bag or pillow.
 - ... Turn off the machine after each wash program and switch it off at the mains to save electricity and for safety. Wipe clean the lower part of the porthole.
 - ... Keep the door slightly open when the washing machine is not in use to prevent formation of odours.
 - ... Let the power cord be replaced by the manufacturer, his service agent or other accordingly qualified persons, in case it is damaged.
 - ... Ensure that the appliance is not used by persons with reduced physical, sensory or mental capabilities, lack of experience and knowledge without supervision or instruction by a person responsible for their safety.
 - ... Supervise children to ensure that they do not play with the appliance.

- DO NOT ...
- ... Touch the washer door during the washing process - it gets hot!
 - ... Place heavy objects or sources of heat or damp on top of the appliance.
 - ... Hot wash foam rubber or sponge-like materials.
 - ... Open the detergent distribution drawer during the wash cycle.
 - ... Force the washer door open. The door is fitted with a self-lock device and will open shortly after the washing procedure is ended.
 - ... Open the washer door if the water level is visibly over the porthole.
 - ... Cover the washing machine with plastic cover so that inside dampness cannot be kept in.

PREPARATION

PREPARING THE MACHINE

Remove all the packing materials to prevent unsteadiness, including the polystyrene base. Upon opening the package, water drops may be seen on the plastic bag and the porthole. This is normal phenomenon resulting from water tests in the factory.

DESCRIPTION

This diagram may be slightly different from the layout of the washing machine you have just purchased due to technical improvements.

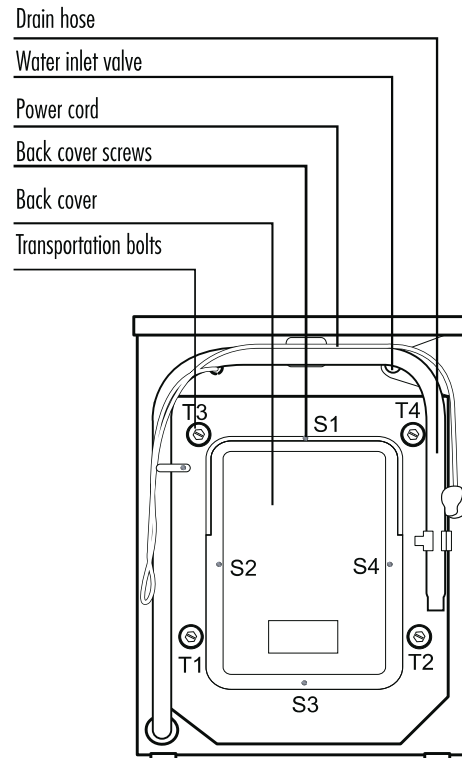
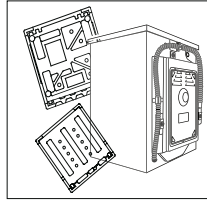
**WASSERZULAUF UND SIEB REINIGEN**

Reinigen Sie regelmäßig den Wasserzulaufschlauch und das dazugehörige Sieb, um Verstopfungen im Wasserzulaufschlauch zu vermeiden.

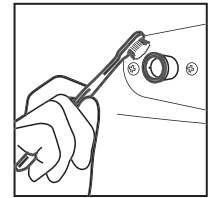
**TRANSPORT DER MASCHINE**

Wenn die Maschine transportiert werden soll, unbedingt vorher die Transportsicherungen wieder einsetzen, die Sie bei der Aufstellung der Maschine entfernt haben, um Beschädigungen zu vermeiden:

1. Nehmen Sie die Rückwand ab.
2. Entfernen Sie die Abdeckkappen.
3. Setzen Sie die Rückwand wieder ein.
4. Setzen Sie die Kunststoffstabilisatoren und die Transportbolzen wieder ein. Schrauben Sie die Bolzen mit einem Schraubenschlüssel fest.

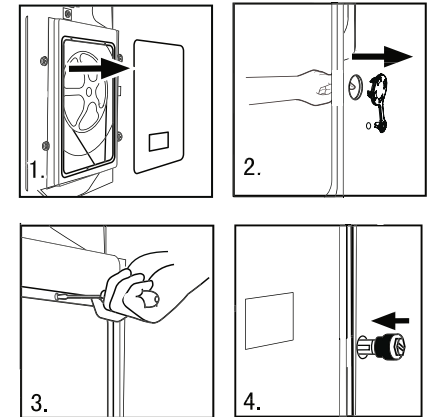
**BEI LÄNGERER NICHTBENUTZUNG**

Wenn die Waschmaschine für einen längeren Zeitraum nicht benutzt wird, ziehen Sie den Netzstecker heraus und schließen Sie den Wasserzulauf. Waschmaschinentür offen lassen, damit Feuchtigkeit entweichen kann und unangenehme Gerüche vermieden werden.

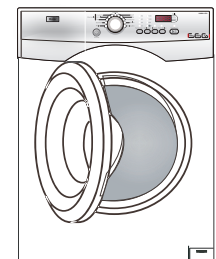

DISPLAY-CODES UND BESONDERE FUNKTIONEN

CODE	GRUND	LÖSUNG
Err1	→ Waschmaschinentür ist nicht richtig geschlossen.	_ Schließen Sie die Tür der Waschmaschine richtig.
Err2	→ Störung beim Abpumpen.	_ Reinigen Sie den Fremdkörperfalle und prüfen Sie den Ablaufschlauch auf Knicke oder Verstopfungen.
Err3	→ Störung im Temperaturfühler (tritt am Ende eines Waschvorgangs auf).	_ Bitte wenden Sie sich an den Kundendienst.
Err4	→ Störung am Heizstab (tritt am Ende eines Waschvorgangs auf).	_ Bitte wenden Sie sich an den Kundendienst.
Err5	→ Störung im Wasserzulauf.	_ Prüfen Sie den Wasserhahn und den Wasserdruck.
Err7	→ Motorstörung.	_ Bitte wenden Sie sich an den Kundendienst.
Err8	→ Wasserstand über dem normalen Niveau.	_ Bitte wenden Sie sich an den Kundendienst.
End	→ Ende des Waschprogramms.	
1:25	→ Status-Anzeige: Das Programm läuft noch 1 Std. 25 Min.	

19:30: Statusinfo: Dauer der Einschaltverzögerung

Unb: Nach dem letzten Spülen funktioniert das Schleudern nicht, da die Wäsche ungleichmäßig in der Trommel platziert ist.

→ Tastensperre für die Bedienleiste (Kindersicherungsfunktion): Drücken Sie nach dem Starten des Waschprogramms gleichzeitig 3 Sekunden lang die Tasten „Zeitvorwahl“ und „Start/Pause“, damit das Programm nicht mehr durch Drücken von Tasten verändert werden kann (hörbares Signal). Zur Aufhebung der Tastensperre beide Tasten nochmals 3 Sekunden drücken.

→ Memory-Funktion bei Stromausfall: Bei Stromausfall oder wenn Sie die Maschine während eines Programms ausschalten müssen, werden die Einstellungen gespeichert und die Maschine läuft anschließend genauso weiter.

→ Wenn Sie während eines laufenden Waschprogramms das Programm oder die Einstellungen ändern wollen: Drücken Sie die Taste „Start/Pause“ und schalten Sie die Maschine aus, um das Programm zu löschen. Wählen Sie über den Programmregler das gewünschte Programm und schalten Sie die Maschine wieder ein.

→ Das Alarmsignal kann abgeschaltet werden. Gehen Sie gemäß der folgenden Anweisungen vor:

Waschmaschine einschalten und Schleudergang wählen, anschließend 3 Sek. lang die Zeitvorwahl gedrückt halten. Auf der Anzeige erscheint die Meldung „OFF“, die das Abschalten des Alarmsignals bedeutet. Gehen Sie erneut die vorigen Schritte durch, wenn Sie das Alarmsignal wiederherstellen möchten.

→ CLRF: Zu viel Schaum. Diese Maschine ist mit einer Funktion ausgestattet, die Überschäumung weitgehend vermeidet. Bei starker Überschäumung unterbricht die Maschine den Waschvorgang, ohne zu schleudern.

Problemlösung: Waschgang ohne Waschmittel erneut starten. Künftig ein nicht schäumendes Waschmittel benutzen oder Waschmittelmenge verringern.

THANKS FOR PURCHASING A HAIER PRODUCT

Please read these instructions carefully before using this appliance. The instructions contain important information which will help you get the best out of the appliance and ensure safe and proper installation, use and maintenance.

Keep this manual in a convenient place so you can always refer to it for the safe and proper use of the appliance.

If you sell the appliance, give it away, or leave it behind when you move house, make sure you also pass on this manual so that the new owner can become familiar with the appliance and safety warnings.

ACCESSORIES

Check the accessories and literature

in accordance with this list:

1x Inlet hose assembly

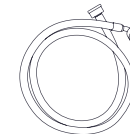

1x Drain hose bracket

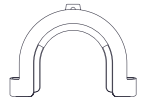

1x User manual



4x Blanking plugs



1x Warranty card

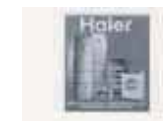

TABLE OF CONTENTS

BEFORE USE	USING THE APPLIANCE	MAINTENANCE
>COMPONENTS 03	>CONTROL PANEL 08	>CLEANING & CARE..... 16
>PREPARATION 04	>PROGRAM SELECTION 10	>DISPLAY CODES 18
>SAFETY INSTRUCTIONS 05	>CONSUMPTION AND TECHNICAL DATA .. 11	>TROUBLESHOOTING..... 19
>INSTALLATION 06	>WASHING METHODS 12	

LEGEND



Yes



No



Optional



For your safety, any instructions in this manual with this "Warning" sign must be followed strictly.

DISPOSAL

As a responsible manufacturer we care about the environment. As such we urge you to follow the correct disposal procedure for your product and packaging materials.

This will help conserve natural resources and ensure that it is recycled in a manner that protects health and the environment.

You must dispose of this product and its packaging according to local laws and regulations. Because this product contains electronic components, the product and its accessories must be disposed of separately from household waste when the product reaches its end of life.

Contact your local authority to learn about disposal and recycling. The product and packaging should be taken to your local collection point for recycling. Some collection points accept products free of charge.

We apologize for any inconvenience caused by minor inconsistencies in these instructions, which may occur as a result of product improvement and development.

FEHLERBEHEBUNG

FEHLERBEHEBUNG

Die im Folgenden aufgezählten Probleme können Sie meist selbst beheben. Wenden Sie sich erst dann an einen Kundendienst, wenn Sie alles geprüft haben und damit den Fehler nicht beseitigen können.

PROBLEM	MÖGLICHER GRUND	MÖGLICHE LÖSUNG
Waschmaschine startet nicht.	<ul style="list-style-type: none"> – Ist das Stromkabel eingesteckt? – Gibt es einen Stromausfall? – Ist die Tür der Waschmaschine richtig geschlossen? – Ist die Waschmaschine eingeschaltet? 	<ul style="list-style-type: none"> – Prüfen Sie die Stromverbindung. – Prüfen Sie das Stromnetz. – Schließen Sie die Tür der Waschmaschine sorgfältig. – Schalten Sie die Maschine an.
Es läuft kein Wasser ein.	<ul style="list-style-type: none"> – Die Start/Pause Taste wurde nicht gedrückt. – Ist der Wasserhahn aufgedreht? – Liegt der Wasserdruck unter 0,03 MPa? – Ist der Zulaufschlauch geknickt? – Ist das Wasser abgestellt? – Ist der Programmregler richtig eingestellt? – Ist die Waschmaschinentür geschlossen? – Ist das Sieb im Wasserzulauf verstopft? 	<ul style="list-style-type: none"> – Drücken Sie Start/Pause Taste. – Drehen Sie den Wasserzulauf auf. – Prüfen Sie den Wasserdruck. – Prüfen Sie den Zulaufschlauch. – Prüfen Sie die Wasserleitung. – Stellen Sie den Programmregler korrekt ein. – Schließen Sie die Tür der Waschmaschine. – Reinigen Sie das Sieb im Zulaufschlauch.
Waschmaschine pumpt ab, während Wasser einläuft.	<ul style="list-style-type: none"> – Hängt der Ablaufschlauch niedriger als 80 cm? – Hängt der Ablaufschlauch im Wasser? 	<ul style="list-style-type: none"> – Den Ablaufschlauch auf eine Höhe von 80–100 cm bringen. – Ablaufschlauch aus dem Wasser nehmen.
Waschmaschine pumpt nicht ab.	<ul style="list-style-type: none"> – Ist der Ablaufschlauch verstopft? – Hängt der Ablaufschlauch höher als 1 m über dem Boden? – Ist das Fremdkörperfalle verstopft? 	<ul style="list-style-type: none"> – Reinigen Sie den Ablaufschlauch. – Den Ablaufschlauch auf eine Höhe von 80–100 cm bringen. – Reinigen Sie das Fremdkörperfalle.
Maschine vibriert stark beim Schleudern.	<ul style="list-style-type: none"> – Sind alle Bolzen der Transportsicherung entfernt worden? – Steht die Waschmaschine auf unebenem Untergrund oder nicht in der Waage? – Sind mehr als 6 kg Wäsche in der Maschine? 	<ul style="list-style-type: none"> – Prüfen Sie, ob alle Transportsicherungen ordnungsgemäß entfernt wurden. – Stellen Sie die Maschine gerade auf. – Nehmen Sie einen Teil der Wäsche heraus.
Maschine bleibt vor Ende des Programms stehen.	<ul style="list-style-type: none"> – Störung im Wasserzulauf oder Stromnetz? 	<ul style="list-style-type: none"> – Prüfen Sie die Stromzufuhr.
Maschine bleibt eine Zeit lang stehen.	<ul style="list-style-type: none"> – Gibt das Display eine Warnmeldung? – Spült die Maschine gerade? 	<ul style="list-style-type: none"> – Sehen Sie auf dem Display nach. – Drücken Sie die Spültaste und anschließend die Taste Start/Pause, um das Spülen zu stoppen.
Schaumbildung bis in die Waschmittelschublade	<ul style="list-style-type: none"> – Ist das Waschmittel kein nichtschäumendes oder nur für Handwäsche geeignet? – Haben Sie zu viel Waschmittel verwendet? 	<ul style="list-style-type: none"> – Prüfen Sie das Waschmittel. – Geben Sie weniger Waschmittel in die Dosierkugel.
Automatische Anpassung der Waschzeit	<ul style="list-style-type: none"> – Die Dauer des Waschprogramms wird je nach Wäschemenge und Temperatur des einlaufenden Wassers angepasst. 	<ul style="list-style-type: none"> – Das ist normal und beeinträchtigt nicht die Funktionsfähigkeit.
Maschine schleudert nicht/ Abbruch des Schleudergangs	<ul style="list-style-type: none"> – Ungleichverteilung der Wäsche 	<ul style="list-style-type: none"> – Wäschemenge prüfen (zu wenig/ zu viel?), dann anpassen und schleudergang erneut starten

USER MANUAL

HW60-1479 HW70-1479
HW60-1279 HW70-1279
HW60-1079 HW70-1079



Haier

Haier Deutschland GmbH
Hewlett-Packard-Straße 4
D-61352 Bad Homburg

Tel.: +49 (0)6172 / 94 54-0
Fax: +49 (0)6172 / 94 54-499
Mail: info-de@haiereurope.com

Haier