

# Refrigerator

User manual

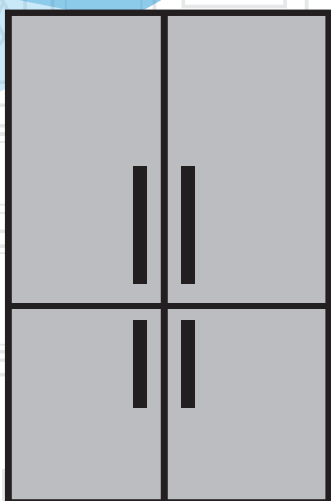

GN1416233ZX  
GN1416235X  
GN1416220CX

EN | DE | IT

**beko**

## Please read this manual before using the product!

Dear Customer,

We'd like you to make the best use of our product, which has been manufactured in modern facilities with care and meticulous quality controls.

Thus, we advise you to read the entire user manual before you use the product. In case the product changes hands, do not forget to hand the guide to its new owner along with the product.

### This guide will help you use the product quickly and safely.

- Please read the user guide carefully before installing and operating the product.
- Always observe the applicable safety instructions.
- Keep the user guide within easy reach for future use.
- Please read any other documents provided with the product.

Keep in mind that this user guide may apply to several product models. The guide clearly indicates any variations of different models.

	Important information and useful tips.
	Risk of life and property.
	Risk of electric shock.
	The product's packaging is made of recyclable materials, in accordance with the National Environment Legislation.

---

**1. Safety and environment instructions** **3**

---

**2 Your Refrigerator** **6**

---

**2 Your Refrigerator** **7**

---

**3 Installation** **8**

3.1 Appropriate location for installation . . . . . 8

3.2 Installing the plastic wedges . . . . . 8

3.3 \*Adjusting the feet . . . . . 9

3.4 Electric connection . . . . . 10

---

**4 Preparation** **11**

4.1 Things to be done for saving energy . . . . . 11

4.2 Recommendations about the fresh food compartment . . . . . 11

4.3 Initial use . . . . . 12

---

**5 Operating the product** **13**

5.1 Indicator panel . . . . . 13

5.2 Indicator panel . . . . . 18

5.3 Freezing fresh food . . . . . 20

5.4 Recommendations for preserving the frozen food . . . . . 20

5.5 Deep-freeze information . . . . . 20

5.6 Placing the food . . . . . 21

5.7 Door open warning . . . . . 21

5.8 Chiller compartment . . . . . 21

5.9 Crisper . . . . . 21

5.10 Humidity-controlled crisper . . . . . 21

(FreSHelf) . . . . . 21

5.11 Egg tray . . . . . 22

5.12 Movable Middle Section . . . . . 22

5.13 Cool Control Storage Compartment . . . . . 22

5.14 Blue light . . . . . 22

5.15 Odour filter . . . . . 22

5.16 Wine cellar compartment . . . . . 23

5.17 Using internal water dispenser . . . . . 25

5.18 Dispensing water . . . . . 25

5.19 For using water dispenser . . . . . 25

5.20 Icematic . . . . . 26

5.21 Icematic and ice storage container . . . . . 26

---

**6 Maintenance and cleaning** **27**

6.1 Avoiding bad odours . . . . . 27

6.2 Protecting the plastic surfaces . . . . . 27





---

**7. Troubleshooting** **28**

# 1. Safety and environment instructions

This section provides the safety instructions necessary to prevent the risk of injury and material damage. Failure to observe these instructions will invalidate all types of product warranty.

## Intended use

	<b>WARNING:</b> Keep ventilation openings, in the appliance enclosure or in the built-in structure, clear of obstruction.
	<b>WARNING:</b> Do not use mechanical devices or other means to accelerate the defrosting process, other than those recommended by the manufacturer.
	<b>WARNING:</b> Do not damage the refrigerant circuit.
	<b>WARNING:</b> Do not use electrical appliances inside the food storage compartments of the appliance, unless they are of the type recommended by the manufacturer.

This appliance is intended to be used in household and similar applications such as

- staff kitchen areas in shops, offices and other working environments;
- farm houses and by clients in hotels, motels and other residential type environments;
- bed and breakfast type environments;
- catering and similar non-retail applications.

### 1.1. General safety

- This product should not be used by persons with physical, sensory and

mental disabilities, without sufficient knowledge and experience or by children. The device can only be used by such persons under supervision and instruction of a person responsible for their safety. Children should not be allowed to play with this device.

- In case of malfunction, unplug the device.
- After unplugging, wait at least 5 minutes before plugging in again.
- Unplug the product when not in use.
- Do not touch the plug with wet hands! Do not pull the cable to plug off, always hold the plug.
- Do not plug in the refrigerator if the socket is loose.
- Unplug the product during installation, maintenance, cleaning and repair.
- If the product will not be used for a while, unplug the product and remove any food inside.
- Do not use the product when the compartment with circuit cards located on the upper back part of the product (electrical card box cover) (1) is open.

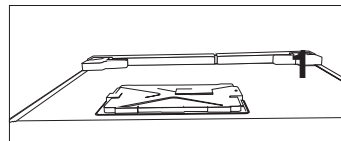
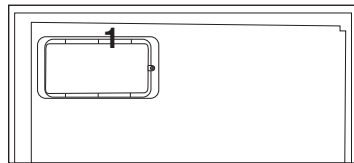

- Do not use steam or steamed cleaning materials for cleaning the refrigerator and melting the ice inside. Steam may contact the electrified areas and cause short circuit or electric shock!

## Important instructions regarding safety and environment

- Do not wash the product by spraying or pouring water on it! Danger of electric shock!
- In case of malfunction, do not use the product, as it may cause electric shock. Contact the authorised service before doing anything.
- Plug the product into an earthed socket. Earthing must be done by a qualified electrician.
- If the product has LED type lighting, contact the authorised service for replacing or in case of any problem.
- Do not touch frozen food with wet hands! It may adhere to your hands!
- Do not place liquids in bottles and cans into the freezer compartment. They may explode.
- Place liquids in upright position after tightly closing the lid.
- Do not spray flammable substances near the product, as it may burn or explode.
- Do not keep flammable materials and products with flammable gas (sprays, etc.) in the refrigerator.
- Do not place containers holding liquids on top of the product. Splashing water on an electrified part may cause electric shock and risk of fire.
- Exposing the product to rain, snow, sunlight and wind will cause electrical danger. When relocating the product, do not pull by holding the door handle. The handle may come off.
- Take care to avoid trapping any part of your hands or body in any of the moving parts inside the product.
- Do not step or lean on the door, drawers and similar parts of the refrigerator. This will cause the product to fall down and cause damage to the parts.
- Take care not to trap the power cable.

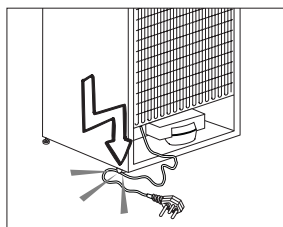

### 1.1.1 HC warning

If the product comprises a cooling system using R600a gas, take care to avoid damaging the cooling system and its pipe while using and moving the product. This gas is flammable. If the cooling system is damaged, keep the product away from sources of fire and ventilate the room immediately.



The label on the inner left side indicates the type of gas used in the product.

### 1.1.2 For models with water dispenser

- Pressure for cold water inlet shall be maximum 90 psi (6.2 bar). If your water pressure exceeds 80 psi (5.5 bar), use a pressure limiting valve in your mains system. If you do not know how to check your water pressure, ask for the help of a professional plumber.
- If there is risk of water hammer effect in your installation, always use a water hammer prevention equipment in your installation. Consult Professional plumbers if you are not sure that there is no water hammer effect in your installation.
- Do not install on the hot water inlet. Take precautions against of the risk of freezing of the hoses. Water temperature operating interval shall be 33°F (0.6°C) minimum and 100°F (38°C) maximum.
- Use drinking water only.

## Important instructions regarding safety and environment

### 1.2. Intended use

- This product is designed for home use. It is not intended for commercial use.
- The product should be used to store food and beverages only.
- Do not keep sensitive products requiring controlled temperatures (vaccines, heat sensitive medication, medical supplies, etc.) in the refrigerator.
- The manufacturer assumes no responsibility for any damage due to misuse or mishandling.
- Original spare parts will be provided for 10 years, following the product purchasing date.

### 1.3. Child safety

- Keep packaging materials out of children's reach.
- Do not allow the children to play with the product.
- If the product's door comprises a lock, keep the key out of children's reach.

### 1.4. Compliance with WEEE Directive and Disposing of the Waste Product

This product complies with EU WEEE Directive (2012/19/EU). This product bears a classification symbol for waste electrical and electronic equipment (WEEE).



This product has been manufactured with high quality parts and materials which can be reused and are suitable for recycling. Do not dispose of the waste product with normal domestic and other wastes at the end of its service life. Take it to the collection center for the recycling of electrical and electronic equipment. Please consult your local authorities to learn about these collection centers.

### 1.5. Compliance with RoHS Directive

- This product complies with EU WEEE Directive (2011/65/EU). It does not contain harmful and prohibited materials specified in the Directive.

### 1.6. Package information

Packaging materials of the product are manufactured from recyclable materials in accordance with our National Environment Regulations. Do not dispose of the packaging materials together with the domestic or other wastes. Take them to the packaging material collection points designated by the local authorities.

## 2 Your Refrigerator

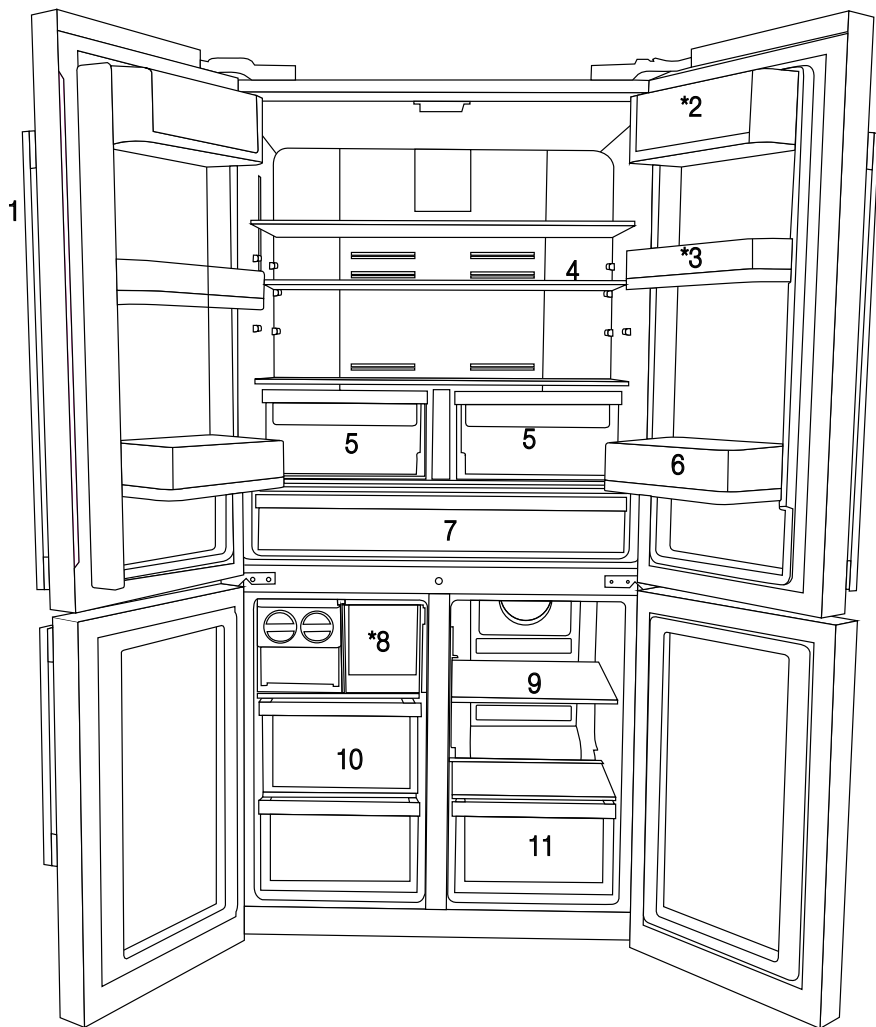

- 1- Control and indicator panel
  - 2- Butter & Cheese section
  - 3- 70 mm moving door shelf
  - 4- Fridge compartment glass shelf
  - 5- Fridge compartment crisper
  - 6- Gallon door shelf
  - 7- Chiller compartment
  - 8- Icebox drawer
  - 9- Multizone compartment glass shelf/cooler
  - 10- Freezer compartment drawers
  - 11- Multizone Compartment's drawer
- \* OPTIONAL



Figures in this user manual are schematic and may not match the product exactly. If the subject parts are not included in the product you have purchased, then those parts are valid for other models.

## 2 Your Refrigerator

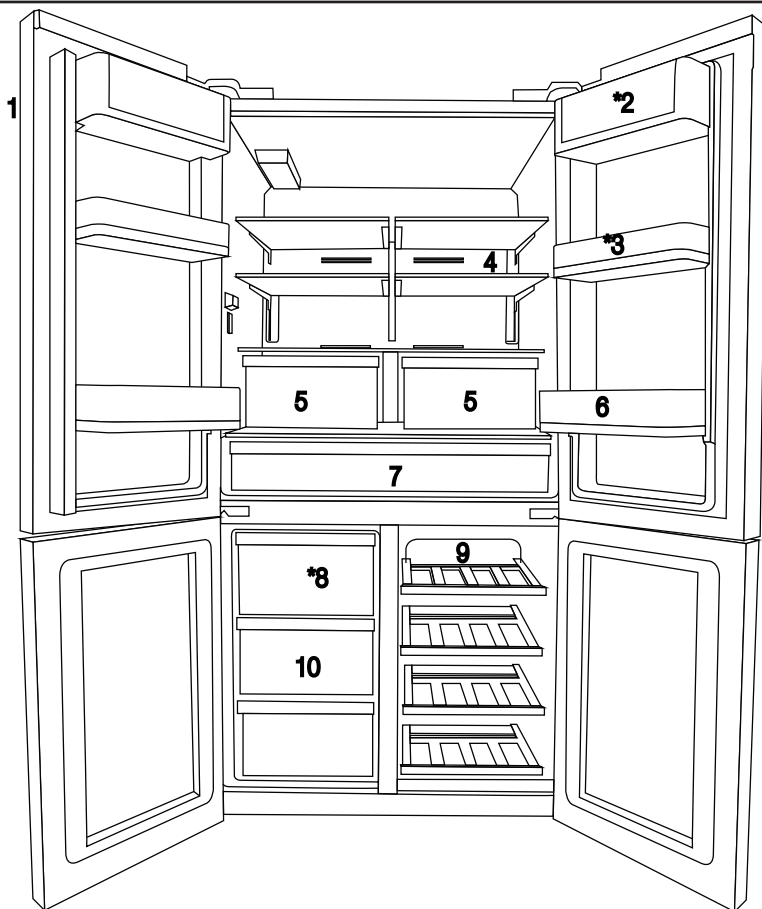

- 1- Control and indicator panel
- 2- Butter & Cheese section
- 3- 70 mm moving door shelf
- 4- Fridge compartment glass shelf
- 5- Fridge compartment crisper
- 6- Gallon door shelf

- 7- Chiller compartment
- 8- Icebox drawer
- 9- Multizone compartment glass shelf/cooler
- 10- Freezer compartment drawers
- \* OPTIONAL



Figures in this user manual are schematic and may not match the product exactly. If the subject parts are not included in the product you have purchased, then those parts are valid for other models.

## 3 Installation

### 3.1 Appropriate location for installation

Contact an Authorized Service for the installation of the product. In order to prepare the product for use, refer the information in the user manual and ensure that electrical installation and water installation are appropriate. If not, call a qualified electrician and technician to have any necessary arrangements carried out.

	<b>WARNING:</b> Manufacturer shall not be held liable for damages that may arise from procedures carried out by unauthorized persons.
	<b>WARNING:</b> Product must not be plugged in during installation. Otherwise, there is the risk of death or serious injury!
	<b>WARNING:</b> : If the door clearance of the room where the product shall be placed is so tight to prevent passing of the product, remove the door of the room and pass the product through the door by turning it to its side; if this does not work, contact the authorized service.

- Place the product on a level floor surface to prevent jolts.
- Install the product at least 30 cm away from heat sources such as hobs, heater cores and stoves and at least 5 cm away from electrical ovens.
- Product must not be subjected to direct sun light and kept in humid places.
- Appropriate air ventilation must be provided around your product in order to achieve an efficient operation. If the product is to be placed in a recess in the wall, pay attention to leave at least 5 cm distance with the ceiling and side walls.
- Do not install the product in places where the temperature falls below  $-5^{\circ}\text{C}$ .

### 3.2 Installing the plastic wedges

Plastic wedges supplied with the product are used to create the distance for the air circulation between the product and the rear wall.

1. To install the wedges, remove the screws on the product and use the screws supplied together with the wedges.

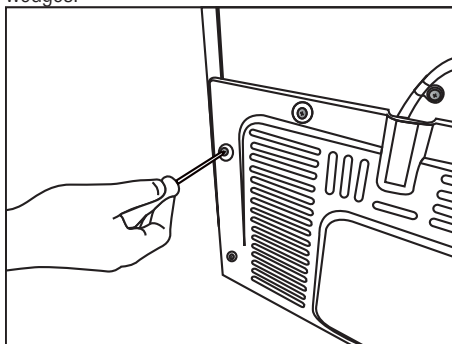

2. Insert the 2 plastic wedges onto the rear ventilation cover as illustrated in the figure.

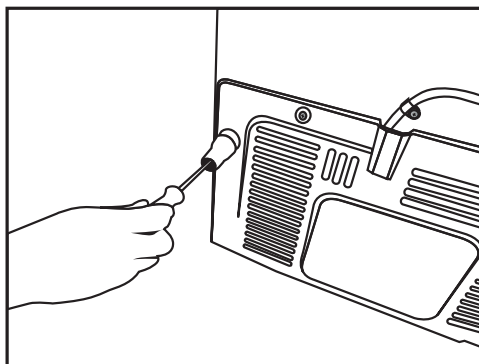

## Installation

### 3.3 \*Adjusting the feet

If the product stands unbalanced after installation, adjust the feet on the front by rotating them to the right or left.

\*If your product does not have a wine compartment or is not a glass door, your product does not have adjustable stands, the product has fixed stands.

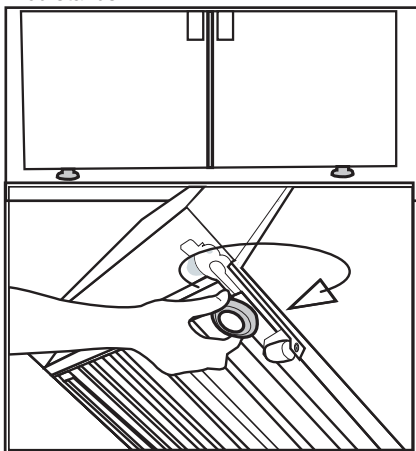

To adjust the doors vertically,  
Loosen the fixing nut located at the bottom.  
Rotate the adjusting nut according to the position of the door (clockwise/counter-clockwise).  
Tighten the fixing nut in order to fix the position.  
To adjust the doors horizontally,  
Loosen the fixing nut located at the top.  
Rotate the side adjusting nut according to the position of the door (clockwise/counter-clockwise).  
Tighten the fixing nut which is at the top in order to fix the position.

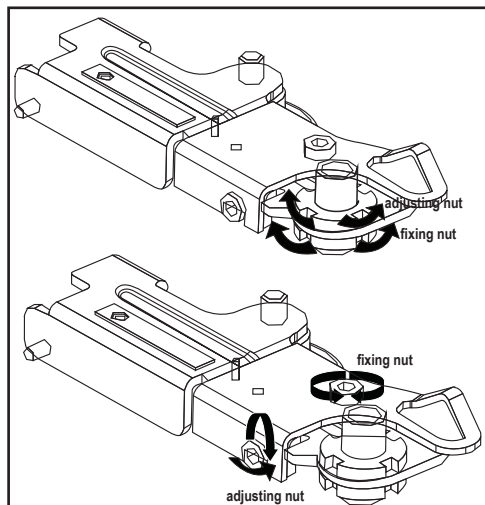

## Installation

- Upper hinge group is fixed with 3 screws.
- The hinge cover is attached after the sockets are installed.
- Then the hinge cover is fixed with two screws.

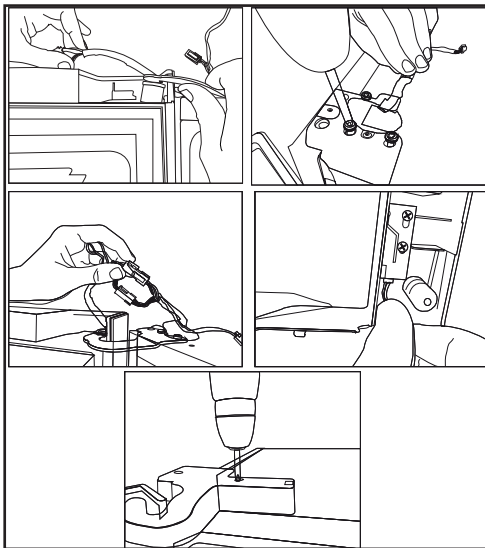

## 3.4 Electric connection



**WARNING:** Do not make connections via extension cables or multi-plugs.



**WARNING:** Damaged power cable must be replaced by the Authorized Service Agent.



If two coolers are to be installed side by side, there should be at least 4 cm distance between them.

- Our company shall not be liable for any damages that will arise when the product is used without grounding and electrical connection in accordance with the national regulations.
- Power cable plug must be within easy reach after installation.
- Connect your refrigerator to a grounded outlet rated for a voltage value of 220-240V /50 Hz. Outlet shall have 10 to 16A fuse.
- Do not extension cords or cordless multiple outlets between your product and the wall outlet.

## 4 Preparation

### 4.1 Things to be done for saving energy



Connecting your refrigerator to systems that save energy is dangerous as they may cause damage on the product.

- Do not leave the doors of your refrigerator open for a long time.
- Do not put hot food or drinks in your refrigerator.
- Do not overload the refrigerator. Cooling capacity will fall when the air circulation in the refrigerator is hindered.
- Do not place the refrigerator in places subject to direct sunlight. Install the product at least 30 cm away from heat sources such as hobs, ovens, heater units and stoves and at least 5 cm away from electrical ovens.
- Pay attention to store your food in refrigerator in closed containers.
- To be able store maximum food in the freezer compartment of your refrigerator, the upper drawer has to be removed and placed on top of glass shelf. Power consumption stated for your refrigerator has been determined after removing the icematic and the upper drawers as to allow maximum loading. It is strongly recommended to use the lower drawers in the freezer and the multizone compartment while loading.
- Airflow should not be blocked by placing foods in front of the freezer and the multizone compartment fans. Foods should be loaded by leaving minimum 5 cm space in front of the protective fan grid.
- Thawing the frozen foods in the fridge compartment both saves energy and reserves the quality of the foods.



Temperature of the room where your refrigerator is located should at least be 10°C /50°F. Operating your refrigerator under cooler conditions is not recommended with regard to its efficiency.



Inside of your refrigerator must be cleaned thoroughly.



If two coolers are to be installed side by side, there should be at least 4 cm distance between them.

### 4.2 Recommendations about the fresh food compartment

- Make sure that the food does not touch the temperature sensor in fresh food compartment. To allow the fresh food compartment to keep its ideal storage temperature, the sensor must not be hindered by food.
- Do not place hot foods or beverages inside the product.

## Preparation

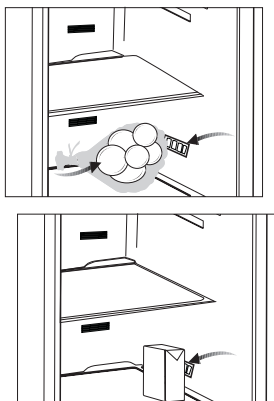

### 4.3 Initial use

Before using the product, make sure that all preparations have been made in accordance with the instructions given in the "Important instructions regarding safety and environment" and "Installation" chapters.

- Clean the interior of the refrigerator as recommended in the "Maintenance and cleaning" section. Before you start the refrigerator, make sure that the interior is dry.
- Plug the refrigerator in a grounded socket. The interior illumination is lit when the door of the refrigerator is opened.
- Operate the refrigerator for 6 hours without placing any food in it and do not open its door unless it is necessary.



You will hear a noise when the compressor starts up. The liquids and gases sealed within the refrigeration system may also give rise to noise, even if the compressor is not running and this is quite normal.



Front edges of the refrigerator may feel warm. This is normal. These areas are designed to be warm to avoid condensation.

## 5 Operating the product

### 5.1 Indicator panel

Touch-controlled indicator panel allows you to set the temperature and control the other functions related to the refrigerator without opening the door of the product. Just press the relevant buttons for function settings.

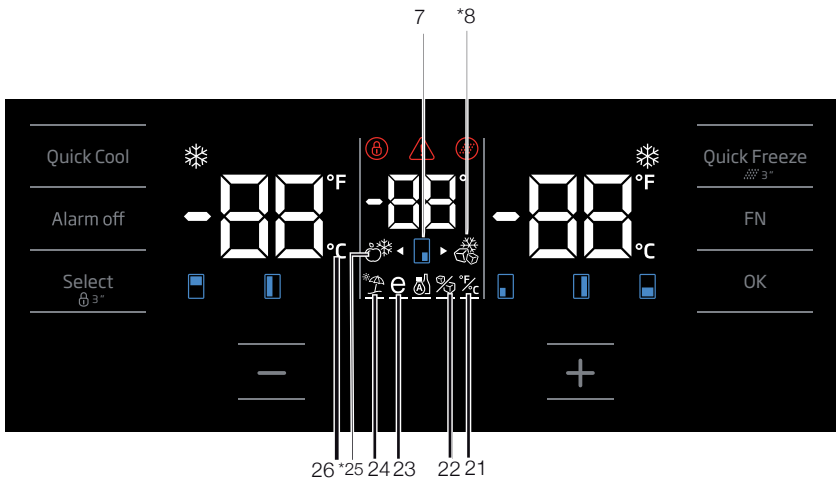
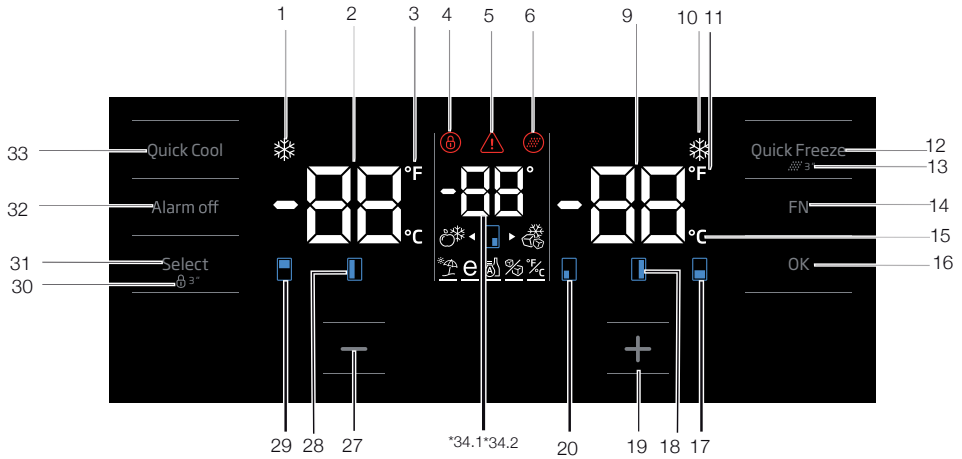

Figures in this user manual are schematic and may not match the product exactly. If the subject parts are not included in the product you have purchased, then those parts are valid for other models.

## Operating the product

### 1. Quick cooling function indicator

It turns on when the quick fridge function is activated.

### 2. Fridge compartment temperature indicator

Temperature of the fridge compartment is shown; it can be set to 8,7,6,5,4,3,2,1.

### 3. Fahrenheit indicator

It is a Fahrenheit indicator. When the Fahrenheit indication is activated, the temperature set values are shown in Fahrenheit and the relevant icon turns on.

### 4. Key lock

Press key lock button simultaneously for 3 seconds. Key lock symbol will light up and key lock mode will be activated. Buttons will not function if the Key lock mode is active. Press key lock button simultaneously for 3 seconds again. Key lock symbol will turn off and the key lock mode will be exited.

Press the key lock button if you want to prevent changing of the temperature setting of the refrigerator.

### 5. Power failure/High temperature / error warning

This indicator illuminates during power failure, high temperature failures and error warnings. During long-term power failures, the highest temperature value that the freezer compartment reaches will blink on the digital display. After checking the food located in the freezer compartment, press the alarm off button to clear the warning.

Please refer to "solutions recommended for troubleshooting" section on your manual if you observe that this indicator is illuminated.

### 6. Filter reset icon

This icon turns on when the filter needs to be reset.

### 7. Temperature change cabin icon

Indicates the cabin whose temperature is to be changed. When the temperature change cabin icon starts flashing, it is understood that the relevant cabin has been selected.

### 8. Joker freezer icon

Hover over the Joker freezer icon using the FN button; the icon will start to flash. When you press the OK key, joker cabin freezer icon turn on and operates as a freezer.

### 9. Freezer compartment temperature indicator

Temperature of the fridge compartment is shown; it can be set to -18, -19, -20, -21, -22, -23, -24.

### 10. Quick freeze function indicator

It turns on when the quick freeze function is activated.

### 11. Fahrenheit indicator

It is a Fahrenheit indicator. When the Fahrenheit indication is activated, the temperature set values are shown in Fahrenheit and the relevant icon turns on.

### 12. Quick freeze function button

Press this button to activate or deactivate the quick freeze function. When you activate the function, the freezer compartment will be cooled to a temperature lower than the set value.



Use the quick freeze function when you want to quickly freeze the food placed in freezer compartment. If you want to freeze large amounts of fresh food, activate this function before putting the food into the product.



If you do not cancel it, Quick Freeze will cancel itself automatically after 4 hours at the most or when the fridge compartment reaches to the required temperature.



This function is not recalled when power restores after a power failure.

### 13. Filter reset

The filter is reset when the quick freeze button is pressed for 3 seconds. Filter reset icon goes off.

## Operating the product

### 14. FN button

Using this key, you can switch between the functions that you want to select. Upon pressing this key, the icon, whose function is required to be activated or deactivated, and this icon's indicator starts flashing. The FN button gets deactivated if not pressed for 20 seconds. You need to press this button to change the functions again.

### 15. Celsius indicator

It is a Celsius indicator. When the Celsius indication is activated, the temperature set values are shown in Celsius and the relevant icon turns on.

### 16. OK button

After navigating the functions using the FN button, when the function is cancelled via the OK button, the relevant icon and the indicator flashes. When the function is activated, it remains on. The indicator continues to flash in order to show the icon it is on.

### 17. Temperature change cabin icon

Indicates the cabin whose temperature is to be changed. When the temperature change cabin icon starts flashing, it is understood that the relevant cabin has been selected.

### 18. Temperature change cabin icon

Indicates the cabin whose temperature is to be changed. When the temperature change cabin icon starts flashing, it is understood that the relevant cabin has been selected.

### 19. Set increasing button

Select the relevant cabin with the select button; the cabin icon representing the relevant cabin will start to flash. If you press the set increasing button during this process, the set value gets increased. If you keep pressing it in a loop, the set value returns to the beginning.

### 20. Temperature change cabin icon

Indicates the cabin whose temperature is to be changed. When the temperature change cabin icon starts flashing, it is understood that the relevant cabin has been selected.

### 21. Setting the Celsius and Fahrenheit indicator

Hover over this key using the FN key and select Fahrenheit and Celsius via the OK key. When the relevant temperature type is selected, the Fahrenheit and Celsius indicator turns on.

### 22. Ice machine off icon

Press the FN key (until it reaches the ice icon and the lower line) to switch off the ice machine. The ice machine off icon and the ice machine function indicator start flashing when you hover over them, thus you can understand whether the ice machine will be turned on or off. When you press the OK button, the ice machine icon lights continuously and the Indicator continues to flash during this process. If you do not press any button after 20 seconds, the icon and the indicator remains on. Thus, the ice machine is switched off. In order to switch on the ice machine again, hover over the icon and the indicator; thus, both the ice machine off icon and the indicator will start flashing. If you do not press any button within 20 seconds, the icon and the indicator will go off and thus the ice machine will be switched on again.



Indicates whether the icematic is on or off.



Water flow from water tank will stop when this function is selected. However, ice made previously can be taken from the icematic.

### 23. Eco fuzzy function icon

Press the FN key (until it reaches the letter e icon and the lower line) to activate the eco fuzzy. When you hover over the eco fuzzy icon and the eco fuzzy function indicator, they start flashing. Thus, you can understand whether the eco fuzzy function will be activated or deactivated. When you press the OK button, the eco fuzzy function icon lights continuously and the Indicator continues to flash during this process. If you do not press any button after 20 seconds, the icon and the indicator remains on. Thus, the eco fuzzy function is activated. In order to cancel the eco fuzzy function,

## Operating the product

hover over the icon and the indicator again and press the OK key. Thus, both the eco fuzzy function icon and the indicator will start flashing. If you do not press any button within 20 seconds, the icon and the indicator will go off and the eco fuzzy function will be cancelled.

### 24. Vacation function icon

Press the FN key (until it reaches the umbrella icon and the lower line) to activate the vacation function. When you hover over the vacation function icon and the vacation function indicator, they start flashing. Thus, you can understand whether the vacation function will be activated or deactivated. When you press the OK button, the vacation function icon lights continuously and thus the Vacation function is activated. The Indicator continues to flash during this process. Press the OK key to cancel the vacation function. Thus, both the vacation function icon and the indicator will start flashing and the vacation function will be cancelled.

### 25. Joker fridge icon

When you select the joker fridge icon using the FN button and press the OK key, the joker cabin turns into a fridge cabin and operates as a cooler.

### 26. Celsius indicator

It is a Celsius indicator. When the Celsius indication is activated, the temperature set values are shown in Celsius and the relevant icon turns on.

### 27. Set decreasing function

Select the relevant cabin with the select button; the cabin icon representing the relevant cabin will start to flash. If you press the set decreasing button during this process, the set value gets decreased. If you keep pressing it in a loop, the set value returns to the beginning.

### 28. Temperature change cabin icon

Indicates the cabin whose temperature is to be changed. When the temperature change cabin icon starts flashing, it is understood that the relevant cabin has been selected.

### 29. Temperature change cabin icon

Indicates the cabin whose temperature is to be changed. When the temperature change cabin icon starts flashing, it is understood that the relevant cabin has been selected.

### 30. Key lock

Press key lock button simultaneously for 3 seconds. Key lock symbol will light up and key lock mode will be activated. Buttons will not function if the Key lock mode is active. Press key lock button simultaneously for 3 seconds again. Key lock symbol will turn off and the key lock mode will be exited.

Press the **key lock** button if you want to prevent changing of the temperature setting of the refrigerator.

### 31. Select button

Use this button to select the cabin whose temperature you want to change. Switch between the cabins by pressing this button. The selected cabin can be understood from the cabin icons (7,17,18,20,28,29). Whichever cabin icon is flashing, the cabin, whose temperature set value you want to change, is selected. Then, you can change the set value by pressing the cabin set value decreasing button (27) and the cabin set value increasing button (19). If you do not press the select button for 20 seconds, the cabin icons will go off. You need to press this key to select a cabin again.

### 32. Alarm off warning

In case of power failure/high temperature alarm, after checking the foods in the freezer compartment, press the alarm off button to clear the warning.

### 33. Quick cooling function button

The button has two functions. To activate or deactivate the quick cool function, press it briefly. Quick Cool indicator will turn off and the product will return to its normal settings.

## Operating the product



Use quick cooling function when you want to quickly cool the food placed in the fridge compartment. If you want to cool large amounts of fresh food, activate this function before putting the food into the product.



If you do not cancel it, quick cooling will cancel itself automatically after 8 hours at the most or when the fridge compartment reaches to the required temperature.



If you press the quick cooling button repeatedly with short intervals, the electronic circuit protection will be activated and the compressor will not start up immediately.



This function is not recalled when power restores after a power failure.

### **34. 1 Joker temperature indicator**

Temperature set values of the joker cabin are displayed.

### **34. 2 Wine cooler compartment temperature indicator**

Temperature set values of the winecabin are displayed.

# Operating the product

## 5.2 Indicator panel

Touch-control indicator panel allows you to set the temperature and control the other functions related to the product without opening the door of the refrigerator. Just press the relevant buttons for function settings.

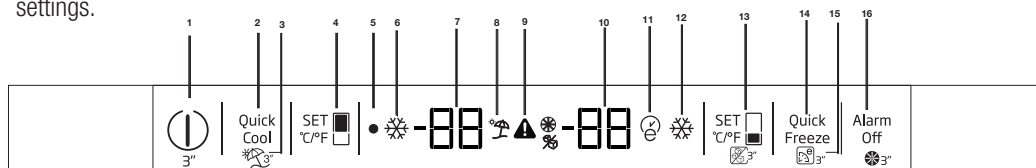

### 1-On/Off function

Press the On/Off button for 3 seconds to turn off or turn on the fridge.

### 2-Quick Fridge Function

When you press Quick Fridge button, the temperature of the compartment will be colder than the adjusted values.

This function can be used for food placed in the fridge compartment and required to be cooled down rapidly.

If you want to cool large amounts of fresh food, it is recommended to activate this feature before putting the food into the fridge. Quick Fridge indicator will remain lit when the Quick Fridge function is enabled. To cancel this function press Quick Fridge button again. Quick Fridge indicator will turn off and return to its normal settings.

If you do not cancel it, Quick Fridge will cancel itself automatically after 2 hours or when the fridge compartment reaches to the required temperature. This function is not recalled when power restores after a power failure.

### 3-Vacation Function

Press the Quick Fridge/Vacation button for 3 seconds to activate Vacation function. "--" icon comes on when the function is active. Function is deactivated by pressing the same button for 3 seconds again or by pressing Fridge set button.

When vacation mode is activated, set values does not seem for fresh food cabin. Line is occurred on segments of fresh food.

When vacation mode is activated, temperature of fresh food is hotter than 50 Fahrenheit degree (10 Celsius degree) so please do not keep foods in fresh food cabinet. Temperature of freezer is not affected.

### 4-Fridge Set Function

This function allows you to make the fridge compartment temperature setting. Press this button to set the temperature of the fridge compartment to 8, 7, 6, 5, 4, 3, 2 or 1°C respectively.

### 5-Off Indicator

Off Indicator lights when the fridge is "Off" mode.

### 6-Quick Fridge Indicator

This icon lights when the Quick Fridge function is active.

### 7-Fridge Compartment Temperature Setting Indicator

Indicates the temperature set for the Fridge Compartment.

### 8-Vacation Indicator

This icon lights when the Vacation function is active.

### 9-High Temperature Error / Warning Indicator

This icon comes on during high temperature failures and error warnings.

### 10-Freezer Compartment

Temperature Setting Indicator Indicates the temperature set for the Freezer Compartment.



Figures in this user manual are schematic and may not match the product exactly. If the subject parts are not included in the product you have purchased, then those parts are valid for other models.

## Operating the product

### **11-Eco-Extra Indicator**

Eco-Extra Indicator lits when the Eco Extra function is active.

### **12-Quick Freeze Indicator**

This indicator lits when the Quick Freezer function is active.

### **13-Freezer Set Function**

This function allows you to make the freezer compartment temperature setting. Press this button to set the temperature of the freezer compartment to 0, -2, -4, -6, -8, -10 and -12 respectively.

### **14-Quick Freeze Function**

Quick Freeze indicator turns on when the Quick Freeze function is on. To cancel this function press Quick Freeze button again. Quick Freeze indicator will turn off and return to its normal settings. If you do not cancel it, Quick Freeze will cancel itself automatically after 4 hours or when the freezer compartment reaches to the required temperature. If you want to freeze large amounts of fresh food, press the Quick Freeze button before putting the food into the freezer compartment. If you press the Quick Freeze button repeatedly with short intervals, the electronic circuit protection will be activated immediately.

This function is not recalled when power restores after a power failure.

### **15-Eco-Extra (Special Economic Usage) Function**

Press the Quick Freeze\Eco Extra button for 3 seconds to activate the Eco Extra Function. Refrigerator will start operating in the most economic mode at least 6 hours later and the economic usage indicator will turn on when the function is active. Press the Quick Freeze button for 3 seconds again to deactivate the Eco Fuzzy Function.

### **16-Alarm Off**

When the fridge door is opened for 2 minutes or when there a sensor failure, a sound alarm turns on. Alarm can be turned off by pressing "Alarm Off" button.

Sensor failure alarm will not sound till power failure. If you close the door and then open again "Door open alarm" will be activated again after 2 minutes later .

## Operating the product

Freezer Compartment Setting	Fridge Compartment Setting	Remarks
-18°C	4°C	This is the normal recommended setting.
-20, -22 or -24°C	4°C	These settings are recommended when the ambient temperature exceeds 30°C.
Quick Freeze	4°C	Use when you wish to freeze your food in a short time. Your product will return to its previous mode when the process is over.
-18°C or colder	2°C	Use these settings if you think that your fridge compartment is not cold enough because of the hot ambient conditions or frequent opening and closing of the door.

### 5.3 Freezing fresh food

- In order to preserve the quality of the food, it shall be frozen as quickly as possible when it is placed in the freezer compartment, use the fast freezing feature for this purpose.
- You may store the food longer in freezer compartment when you freeze them while they are fresh.
- Pack the food to be frozen and close the packing so that it would not allow entrance of air.
- Ensure that you pack your food before putting them in the freezer. Use freezer containers, foils and moisture-proof papers, plastic bags and other packing materials instead of traditional packing papers.
- Label each pack of food by adding the date before freezing. You may distinguish the freshness of each food pack in this way when you open your freezer each time. Store the food frozen before in the front side of compartment to ensure that they are used first.
- Frozen food must be used immediately after they are thawed and they should not be re-frozen.
- Do not freeze too large quantities of food at one time.

### 5.4 Recommendations for preserving the frozen food

Compartment shall be set to -18°C at least.

1. Put packages in the freezer as quickly as possible after purchase without allowing the to thaw.
2. Check whether the "Use By" and "Best Before" dates on the packaging are expired or not before freezing it.
3. Ensure that the package of the food is not damaged.

### 5.5 Deep-freeze information

According to IEC 62552 standards, the product shall freeze at least 4.5 kg of food at 25°C ambient temperature to -18°C or lower within 24 hours for every 100-litres of freezer volume.

It is possible to preserve the food for a long time only at -18°C or lower temperatures.

You can keep the freshness of food for many months (at -18°C or lower temperatures in the deep freeze).

Foods to be frozen should not be allowed to come in contact with the previously frozen items to prevent them from getting thawed partially.

## Operating the product

Boil the vegetables and drain their water in order to store vegetables for a longer time as frozen. After draining their water, put them in air-proof packages and place them inside the freezer. Food such as bananas, tomatoes, lettuce, celery, boiled eggs, potatoes are not suitable for freezing. When these foods are frozen, only their nutritional value and taste shall be affected negatively. They shall not be spoiled so that they would create a risk for human health.

### 5.6 Placing the food

Freezer compartment shelves	Various frozen food such as meat, fish, ice cream, vegetables and etc.
Refrigerator compartment shelves	Food in pans, covered plates and closed containers, eggs (in closed container)
Door shelves of fridge compartment	Small and packaged food or beverage
Crisper	Vegetables and fruits
Fresh zone compartment	Delicatessen (breakfast food, meat products that shall be consumed in a short time)

### 5.7 Door open warning

#### (This feature is optional)

An audio warning signal will be given when the door of your product is left open for 1 minute. This warning will be muted when the door is closed or any of the display buttons (if any) are pressed.

### 5.8 Chiller compartment

Chiller compartments allow you to prepare the food for freezing. You can also use these compartments to store your food at a temperature a few degrees below the fridge compartment.

You can increase the inner volume of your refrigerator by removing any of the chiller compartments:

1. Pull the compartment towards yourself until it stops.
2. Lift the compartment about 1 cm up and pull towards yourself to remove it from its seating.

### 5.9 Crisper

Crisper of the refrigerator is designed specially to keep the vegetables fresh without losing their humidity. For this purpose, cool air circulation is intensified around the crisper in general. Remove the door shelves that stand against the crisper before removing the crisper.

### 5.10 Humidity-controlled crisper

#### (FreSHelf)

#### (This feature is optional)

Humidity rates of fruits and vegetables are kept under control thanks to the humidity-controlled crisper and thus the food is ensured to stay fresh for a longer period.

We recommend that you place leafy vegetables such as lettuce and spinach and vegetables sensitive to humidity loss as horizontally as possible when putting them in the crisper; not in a horizontal position on their roots.

While the vegetables are being replaced, their specific weights should be taken into consideration. Heavy and hard vegetables must be placed at the bottom of the crisper and light and soft vegetables must be on the upper part.

## Operating the product

Never leave the vegetables in their plastic bags in the crisper. If they are left in their plastic bags, this will cause them to rot in a little while. If you not prefer the vegetable to get in contact with other vegetables for hygienic reasons, use perforated paper or a similar material instead of plastic bags.

Do not place pears, apricots, peaches etc., especially those fruits that generate large amounts of ethylene, in the same crisper with other fruits and vegetables. The ethylene gas emitted by these fruits cause other fruits to ripen sooner and to rot in a shorter span of time.

### 5.11 Egg tray

You can install the egg holder to the desired door or body shelf.

Never keep the egg holder in the freezer compartment.

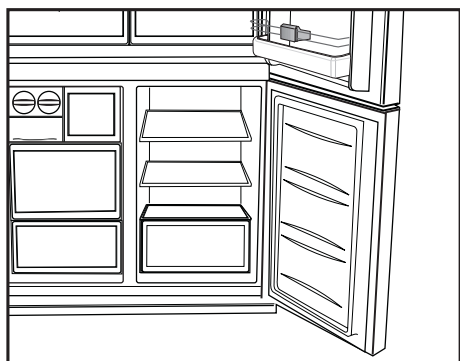

### 5.12 Movable Middle Section

Movable middle section is intended to prevent the cold air inside your refrigerator from escaping outside.

1- Sealing is provided when the gaskets on the door presses on the surface of the movable middle section while the fridge compartment doors are closed.

2- Another reason that your refrigerator is equipped with a movable middle section is that it increases the net volume of the fridge compartment. Standard middle sections occupy some non-usable volume in the refrigerator.

3-Movable middle section is closed when the left door of the fridge compartment is opened.

4-It must not be opened manually. It moves under the guidance of the plastic part on the body while the door is closed.

### 5.13 Cool Control Storage Compartment

The Cool Control Storage Compartment of your refrigerator may be used in any desired mode by adjusting it to fridge (2/4/6/8 °C) or freezer (-18/-20/-22/-24) temperatures. You can keep the compartment at the desired temperature with the Cool Control Storage Compartment's Temperature Setting Button. The temperature of the Cool Control Storage Compartment may be set to 0 and 10 degrees in addition to the fridge compartment temperatures and to -6 degrees in addition to the freezer compartment temperatures. 0 degree is used to store the deli products longer, and -6 degrees is used to keep the meats up to 2 weeks in an easily sliceable condition.

The feature of switching to a Fridge or Freezer compartment is provided by a cooling element located in the closed section (Compressor Compartment) behind the refrigerator. During operation of this element, sounds similar to the sound of seconds heard from an analogue clock may be heard. This is normal and is not fault cause.

### 5.14 Blue light (in some models)

Crisper of the refrigerator are illuminated with a blue light. Foodstuff stored in the crisper continue their photosynthesis by means of the wavelength effect of blue light and thus, preserve their freshness and increase their vitamin content.

### 5.15 Odour filter

Odour filter in the air duct of the fridge compartment prevents build-up of unpleasant odours in the refrigerator.

### 5.16 Wine cellar compartment

(This feature is optional)

#### 1 – Fill your cellar compartment

Wine cellar was built to contain up to 28 front bottles + 3 bottles accessible using a telescopic rack. These maximum quantities declared are given for information purpose only and correspond to tests carried out with a “Bordelaise 75cl” standard bottle.

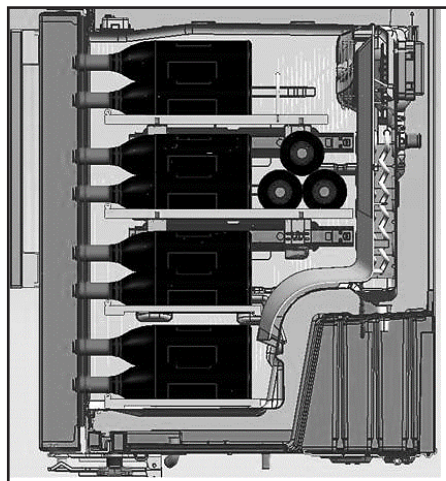
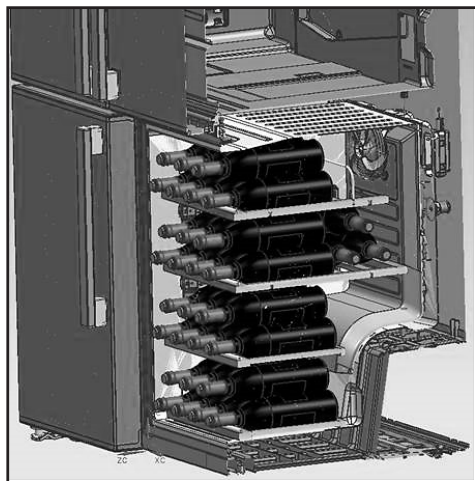

#### 2- Suggested optimum service temperatures

Our advice: If you mix different types of wines, choose a 12 ° Celsius setting just like in a real cellar. For white wines, which are to be served between 6 and 10 °, think of putting your bottles in the refrigerator 1/2 hour before serving, the refrigerator will be able to maintain the bottles at the preferred temperature. As regards red wines, they will heat up slowly at room temperature when serving.

16 -17°C	Fine Bordeaux wines - Red
15 -16°C	Fine Burgundy wines- Red
14 -16°C	Grand crus (great growth) of dry white wines
11 -12°C	Light,fruity and young red wines
10 -12°C	Provence rosé wines, French wines
10 -12°C	Dry white wines and red country wines
8 - 10°C	White country wines
7 - 8°C	Champagnes
6-°C	Sweet white wines

## Operating the product

### 3- Suggestions relating to the opening of a wine bottle before tasting:

White wines	About 10 minutes before serving
Young red wines	About 10 minutes before serving
Thick and mature red wines	About 30 to 60 minutes before serving

### 4- How long can an open bottle be preserved?

Unfinished bottles of wine must be corked properly and can be preserved in a cold and dry place during the following periods:

	<b>White</b>	<b>wines Red wines</b>
75 % full bottle	3 to 5 days	4 to 7 days
50 % full bottle	2 to 3 days	3 to 5 days
Less than 50 %	1 day	2 days

## Operating the product

### 5.17 Using internal water dispenser (in some models)

After connecting the refrigerator to a water source or replacing the water filter, flush the water system. Use a sturdy container to depress and hold the water dispenser lever for 5 seconds, then release it for 5 seconds. Repeat until water begins to flow. Once water begins to flow, continue depressing and releasing the dispenser paddle (5 seconds on, 5 seconds off) until a total of 4 gal. (15L) has been dispensed. This will flush air from the filter and water dispensing system, and prepare the water filter for use. Additional flushing may be required in some households. As air is cleared from the system, water may spurt out of the dispenser.

Allow 24 hours for the refrigerator to cool down and chill water. Dispense enough water every week to maintain a fresh supply.



After 5 minutes of continuous dispensing, the dispenser will stop dispensing water to avoid flooding. To continue dispensing, press the dispenser paddle again.

### 5.18 Dispensing water

Hold a container under the dispenser spout while pressing the dispenser pad.

Release the dispenser pad to stop dispensing.



It is normal for the first few glasses of water taken from the dispenser to be warm.



If the water dispenser is not used for a long period of time, dispose of first few glasses of water to obtain fresh water.

During initial use, you will have to wait approximately 24 hours for the water to cool down. Take out the glass a little while after you pull the trigger.

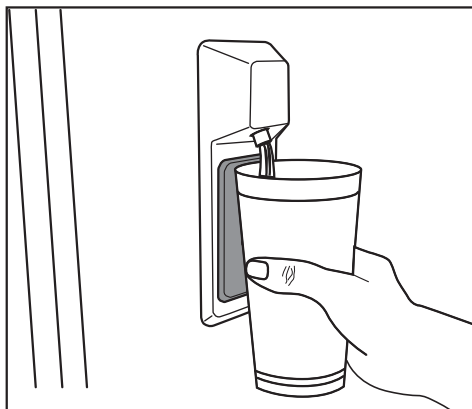

### 5.19 For using water dispenser



Before using your fridge first time and after replacing your water filter, water dispenser may drip drops of water. To prevent water dripping or leaking from dispenser, please bleed the air from the system by dispensing 5-6 gallons (about 20 liter) of water through the water dispenser before the first use and every time after you change the water filter. This will remove any air trapped in the system and stop the water dispenser from leaking. Checking coupler position and the straightness of water line at the back of the unit will be required if there's an obstruction in water flow.



If your water dispenser is leaking just a few drops of water after you have dispensed some water, this is normal.

## Operating the product

### 5.20 Icematic

#### (in some models)

To get ice from the icematic, fill the water tank in the fridge compartment with water up to the maximum level.

Ice cubes in the ice drawer may stick to each other and become a bulk due to hot and humid air in approximately 15 days. This is normal. If you cannot break the bulk apart, you can empty the ice container and make ice again.



It is recommended to change the water in the water tank if it remains in the water tank for more than 2-3 weeks.



**Strange noises you hear from the refrigerator at 120-minute intervals are the sounds of ice-making and pouring. This is normal.**



If you do not want to make ice, press the Ice off icon to stop the icematic to save energy and prolong the service life of your refrigerator.



It is normal that a few drops of water drop from the dispenser after you have taken water.

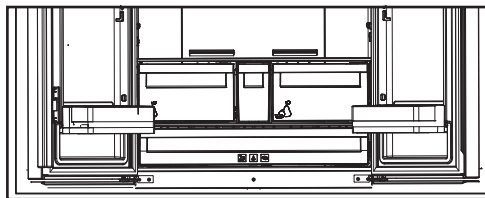

### 5.21 Icematic and ice storage container

#### (in some models)

#### Using the Icematic

Fill the Icematic with water and place it into its seat. Your ice will be ready approximately in two hours. Do not remove the Icematic from its seating to take ice.

Turn the knobs on the ice reservoirs clockwise by 90 degrees.

Ice cubes in the reservoirs will fall down into the ice storage container below.

You may take out the ice storage container and serve the ice cubes.

If you wish, you may keep the ice cubes in the ice storage container.

#### Ice storage container

Ice storage container is only intended for accumulating the ice cubes. Do not put water in it. Otherwise, it will break.

## 6 Maintenance and cleaning

Cleaning your fridge at regular intervals will extend the service life of the product.



### WARNING:

Unplug the product before cleaning it.

- Never use gasoline, benzene or similar substances for cleaning purposes.
- Never use any sharp and abrasive tools, soap, household cleaners, detergent and wax polish for cleaning.
- For non-No Frost products, water drops and frosting up to a fingerbreadth occur on the rear wall of the Fridge compartment. Do not clean it; never apply oil or similar agents on it.
- Only use slightly damp microfiber cloths to clean the outer surface of the product. Sponges and other types of cleaning cloths may scratch the surface
- Dissolve one teaspoon of bi-carbonate in half litre of water. Soak a cloth with the solution and wrung it thoroughly. Wipe the interior of the refrigerator with this cloth and the dry thoroughly.
- Make sure that no water enters the lamp housing and other electrical items.
- If you will not use the refrigerator for a long period of time, unplug it, remove all food inside, clean it and leave the door ajar.
- Check regularly that the door gaskets are clean. If not, clean them.

- To remove door and body shelves, remove all of its contents.
- Remove the door shelves by pulling them up. After cleaning, slide them from top to bottom to install.
- Never use cleaning agents or water that contain chlorine to clean the outer surfaces and chromium coated parts of the product. Chlorine causes corrosion on such metal surfaces.

### 6.1 Avoiding bad odours

- Materials that may cause odour are not used in the production of our refrigerators. However, due to inappropriate food preserving conditions and not cleaning the inner surface of the refrigerator as required can bring forth the problem of odour. Pay attention to following to avoid this problem:
- Keeping the refrigerator clean is important. Food residuals, stains, etc. can cause odour. Therefore, clean the refrigerator with bi-carbonate dissolved in water every few months. Never use detergents or soap.
- Keep the food in closed containers. Microorganisms spreading out from uncovered containers can cause unpleasant odours.
- Never keep the food that have passed best before dates and spoiled in the refrigerator.

### 6.2 Protecting the plastic surfaces

Do not put liquid oils or oil-cooked meals in your refrigerator in unsealed containers as they damage the plastic surfaces of the refrigerator. If oil is spilled or smeared onto the plastic surfaces, clean and rinse the relevant part of the surface at once with warm water.

## 7. Troubleshooting

Check this list before contacting the service. Doing so will save you time and money. This list includes frequent complaints that are not related to faulty workmanship or materials. Certain features mentioned herein may not apply to your product.

### **The refrigerator is not working.**

- The power plug is not fully settled. >>> Plug it in to settle completely into the socket.
- The fuse connected to the socket powering the product or the main fuse is blown. >>> Check the fuses.

### **Condensation on the side wall of the cooler compartment (MULTI ZONE, COOL, CONTROL and FLEXI ZONE).**

- The door is opened too frequently >>> Take care not to open the product's door too frequently.
- The environment is too humid. >>> Do not install the product in humid environments.
- Foods containing liquids are kept in unsealed holders. >>> Keep the foods containing liquids in sealed holders.
- The product's door is left open. >>> Do not keep the product's door open for long periods.
- The thermostat is set to too low temperature. >>> Set the thermostat to appropriate temperature.

### **Compressor is not working.**

- In case of sudden power failure or pulling the power plug off and putting back on, the gas pressure in the product's cooling system is not balanced, which triggers the compressor thermic safeguard. The product will restart after approximately 6 minutes. If the product does not restart after this period, contact the service.
- Defrosting is active. >>> This is normal for a fully-automatic defrosting product. The defrosting is carried out periodically.
- The product is not plugged in. >>> Make sure the power cord is plugged in.
- The temperature setting is incorrect. >>> Select the appropriate temperature setting.
- The power is out. >>> The product will continue to operate normally once the power is restored.

### **The refrigerator's operating noise is increasing while in use.**

- The product's operating performance may vary depending on the ambient temperature variations. This is normal and not a malfunction.

### **The refrigerator runs too often or for too long.**

- The new product may be larger than the previous one. Larger products will run for longer periods.
- The room temperature may be high. >>> The product will normally run for long periods in higher room temperature.
- The product may have been recently plugged in or a new food item is placed inside. >>> The product will take longer to reach the set temperature when recently plugged in or a new food item is placed inside. This is normal.
- Large quantities of hot food may have been recently placed into the product. >>> Do not place hot food into the product.
- The doors were opened frequently or kept open for long periods. >>> The warm air moving inside will cause the product to run longer. Do not open the doors too frequently.
- The freezer or cooler door may be ajar. >>> Check that the doors are fully closed.
- The product may be set to temperature too low. >>> Set the temperature to a higher degree and wait for the product to reach the adjusted temperature.
- The cooler or freezer door washer may be dirty, worn out, broken or not properly settled. >>> Clean or replace the washer. Damaged / torn door washer will cause the product to run for longer periods to preserve the current temperature.

### **The freezer temperature is very low, but the cooler temperature is adequate.**

- The freezer compartment temperature is set to a very low degree. >>> Set the freezer compartment temperature to a higher degree and check again.

### **The cooler temperature is very low, but the freezer temperature is adequate.**

- The cooler compartment temperature is set to a very low degree. >>> Set the freezer compartment temperature to a higher degree and check again.

## Troubleshooting

### The food items kept in cooler compartment drawers are frozen.

- The cooler compartment temperature is set to a very low degree. >>> Set the freezer compartment temperature to a higher degree and check again.

### The temperature in the cooler or the freezer is too high.

- The cooler compartment temperature is set to a very high degree. >>> Temperature setting of the cooler compartment has an effect on the temperature in the freezer compartment. Wait until the temperature of relevant parts reach the sufficient level by changing the temperature of cooler or freezer compartments.
- The doors were opened frequently or kept open for long periods. >>> Do not open the doors too frequently.
- The door may be ajar. >>> Fully close the door.
- The product may have been recently plugged in or a new food item is placed inside. >>> This is normal. The product will take longer to reach the set temperature when recently plugged in or a new food item is placed inside.
- Large quantities of hot food may have been recently placed into the product. >>> Do not place hot food into the product.

### Shaking or noise.

- The ground is not level or durable. >>> If the product is shaking when moved slowly, adjust the stands to balance the product. Also make sure the ground is sufficiently durable to bear the product.
- Any items placed on the product may cause noise. >>> Remove any items placed on the product.

### The product is making noise of liquid flowing, spraying etc.

- The product's operating principles involve liquid and gas flows. >>> This is normal and not a malfunction.

### There is sound of wind blowing coming from the product.

- The product uses a fan for the cooling process. This is normal and not a malfunction.

### There is condensation on the product's internal walls.

- Hot or humid weather will increase icing and condensation. This is normal and not a malfunction.
- The doors were opened frequently or kept open for long periods. >>> Do not open the doors too frequently; if open, close the door.
- The door may be ajar. >>> Fully close the door.

### There is condensation on the product's exterior or between the doors.

- The ambient weather may be humid, this is quite normal in humid weather. >>> The condensation will dissipate when the humidity is reduced.

### The interior smells bad.

- The product is not cleaned regularly. >>> Clean the interior regularly using sponge, warm water and carbonated water.
- Certain holders and packaging materials may cause odour. >>> Use holders and packaging materials without free of odour.
- The foods were placed in unsealed holders. >>> Keep the foods in sealed holders. Micro-organisms may spread out of unsealed food items and cause malodour. Remove any expired or spoilt foods from the product.

### The door is not closing.

- Food packages may be blocking the door. >>> Relocate any items blocking the doors.
- The product is not standing in full upright position on the ground. >>> Adjust the stands to balance the product.
- The ground is not level or durable. >>> Make sure the ground is level and sufficiently durable to bear the product.

### The vegetable bin is jammed.

- The food items may be in contact with the upper section of the drawer. >>> Reorganize the food items in the drawer.

### If The Surface Of The Product Is Hot.

- High temperatures may be observed between the two doors, on the side panels and at the rear grill while the product is operating. This is normal and does not require service maintenance! Be careful when touching these areas.



#### WARNING:

If the problem persists after following the instructions in this section, contact your vendor or an Authorised Service. Do not try to repair the product.

# Kühlschrank Bedienungsanleitung

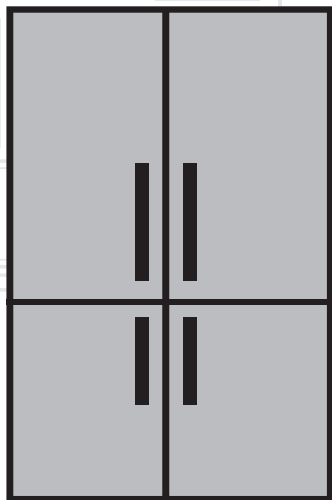

DE |

**beko**

## Bitte lesen Sie zuerst diese Anleitung!

Liebe Kundin, lieber Kunde,

Wir möchten, dass Sie optimale Effizienz von unserem Produkt erhalten, das in modernen Einrichtungen mit sorgfältigen Qualitätskontrollen hergestellt wurde.

Bitte lesen Sie die Bedienungsanleitung zu diesem Zweck vor Benutzung des Produktes vollständig und bewahren Sie sie zum Nachschlagen auf. Falls Sie das Produkt an eine andere Person weitergeben, händigen Sie bitte auch diese Anleitung aus.



## Die Bedienungsanleitung gewährleistet die schnelle und sichere Benutzung des Produktes.

- Bitte lesen Sie die Bedienungsanleitung, bevor Sie das Produkt aufstellen und bedienen.
- Halten Sie stets die zutreffenden Sicherheitshinweise ein.
- Bewahren Sie die Bedienungsanleitung zum künftigen Nachschlagen an einem leicht zugänglichen Ort auf.
- Bitte lesen Sie alle anderen mit dem Produkt bereitgestellten Dokumente.

Beachten Sie, dass diese Bedienungsanleitung auf verschiedene Produktmodelle zutreffen kann. Die Anleitung zeigt jegliche Abweichungen unterschiedener Modelle deutlich an.

## Symbole und Anmerkungen

In der Bedienungsanleitung verwenden wir folgende Symbole:

	Wichtige Informationen und nützliche Tipps.
	Gefahr für Leib und Eigentum.
	Stromschlaggefahr.
	Die Produktverpackung besteht gemäß nationalen Umweltgesetzen aus recyclingfähigen Materialien.

# Inhalt

<b>1 Hinweise zu Sicherheit und Umwelt</b>	<b>3</b>	<b>5 Betrieb des Geräts</b>	<b>14</b>
1.1 Allgemeine Sicherheitshinweise . . . . .	3	5.1 Anzeigetafel . . . . .	14
<b>2 Ihr Kühlschrank</b>	<b>7</b>	5.2 Anzeigefeld . . . . .	19
<b>2 Ihr Kühlschrank</b>	<b>8</b>	5.3 Einfrieren frischer Lebensmittel . . . . .	21
<b>3 Installation</b>	<b>9</b>	5.4 Empfehlungen für die bessere Haltbarkeit gefrorener Lebensmittel . . . . .	21
3.1 Geeignete Aufstellungsorte für das Gerät . . .	9	5.5 Angaben zur Tiefkühlung . . . . .	21
3.2 Installation der Kunststoffkeile . . . . .	9	5.6 Einlegen von Lebensmitteln . . . . .	22
3.3* Justierung der FüÙe. . . . .	10	5.7 Warnton bei offener Tür . . . . .	22
3.4 Elektrischer Anschluss. . . . .	11	5.8 Beleuchtung im Innenraum . . . . .	22
<b>4 Vorbereitung</b>	<b>12</b>	5.9 Kältefach . . . . .	22
4.1 Maßnahmen für den sparsamen Energieverbrauch . . . . .	12	5.10 Gemüsefach . . . . .	22
4.2 Empfehlungen zum Fach für frische Lebensmittel . . . . .	12	5.11 Gemüsefach mit kontrollierter Luftfeuchtigkeit. . . . .	23
4.3 Vor der ersten Verwendung . . . . .	13	(FreSHelf) . . . . .	23
		5.12 Eiereinsatz . . . . .	23
		5.13 Beweglicher Mittelbereich . . . . .	23
		5.14 Kältekontrolliertes Aufbewahrungsfach	23
		5.15 Blaues Licht . . . . .	24
		5.16 Geruchsfilter . . . . .	24
		5.17 Weinfach . . . . .	25
		5.18 So benutzen Sie den internen Wasserspender. . . . .	26
		5.19 Wasser ausgeben . . . . .	26
		5.20 Wasserspender verwenden . . . . .	27
		5.21 Eiswürfelspender . . . . .	27
		5.22 Eisbereiter und Eisbehälter . . . . .	27
		<b>6 Pflege und Reinigung</b>	<b>28</b>
		<b>7. Problemlösung</b>	<b>29</b>

Dieser Abschnitt bietet die zur Vermeidung von Verletzungen und Materialschäden erforderlichen Sicherheitsanweisungen. Bei Nichtbeachtung dieser Anweisungen erlöschen jegliche Garantieansprüche.

## Bestimmungsgemäßer Einsatz



### **ACHTUNG:**

Stellen Sie sicher, dass die Entlüftungsöffnungen am Aufstellort des Gerätes nicht blockiert sind.

### **ACHTUNG:**

Um den Auftauvorgang zu beschleunigen, keine anderen mechanischen Geräte oder Geräte verwenden, die nicht vom Hersteller empfohlen sind.

### **ACHTUNG:**

Dem Kühlmittelkreislauf keine Schäden zufügen.

### **ACHTUNG:**

In den Lebensmittelaufbewahrungsfächern keine Geräte verwenden, die nicht vom Hersteller empfohlen sind.

Dieses Gerät ist für die private Nutzung oder für den Gebrauch bei folgenden ähnliche Anwendungen konzipiert worden

- In Personalküchen in Geschäften, Büros und anderen Arbeitsumgebungen;
- In Bauernhöfen, Hotels, Motels und anderen Unterkünften, für den Gebrauch der Kunden;
- Umgebungen mit Übernachtung und Frühstück;
- Bei Catering und ähnliche Non-Retail-Anwendungen.

## 1.1 Allgemeine Sicherheitshinweise

- Dieses Produkt darf nicht von Personen mit körperlichen, sensorischen oder mentalen Einschränkungen, einem Mangel an Erfahrung und Wissen oder von Kindern verwendet werden. Das Gerät darf nur dann von solchen Personen benutzt werden, wenn diese von einer für ihre Sicherheit verantwortlichen Person beaufsichtigt werden oder angeleitet worden. Kinder dürfen nicht mit diesem Gerät spielen.
- Ziehen Sie bei Fehlfunktionen den Netzstecker des Gerätes.
- Warten Sie nach Ziehen des Netzsteckers mindestens 5 Minuten, bevor Sie ihn wieder anschließen.
- Ziehen Sie den Netzstecker, wenn Sie das Gerät nicht nutzen.
- Berühren Sie den Netzstecker niemals mit feuchten oder gar nassen Händen. Ziehen Sie beim Trennen niemals am Kabel, greifen Sie immer am Stecker.
- Wischen Sie den Netzstecker vor dem Einstecken mit einem trockenen Tuch ab.
- Schließen Sie den Kühlschrank nicht an lose Steckdosen an.
- Das Gerät muss bei Aufstellung, Wartungsarbeiten, Reinigung und bei Reparaturen vollständig vom Stromnetz getrennt werden.
- Falls das Produkt längere Zeit nicht benutzt wird, ziehen Sie den Netzstecker und nehmen Sie sämtliche Lebensmittel aus dem Kühlschrank.
- Verwenden Sie das Produkt nicht, wenn das Fach mit Leiterplatten im unteren hinteren Bereich des Gerätes (Abdeckung des Fachs mit der elektrischen Karte) (1) geöffnet ist.

## Wichtige Hinweise zur Sicherheit und zum Umwelt-

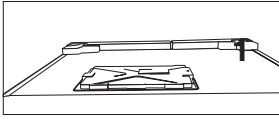
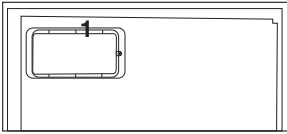

- Benutzen Sie keine Dampfreiniger oder ähnliche Gerätschaften zum Reinigen oder Abtauen Ihres Gerätes. Der Dampf kann in Bereiche eindringen, die unter Spannung stehen. Kurzschlüsse oder Stromschläge können die Folge sein!
- Lassen Sie niemals Wasser direkt auf das Gerät gelangen; auch nicht zum Reinigen! Es besteht Stromschlaggefahr!
- Verwenden Sie das Produkt bei Fehlfunktionen nicht; es besteht Stromschlaggefahr! Wenden Sie sich als erstes an den autorisierten Kundendienst.
- Stecken Sie den Netzstecker des Gerätes in eine geerdete Steckdose. Die Erdung muss durch einen qualifizierten Elektriker vorgenommen werden.
- Falls das Gerät über eine LED-Beleuchtung verfügt, wenden Sie sich zum Auswechseln sowie im Falle von Problemen an den autorisierten Kundendienst.
- Berühren Sie gefrorene Lebensmittel nicht mit feuchten Händen! Sie können an Ihren Händen festfrieren!
- Geben Sie keine Flüssigkeiten in Flaschen oder Dosen in den Tiefkühlbereich. Sie können platzen!
- Geben Sie Flüssigkeiten in aufrechter Position in den Kühlschrank; zuvor den Deckel sicher verschließen.
- Sprühen Sie keine entflammaren Substanzen in die Nähe des Gerätes, da sie Feuer fangen oder explodieren könnten.
- Bewahren Sie keine entflammaren Materialien oder Produkte mit entflammaren Gasen (Sprays etc.) im Kühlschrank auf.
- Stellen Sie keine mit Flüssigkeiten gefüllten Behälter (z. B. Vasen) auf dem Gerät ab. Falls Wasser oder andere Flüssigkeiten an unter Spannung stehende Teile gelangen, kann es zu Stromschlägen oder Bränden kommen.
- Setzen Sie das Gerät keinem Regen, Schnee, direkten Sonnenlicht oder Wind aus; dies kann die elektrische Sicherheit gefährden. Verschieben Sie das Gerät nicht durch Ziehen an den Türgriffen. Die Griffe könnten sich lösen.
- Achten Sie darauf, dass weder Ihre Hände noch andere Körperteile von beweglichen Teilen im Inneren des Gerätes eingeklemmt oder gequetscht werden.
- Achten Sie darauf, nicht auf die Tür, Schubladen oder ähnliche Teile des Kühlschranks zu treten; lehnen Sie sich nicht daran an. Andernfalls könnte das Gerät umkippen, Teile könnten beschädigt werden.
- Achten Sie darauf, das Netzkabel nicht einzuklemmen.

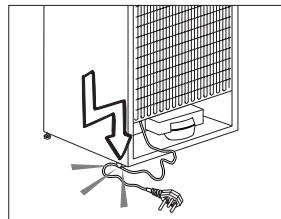

## 1.1.1 Wichtige Hinweise zum Kältemittel

Wenn das Gerät über ein Kühlsystem mit R600a-Gas verfügt, achten Sie darauf, das Kühlsystem und den dazugehörigen Schlauch während der Benutzung und des Transports nicht zu beschädigen. Dieses Gas ist leicht entflammbar. Bei Beschädigungen des Kühlsystems halten Sie das Gerät von potenziellen Zündquellen (z. B. offenen Flammen) fern und sorgen für eine gute Belüftung des Raumes.



Das Typenschild an der linken Innenwand des Kühlschranks gibt die Art des im Gerät verwendeten Gases an.

## 1.1.2 Modelle mit Wasserspender

- Der Druck für die Kaltwasserzufuhr sollte maximal 90 psi (6,2 bar) betragen. Wenn der Wasserdruck in Ihrem Haushalt 80 psi (5,5 bar) übersteigt, verwenden Sie bitte ein Druckbegrenzungsventil in Ihrem Leitungssystem. Sollten Sie nicht wissen, wie der Wasserdruck gemessen wird, ziehen Sie bitte einen Fachinstallateur hinzu.
- Sollte für Ihr Leitungssystem das Risiko eines Wasserschlags (Druckstoß) bestehen, verwenden Sie stets eine geeignete Druckstoßsicherung. Wenden Sie sich bitte an einen Fachinstallateur, falls Sie sich über die Wasserschlaggefährdung in Ihrem Leitungssystem nicht sicher sein sollten.

- Nutzen Sie niemals die Warmwasserzufuhr für den Einbau. Treffen Sie geeignete Vorsichtsmaßnahmen zum Schutz der Leitungen gegen mögliches Einfrieren. Die für den Betrieb zulässige Wassertemperatur liegt im Bereich von mindestens 0,6°C (33°F) bis hin zu maximal 38°C (100°F).
- Nutzen Sie ausschließlich Trinkwasser.

## 1.2 Bestimmungsgemäßer Einsatz

- Dieses Gerät ist für den Einsatz im Haushalt vorgesehen. Er eignet sich nicht zum kommerziellen Einsatz.
- Das Produkt sollte ausschließlich zum Lagern von Lebensmitteln und Getränken verwendet werden.
- Bewahren Sie keine empfindlichen Produkte, die kontrollierte Temperaturen erfordern (z. B. Impfstoffe, wärmeempfindliche Medikamente, Sanitätsartikel etc.) im Kühlschrank auf.
- Der Hersteller haftet nicht für jegliche Schäden, die durch Missbrauch oder falsche Handhabung entstehen.
- Originalersatzteile stehen für einen Zeitraum von 10 Jahre beginnend mit dem Kaufdatum zur Verfügung.

## 1.3 Sicherheit von Kindern

Bewahren Sie Verpackungsmaterialien außerhalb der Reichweite von Kindern auf.

Lassen Sie Kinder nicht mit dem Gerät spielen. Falls das Gerät mit einer abschließbaren Tür ausgestattet ist, bewahren Sie den Schlüssel außerhalb der Reichweite von Kindern auf.

### 1.4 Einhaltung von WEEE-Vorgaben und Altgeräteentsorgung

Dieses Gerät erfüllt die Vorgaben der EU-WEEE-Direktive (2012/19/EU). Das Gerät wurde mit einem Klassifizierungssymbol für elektrische und elektronische Altgeräte (WEEE) gekennzeichnet.

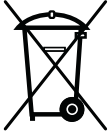

Dieses Gerät wurde aus hochwertigen Materialien hergestellt, die wiederverwendet und recycelt werden können. Entsorgen Sie das Gerät am Ende seiner Einsatzzeit nicht mit dem regulären Hausmüll. Bringen Sie das Gerät zu einer Sammelstelle zum Recycling von elektrischen und elektronischen Geräten. Ihre Stadtverwaltung informiert Sie gerne über geeignete Sammelstellen in Ihrer Nähe.

### 1.5 Einhaltung von RoHS-Vorgaben

- Dieses Gerät erfüllt die Vorgaben der EU-WEEE-Direktive (2011/65/EU). Es enthält keine in der Direktive angegebenen gefährlichen und unzulässigen Materialien.

### 1.6 Hinweise zur Verpackung

- Die Verpackungsmaterialien des Gerätes worden gemäß nationalen Umweltschutz Bestimmungen aus recyclingfähigen Materialien hergestellt. Entsorgen Sie Verpackungsmaterialien nicht mit dem regulären Hausmüll oder anderen Abfällen. Bringen Sie Verpackungsmaterialien zu geeigneten Sammelstellen; Ihre Stadtverwaltung berät Sie gern.

## 2 Ihr Kühlschrank

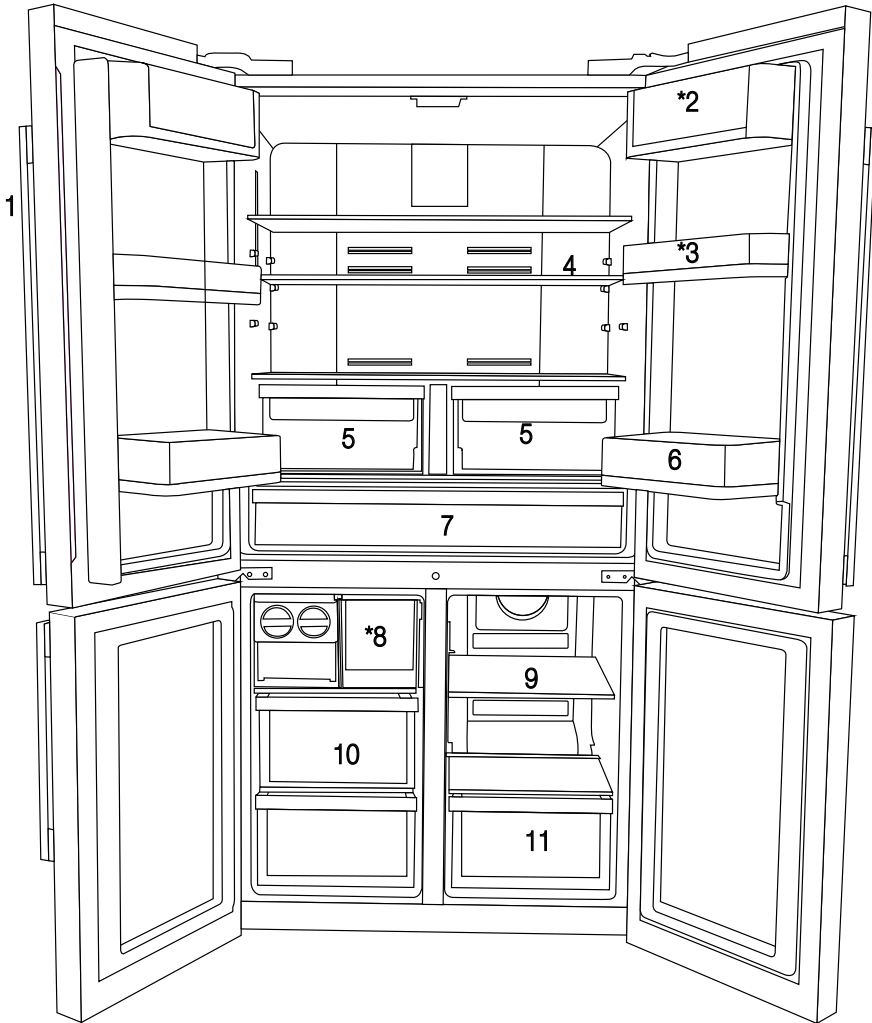

- 1- Bedien- und Anzeigefeld
  - 2- Butter- & Käsefach
  - 3- Bewegliche Türeinsätze 70 mm
  - 4- Glaszwischenböden für Kühlschrankfach
  - 5- Glaszwischenböden für Gemüsefach
  - 6- Getränkefach für die Tür
  - 7- Kältefach
  - 8- Eisbehälterfach
  - 9- Glaszwischenboden für Multizonenfach/ Kühler
  - 10- Gefrierfächer
  - 11- Fach für Multizonenfach
- \* OPTIONAL (Je nach Modell)



Die Abbildungen in dieser Bedienungsanleitung sind schematische Zeichnungen und stimmen mit dem Gerät nicht exakt überein. Wenn dabei Teile dargestellt werden, die nicht zu dem von Ihnen gekauften Gerät gehören, dann handelt es sich um Komponenten für andere Modelle.

## 2 Ihr Kühlschrank

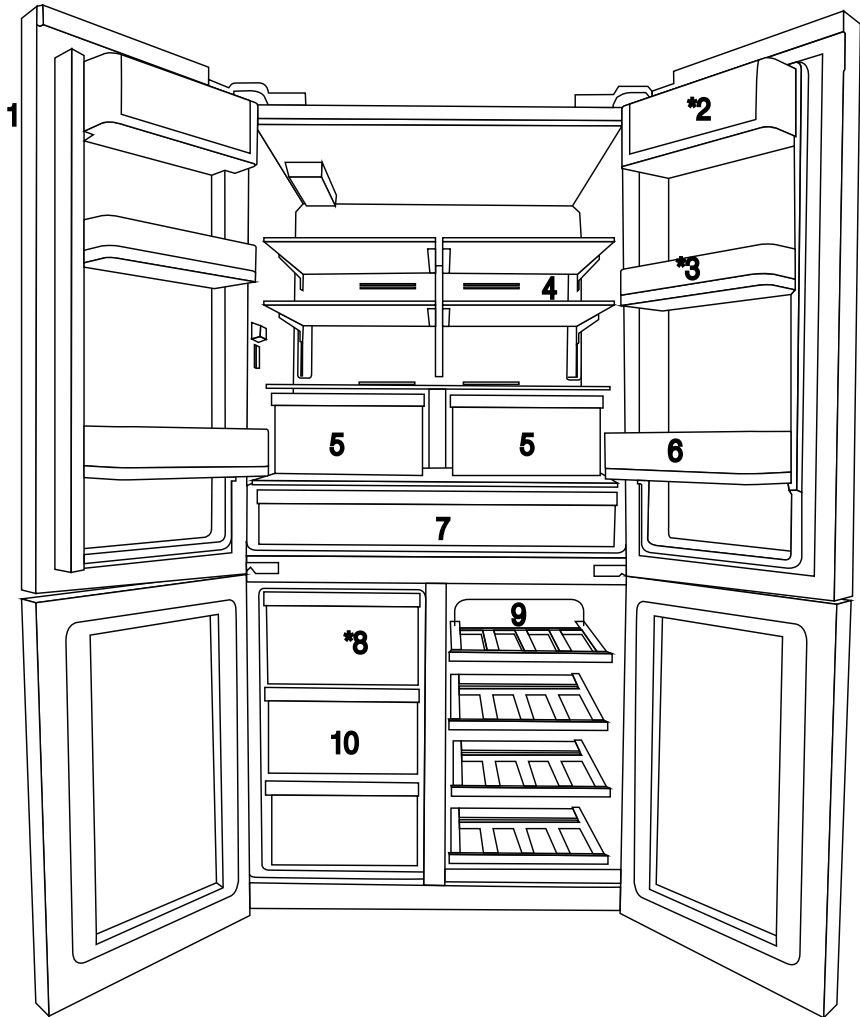



- 1- Bedien- und Anzeigefeld
  - 2- Butter- & Käsefach
  - 3- Bewegliche Türeinslage 70 mm
  - 4- Glaszwischenböden für Kühlschrankfach
  - 5- Glaszwischenböden für Gemüsefach
  - 6- Getränkeinsatz für die Tür
  - 7- Kältefach
  - 8- Eisbehälterein Schub
  - 9- Glaszwischenböden für Multizonenfach/ Kühler
  - 10- Gefrierfacheinschübe
- \* OPTIONAL (Je nach Modell)



Die Abbildungen in dieser Bedienungsanleitung sind schematische Zeichnungen und stimmen mit dem Gerät nicht exakt überein. Wenn dabei Teile dargestellt werden, die nicht zu dem von Ihnen gekauften Gerät gehören, dann handelt es sich um Komponenten für andere Modelle.

## 3.1 Geeignete Aufstellungsorte für das Gerät

Kontaktieren Sie den zuständigen Kundendienst für die Installation. Um das Gerät für die Benutzung vorzubereiten, lesen Sie sich zuerst entsprechenden Abschnitte in der Bedienungsanleitung durch und stellen Sie sicher, dass Ihre Elektro- und Wasserinstallationen den Anforderungen entsprechen. Sollte diese nicht der Fall sein, lassen Sie von einem qualifizierten Techniker und Fachinstallateur die notwendigen Arbeiten ausführen.

	<b>WARNUNG:</b> Der Hersteller kann nicht für Schäden haftbar gemacht werden, die Ergebnis der von nicht befugten Personen ausgeführten Arbeiten sind.
	<b>WARNUNG:</b> Das Gerät darf während der Installation nicht mit der Stromzufuhr verbunden sein. Andernfalls besteht die Gefahr von Unfällen mit Todesfolge oder schweren Verletzungen!
	<b>WARNUNG:</b> Wenn die geöffnete Tür am Aufstellort nicht genug Raum hat, müssen Sie diese abnehmen und auf die andere Geräteite umsetzen, wenn dabei Probleme auftreten, wenden Sie sich bitte an die zuständigen Kundendienst.

- Stellen Sie das Gerät auf einer ebenen Fläche, um einen unsicheren Stand und Kippen zu vermeiden.
- Installieren Sie das Gerät mit mindestens 30 cm Abstand von Hitzequellen, wie beispielweise Herden, Heizvorrichtungen und Öfen, sowie mit mindestens 5 cm Abstand von Elektroöfen.
- Das Gerät darf weder direkter Sonneneinstrahlung ausgesetzt noch an feuchten Plätzen aufgestellt werden.
- Es muss für angemessene Lüftung um das Gerät herum gesorgt werden, um einen einwandfreien Betrieb zu gewährleisten. Wenn das Gerät in einer Wandnische aufgestellt wird, achten Sie darauf, mindestens 5 cm Abstand zur Decken und den Seitenwänden zu halten.

- Stellen Sie den Kühlschrank nicht an Orten auf, an denen die Temperaturen unter den Wert von  $-5\text{ }^{\circ}\text{C}$  sinken können.

## 3.2 Installation der Kunststoffkeile

Die im Lieferumfang enthaltenen Kunststoffkeile dienen zur Abstandssicherung für die freie Luftzirkulation zwischen Geräterückseite und der Wand.

1. Um die Keile zu befestigen, entfernen Sie die Schrauben an den jeweiligen Gerätestellen und verwenden die mit den Kunststoffkeilen gelieferten Schrauben.

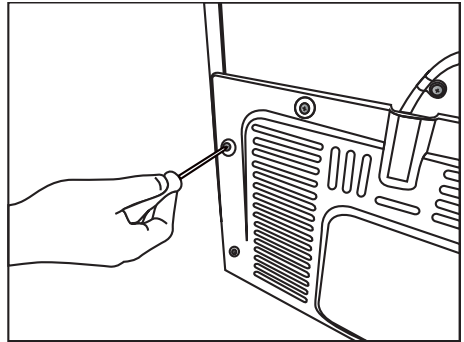

2. Setzen Sie die 2 Kunststoffkeile auf der rückseitigen Abdeckung ein, so wie in der Abbildung gezeigt.

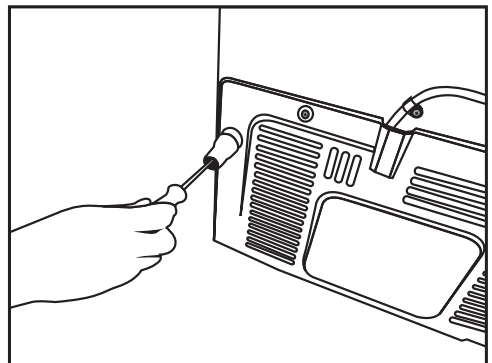

## 3.3\* Justierung der FüÙe

Wenn das Gerat nach der Installation nicht vollstandig ausbalanciert ist, mussen die FuÙe durch Drehen nach links bzw. rechts nachjustiert werden.

\*Falls Ihr Gerat kein Weinflaschenfach oder keine Glastur hat, ist es nicht mit verstellbaren, sondern mit festen Fachern ausgestattet.

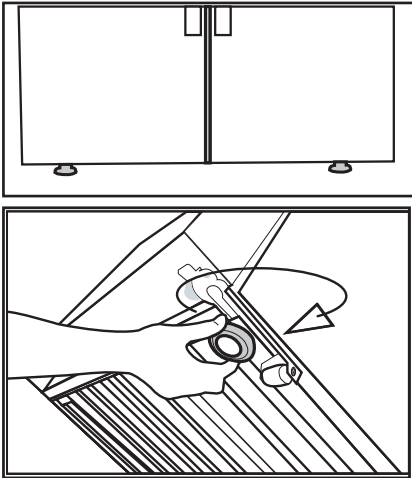

Senkrechte Ausrichtung der Turen,  
Losen Sie die Fixiermutter, die sich auf der Unterseite befindet.

Drehen Sie die Einstellmutter, um die Position der Tur anzupassen (im Uhrzeigersinn/gegen den Uhrzeigersinn).

Ziehen Sie die Fixiermutter, um die Position zu korrigieren.

Waagerechte Ausrichtung der Turen,  
Losen Sie die Fixiermutter, die sich auf der Oberseite befindet.

Drehen Sie die Einstellmutter, um die seitliche Position der Tur anzupassen (im Uhrzeigersinn/gegen den Uhrzeigersinn).

Ziehen Sie die Fixiermutter, die sich an der Oberseite befindet, um die Position zu korrigieren.

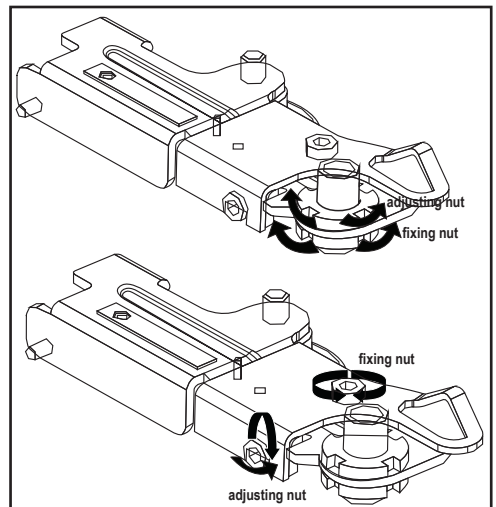

## Installation

- Obere Scharniergruppe wird mit 3 Schrauben befestigt.
- Die Scharnierabdeckung wird angebracht, nachdem die Steckdosen installiert sind.
- Dann wird die Scharnierabdeckung mit zwei Schrauben befestigt.

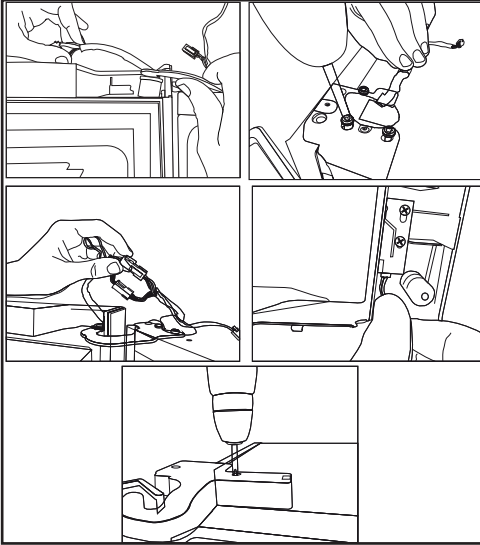

## 3.4 Elektrischer Anschluss



**WARNUNG:** Stellen Sie keine Verbindungen über Verlängerungskabel oder Mehrfachstecker her.



**WARNUNG:** Ein beschädigtes Kabel darf nur von einem Mitarbeiter des zuständigen Kundendienst ausgetauscht werden.



Wenn zwei Kühlschränke nebeneinander aufgestellt werden, muss zwischen beiden mindestens ein Abstand von 4 cm eingehalten werden.

- Unser Unternehmen kann nicht für Schäden haftbar gemacht werden, die auftreten, wenn das Gerät ohne eine den örtlichen Vorschriften entsprechende Erdung und einen sachgerechten elektrischen Anschluss betrieben wurde.
- Der Kabelstecker muss nach der Aufstellung gut zugänglich sein.
- Verbinden Sie Ihren über eine geerdete Steckdose mit dem Stromnetz mit einem Spannungswert 220-240V /50 Hz. Die Steckdose muss über eine Sicherung von 10 bis 16 A verfügen.
- Setzen Sie keine Verlängerungsschnüre oder Mehrfachsteckdosen für die Verbindung von Gerät und Wandsteckdose ein.

## 4 Vorbereitung

### 4.1 Maßnahmen für den sparsamen Energieverbrauch



Das ungeprüfte Anschließen des Kühlschranks an Systeme zum Energiesparen ist gefährlich, da dies das Gerät beschädigen kann.

- Lassen Sie den Kühlschrank nicht über längere Zeit hinweg geöffnet.
- Stellen Sie keine heißen Lebensmittel oder Getränke in den Kühlschrank.
- Überlasten Sie das Gerät nicht. Das Kühlvermögen verringert sich, wenn die Luftzirkulation im Kühlschrank beeinträchtigt ist.
- Stellen Sie den Kühlschrank nicht an Ort, die der direkten Sonneneinstrahlung ausgesetzt sind. Installieren Sie das Gerät mit mindestens 30 cm Abstand von Hitzequellen, wie beispielweise Herden, Backöfen, Heizungen und Öfen, sowie mit mindestens 5 cm Abstand von Elektroöfen.
- Achten Sie darauf, Ihre Lebensmittel in geschlossenen Behältern aufzubewahren.
- Um eine größtmögliche Lebensmittelmenge im Gefrierfach Ihres Kühlschranks zu lagern, muss der oberste Einschub herausgenommen und auf einen Glaseinsatz gestellt werden. Der für den Kühlschrank angegebene Energieverbrauch wurde mit ausgebautem Eisgerät und ohne die oberen Einschübe, um eine maximale Beladung zu ermöglichen, ermittelt. Es wird dringend empfohlen, im Gefrierfach und im Multizonenfach die unteren Einschübe zur Lagerung zu verwenden.
- Der Luftstrom darf nicht dadurch behindert werden, dass man Lebensmittel vor die Lüfter des Gefrierfachs und des Multizonenfachs stellt. Die Lebensmittel sind so einzustellen, dass mindestens 5 cm Abstand vor dem Schutzgitter der Lüfter bestehen.
- Das Auftauen tiefgekühlter Lebensmittel im Kühlfach hilft sowohl Energie zu sparen und ist zugleich besonders schonend für die Lebensmittel.



Die Temperatur des Raums, in dem der Kühlschrank aufgestellt ist, muss mindestens 10°C /50°F betragen. Hinsichtlich der Effizienz ist der Einsatz des Kühlschranks mit kühleren Umgebungstemperaturen nicht zu empfehlen.



Der Innenraum des Kühlschranks ist komplett zu reinigen.



Wenn zwei Kühlschränke nebeneinander aufgestellt werden, muss zwischen beiden mindestens ein Abstand von 4 cm eingehalten werden.

### 4.2 Empfehlungen zum Fach für frische Lebensmittel

- Achten Sie darauf, dass die Lebensmittel nicht mit dem Temperatursensor im Fach für frische Lebensmittel in Berührung kommen. Um die ideale Lagerungstemperatur im Fach für frische Lebensmittel aufrechtzuerhalten, darf der Sensor nicht durch Lebensmittel verstellt werden.
- Stellen Sie keine heißen Speisen oder Getränke in den Kühlschrank.

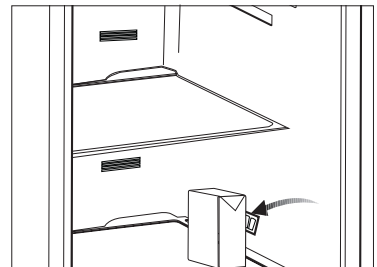
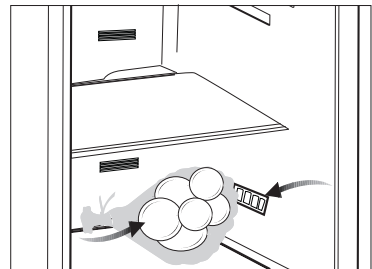

### 4.3 Vor der ersten Verwendung

Achten Sie darauf, dass vor der Verwendung des Geräts alle in der Bedienungsanleitung im Abschnitt „Wichtige Hinweise zur Sicherheit und zum Umweltschutz“ und den Kapiteln zur Installation angeführten Sicherheitsmaßnahmen ausgeführt wurden.

- Reinigen Sie den Innenraum des Kühlschranks so wie im Abschnitt „Wartung und Säuberung“ empfohlen. Bevor Sie den Kühlschrank einschalten, muss der Innenraum trocken sein.
- Verbinden Sie das Netzkabel des Kühlschranks mit einer geerdeten Steckdose. Der Innenbeleuchtung schaltet sich ein, wenn der Kühlschrank geöffnet wird.
- Lassen Sie den Kühlschrank 6 Stunden lang eingeschaltet laufen, bevor Sie Lebensmittel hineinstellen und öffnen Sie in dieser Zeit möglichst nicht die Gerätetür.



Sie hören ein Geräusch, wenn der Kompressor sich einschaltet. Die im geschlossenen Kühlsystem zirkulierenden Flüssigkeiten und Gase können ebenfalls zu diesen Geräuschen beitragen, wenn der Kompressor nicht eingeschaltet ist. Das ist vollkommen normal.



Die Vorderkanten des Kühlschranks können sich warm anfühlen. Das ist normal. Diese Bereiche erwärmen sich, um Kondensierung zu vermeiden.

## 5 Betrieb des Geräts

### 5.1 Anzeigetafel

Das Bedienfeld mit Touchfunktion dient zur Einstellung der Temperatur und die Steuerung der weiterer Kühlschrankfunktionen, ohne dass die Geräetür geöffnet werden muss. Sie müssen nur die entsprechenden Tasten zur Einstellung der Funktionen drücken.

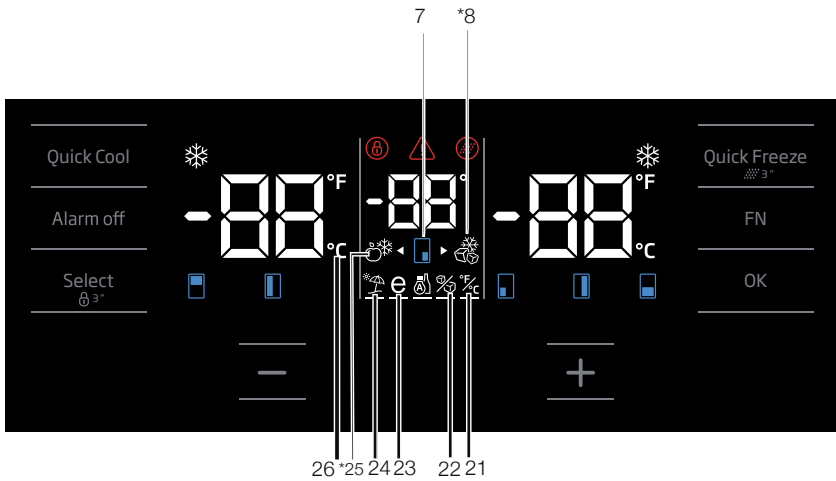
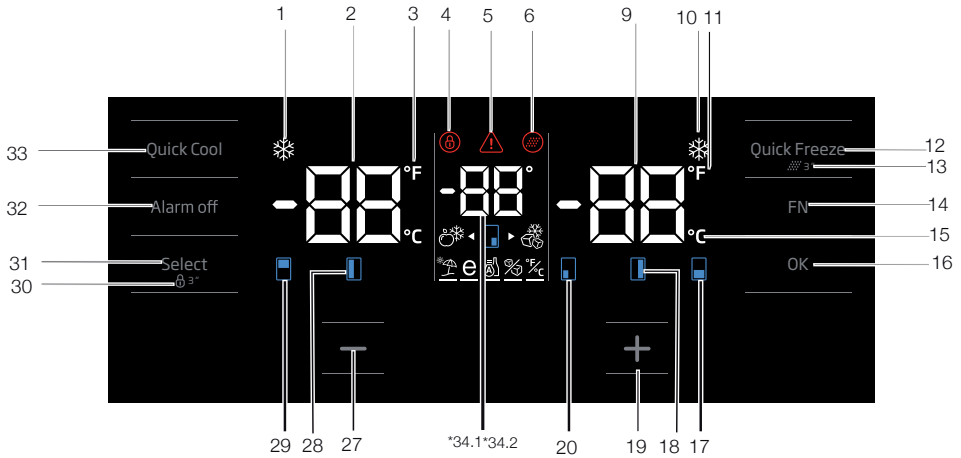

Die Abbildungen in dieser Bedienungsanleitung sind schematische Zeichnungen und stimmen mit dem Gerät nicht exakt überein. Wenn dabei Teile dargestellt werden, die nicht zu dem von Ihnen gekauften Gerät gehören, dann handelt es sich um Komponenten für andere Modelle.

## 1. Anzeige der Schnellkühlfunktion

Diese schaltet sich ein, wenn die Schnellkühlfunktion aktiviert ist.

## 2. Temperaturanzeige des Kühlschranks

Die Temperatur im Kühlschrank wird angezeigt, diese kann auf 8,7,6,5,4,3,2,1 eingestellt werden.

## 3. Anzeige in Fahrenheit

Diese Anzeige gibt die Temperatur in Fahrenheit wieder. Wenn die Anzeige in Fahrenheit aktiviert wird, werden die eingestellten Temperaturwerte in Fahrenheit angezeigt und ein entsprechendes Symbol leuchtet.

## 4. Tastensperre

Drücken Sie die Tastensperrtaste simultan für 3 Sekunden. Das Tastensperrsymbol leuchtet auf und der Tastensperrmodus wird aktiviert. Die Tasten reagieren dann nicht, solange der Tastensperrmodus aktiviert bleibt. Drücken Sie die Tastensperrtaste erneut simultan für 3 Sekunden. Das Tastensperrzeichen erlischt und der Tastensperrmodus wird abgestellt.

Drücken Sie die Tastensperrtaste, wenn Sie verhindern möchten, dass die Temperatureinstellung des Kühlschranks geändert werden kann.

## 5. Stromausfall/Hohe Temperatur/Fehlerwarnung

Diese Anzeige leuchtet im Falle von Stromausfall, einer hohen Temperatur und sonstigen Fehlern am Gerät auf. Während länger anhaltenden Stromausfällen, wird die höchste Temperatur im Gefrierfach aufblinkend auf dem Display angezeigt. Drücken Sie nach der Prüfung des Lebensmittel im Gefrierfach die Abstelltaste für die Alarmfunktion, um die Warnung zu löschen.

Bitte lesen Sie auch den Abschnitt „Für die Fehlerbehebung empfohlene Lösungen“ in der Bedienungsanleitung, wenn diese Anzeige aufleuchten sollte.

## 6. Symbol „Filter zurücksetzen“

Dieses Symbol schaltet sich, wenn der Filter zurückgesetzt werden muss.

## 7. Symbol Fach mit Temperaturänderung

Zeigt das Fach an, dessen Temperatur sich gerade ändert. Wenn das Symbol Fach mit Temperaturänderung zu blinken beginnt, bedeutet das, dass das jeweilige Fach ausgewählt wurde.

## 8. Symbol für Zusatzgefrierfunktion

Fahren Sie über das Symbol für Zusatzgefrierfunktion mit Hilfe der FN-Taste; das Symbol beginnt nun zu blinken. Wenn Sie die OK-Taste drücken, schaltet sich das Symbol für die Gefrierfunktion im Zusatzfach ein, das nun als Gefrierfach genutzt werden kann.

## 9. Temperaturanzeige des Gefrierfachs

Die Temperatur im Gefrierfach wird angezeigt, diese kann auf -18, -19, -20, -21, -22, -23, -24 eingestellt werden.

## 10. Anzeige der Schnellgefrierfunktion

Diese schaltet sich ein, wenn die Schnellgefrierfunktion aktiviert ist.

## 11. Anzeige in Fahrenheit

Diese Anzeige gibt die Temperatur in Fahrenheit wieder. Wenn die Anzeige in Fahrenheit aktiviert wird, werden die eingestellten Temperaturwerte in Fahrenheit angezeigt und ein entsprechendes Symbol leuchtet.

## 12. Taste der Schnellgefrierfunktion

Drücken Sie diese Taste zur Aktivierung oder Deaktivierung der Schnellgefrierfunktion. Wenn Sie die Funktion aktivieren, wird das Gefrierfach auf eine Temperatur unter dem eingestellten Wert heruntergekühlt.



Verwenden Sie die Schnellgefrierfunktion, wenn die in das Gefrierfach gelegten Lebensmittel schnell einfrieren möchten. Wenn Sie größere Mengen an frischen Lebensmitteln einfrieren möchten, aktivieren Sie diese Funktion, bevor Sie die Lebensmittel in das Gerät legen.



Wenn Sie diese nicht zuvor ausschalten, stellt sich die Schnellgefrierfunktion automatisch nach spätestens 4 Stunden ab oder wenn das Gefrierfach die gewünschte Temperatur erreicht hat.



Die Funktion aktiviert sich nicht erneut selbständig nach dem Ende eines Stromausfalls.

### 13. Filter zurücksetzen

Der Filter wird zurückgesetzt, wenn die Taste der Schnellgefrierfunktion 3 Sekunden lang gedrückt wird. Das Symbol „Filter zurücksetzen“ erlischt.

### 14. FN-Taste

Mit Hilfe dieser Taste können Sie zwischen den Funktionen wechseln, die Sie einstellen möchten. Durch das Drücken dieser Taste, wird das Symbol der gewünschten Funktion aktiviert oder deaktiviert, und das fängt an zu blinken. Die FN-Taste deaktiviert sich, wenn sie 20 Sekunden lang nicht gedrückt wird. Sie müssen diese Taste dann erneut drücken, um die Funktionen zu ändern.

### 15. Temperaturanzeige in Celsius

Diese Anzeige gibt die Temperatur in Celsius wieder. Wenn die Anzeige in Celsius aktiviert wird, werden die eingestellten Temperaturwerte in Celsius angezeigt und ein entsprechendes Symbol leuchtet.

### 16. OK-Taste

Nach dem Navigieren durch die Funktionen mit Hilfe der FN-Taste blinkt nach dem Abbruch der Funktion durch die OK-Taste das entsprechende Symbol auf und die Anzeige blinkt. Wenn die Funktion aktiviert wurde, bleibt diese eingeschaltet. Die Anzeige blinkt weiter, um zu zeigen, dass das Symbol eingeschaltet ist.

### 17. Symbol Fach mit Temperaturänderung

Zeigt das Fach an, dessen Temperatur sich gerade ändert. Wenn das Symbol Fach mit Temperaturänderung zu blinken beginnt, bedeutet das, dass das jeweilige Fach ausgewählt wurde.

### 18. Symbol Fach mit Temperaturänderung

Zeigt das Fach an, dessen Temperatur sich gerade ändert. Wenn das Symbol Fach mit Temperaturänderung zu blinken beginnt, bedeutet das, dass das jeweilige Fach ausgewählt wurde.

### 19. Einstelltaste zur Erhöhung des Werts

Wählen Sie das Symbol für das entsprechende Fach; diese Symbol fängt nun an zu blinken. Wenn Sie die Einstelltaste zur Erhöhung des Werts während dieses Vorgangs drücken, erhöht sich der eingestellte Wert. Wenn Sie diese ununterbrochen drücken, stellt der Wert wieder auf den Ausgangswert zurück.

### 20. Symbol Fach mit Temperaturänderung

Zeigt das Fach an, dessen Temperatur sich gerade ändert. Wenn das Symbol Fach mit Temperaturänderung zu blinken beginnt, bedeutet das, dass das jeweilige Fach ausgewählt wurde.

### 21. Einstellung der Celsius- und Fahrenheit-Anzeige

Fahren Sie über diese Taste mit Hilfe der FN-Taste und wählen Sie Fahrenheit und Celsius über die OK-Taste. Wenn die entsprechende Temperaturanzeigeart ausgewählt wurde, schaltet sich die Anzeige in Celsius und Fahrenheit ein.

### 22. Symbol „Eismaschine aus“

Drücken Sie die FN-Taste (bis diese das Eis-Symbol und die untere Linie erreicht), um die Eismaschine auszuschalten. Das Symbol „Eismaschine aus und die Anzeige für die Eismaschinenfunktion beginnen zu blinken, wenn Sie darüberfahren, sodass Sie sehen können, ob die Eismaschine ein- oder ausgeschaltet werden soll. Wenn Sie die OK-Taste drücken, leuchtet das Symbol der Eismaschine anhaltend und die Anzeige blinkt weiter. Wenn Sie keine Taste innerhalb von 20 Sekunden drücken, bleiben Symbol und Anzeige eingeschaltet. So wird die Eismaschine ausgeschaltet. Um die Eismaschine erneut einzuschalten, fahren Sie über das Symbol und die Anzeige, nun blinken sowohl das Symbol „Eismaschine aus und die Anzeige dazu. Wenn Sie keine Taste innerhalb von 20 Sekunden drücken, schalten sich Symbol und Anzeige aus und die Eismaschine schaltet sich wieder ein.



Zeigt an, ob die Eismaschine ein- oder ausgestellt ist.



Der Wasserfluss vom Wassertank stoppt, wenn diese Funktion ausgewählt wurde. Jedoch kann das zuvor hergestellte Eis aus der Eismaschine weiter entnommen werden.

## 23. Symbol der Eco Fuzzy-Funktion

Drücken Sie die FN-Taste (bis diese das Symbol mit dem Buchstaben e und die untere Linie erreicht), um die Eco Fuzzy-Funktion zu aktivieren. Wenn Sie über das Eco Fuzzy-Symbol und die Eco Fuzzy-Anzeige fahren, beginnen diese an zu blinken. So können Sie sehen, ob die Eco Fuzzy-Funktion aktiviert oder deaktiviert werden soll. Wenn Sie die OK-Taste drücken, leuchtet das Eco Fuzzy-Symbol anhaltend und die Anzeige blinkt weiter. Wenn Sie keine Taste innerhalb von 20 Sekunden drücken, bleiben Symbol und Anzeige eingeschaltet. So wird die Eco Fuzzy-Funktion aktiviert. Um die Eco Fuzzy-Funktion abzubauen, fahren Sie erneut über das Symbol und die Anzeige und drücken Sie die OK-Taste. Nun beginnen sowohl die Eco Fuzzy-Funktion als auch die Anzeige an zu blinken. Wenn Sie keine Taste innerhalb von 20 Sekunden drücken, schalten sich Symbol und Anzeige aus und die Eco Fuzzy-Funktion wird abgebrochen.

## 24. Symbol der Urlaubsfunktion

Drücken Sie die FN-Taste (bis diese das Symbol mit dem Sonnenschirm und die untere Linie erreicht), um die Urlaubsfunktion zu aktivieren. Wenn Sie über das Urlaubsfunktionssymbol und die Urlaubsfunktionssymbolanzeige fahren, beginnen diese an zu blinken. So können Sie sehen, ob die Urlaubsfunktion aktiviert oder deaktiviert werden soll. Wenn Sie die OK-Taste drücken, leuchtet das Urlaubsfunktionssymbol anhaltend und die Urlaubsfunktion ist aktiviert. Die Anzeige blinkt während dieses Vorgangs weiter. Drücken Sie die OK-Taste, um die Urlaubsfunktion abzubauen. Nun beginnen sowohl das Symbol der

Urlaubsfunktion als auch die Anzeige an zu blinken und die Urlaubsfunktion wird abgebrochen.

## 25. Symbol für Zusatzkühlfunktion

Wenn Sie das Symbol für die Zusatzkühlfunktion mit Hilfe der FN-Taste auswählen und die OK-Taste drücken, schaltet das Zusatzfach in den Kühlschranksbetrieb.

## 26. Temperaturanzeige in Celsius

Diese Anzeige gibt die Temperatur in Celsius wieder. Wenn die Anzeige in Celsius aktiviert wird, werden die eingestellten Temperaturwerte in Celsius angezeigt und ein entsprechendes Symbol leuchtet.

## 27. Einstelltaste zur Verringerung des Werts

Wählen Sie das Symbol für das entsprechende Fach; diese Symbol fängt nun an zu blinken. Wenn Sie die Einstelltaste zur Verringerung des Werts während dieses Vorgangs drücken, verringert sich der eingestellte Wert. Wenn Sie diese ununterbrochen drücken, stellt der Wert wieder auf den Ausgangswert zurück.

## 28. Symbol Fach mit Temperaturänderung

Zeigt das Fach an, dessen Temperatur sich gerade ändert. Wenn das Symbol Fach mit Temperaturänderung zu blinken beginnt, bedeutet das, dass das jeweilige Fach ausgewählt wurde.

## 29. Symbol Fach mit Temperaturänderung

Zeigt das Fach an, dessen Temperatur sich gerade ändert. Wenn das Symbol Fach mit Temperaturänderung zu blinken beginnt, bedeutet das, dass das jeweilige Fach ausgewählt wurde.

## 30. Tastensperre

Drücken Sie die Tastensperrtaste simultan für 3 Sekunden. Das Tastensperrsymbol leuchtet auf und der Tastensperrmodus wird aktiviert. Die Tasten reagieren dann nicht, solange der Tastensperrmodus aktiviert bleibt. Drücken Sie die Tastensperrtaste erneut simultan für 3 Sekunden. Das Tastensperrzeichen erlischt und der Tastensperrmodus wird abgestellt.

Drücken Sie die **Tastensperrtaste**, wenn Sie verhindern möchten, dass die Temperatureinstellung des Kühlschranks geändert werden kann.

## 31. Auswahl Taste

Nutzen Sie diese Taste, um das Fach auswählen, dessen Temperatur Sie ändern möchten. Schalten Sie zwischen den Fächern, indem Sie diese Taste drücken. Das ausgewählte Fach kann anhand der Fachsymbole unterschieden werden (7, 17, 18, 20, 28, 29). Schalten Sie solange, bis das Symbol des Fachs, dessen Temperatur Sie ändern möchten, anfängt zu blinken. Dann können Sie den eingestellten Wert mit Hilfe entweder der Taste zur Verringerung des Temperaturwerts im Fach (27) oder der Taste zur Erhöhung des Temperaturwerts im Fach (19) ändern. Wenn die ausgewählte Taste mehr als 20 Sekunden nicht drücken, schaltet sich das Fachsymbol wieder aus. Sie müssen diese Taste drücken, um erneut ein Fach auszuwählen.

## 32. Warnung Alarm aus

Drücken Sie im Falle eines Stromausfalls/ erhöhte Temperatur-Alarms nach der Prüfung des Lebensmittels im Gefrierfach die Abstelltaste für die Alarmfunktion, um die Warnung zu löschen.

## 33. Taste der Schnellkühlfunktion

Die Taste hat zwei Funktionen. Drücken Sie zur Aktivierung oder Deaktivierung der Schnellkühlfunktion diese kurz. Die Schnellkühlanzeige schaltet sich dann aus und das Gerät kehrt zu seinen normalen Einstellungen zurück.



Verwenden Sie die Schnellkühlfunktion, wenn die in das Kühlschranksfach gelegten Lebensmittel schnell abkühlen möchten. Wenn Sie größere Mengen an frischen Lebensmitteln abkühlen möchten, aktivieren Sie diese Funktion, bevor Sie die Lebensmittel in das Gerät legen.



Wenn Sie diese nicht zuvor ausschalten, stellt sich die Schnellkühlfunktion automatisch nach spätestens 8 Stunden ab oder wenn das Kühlschranksfach die gewünschte Temperatur erreicht hat.



Wenn Sie die Schnellkühl Taste wiederholt kurz nacheinander drücken, wird der elektronische Schaltkreisschutz aktiviert und der Kompressor startet nicht sofort.



Die Funktion aktiviert sich nicht erneut selbständig nach dem Ende eines Stromausfalls.

## 34. 1 Temperaturanzeige des Zusatzfachs

Die für das Zusatzfach eingestellten Temperaturwerte werden angezeigt.

## 34. 2 Temperaturanzeige des Weinkühlfachs

Die für das Zusatzfach eingestellte Temperatur wird angezeigt.

## 5.2 Anzeigefeld

Das berührungsempfindliche Anzeigefeld ermöglicht Ihnen die Einstellung der Temperatur und die Steuerung anderer Funktionen, ohne dass Sie die Tür des Kühlschranks öffnen müssen. Drücken Sie einfach die entsprechenden Tasten zur Funktionseinstellung.

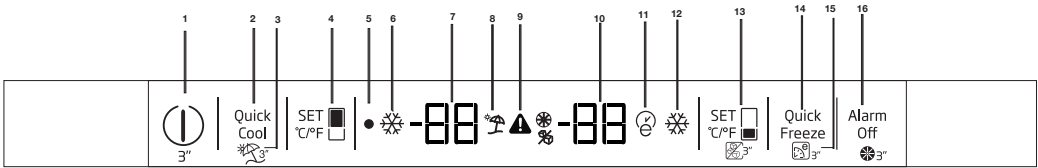

### 1 - Ein-/Aus-Funktion

Drücken Sie die Ein-/Austaste zum Ein- oder Ausschalten des Kühlschranks 3 Sekunden.

### 2 - Schnellkühlen

Wenn Sie die Schnellkühltaste drücken, wird die Innentemperatur über den voreingestellten Wert hinaus weiter abgesenkt.

Diese Funktion dient dazu, Lebensmittel, die im Kühlbereich aufbewahrt werden, schnell herunterzukühlen.

Wenn Sie große Mengen Lebensmittel kühlen möchten, sollten Sie diese Funktion vor dem Einlagern der Lebensmittel einschalten. Die Schnellkühlanzeige leuchtet bei aktiver Schnellkühlfunktion. Zum Abbrechen dieser Funktion drücken Sie die Schnellkühltaste noch einmal. Die Schnellkühlanzeige erlischt, die normalen Einstellungen werden wiederhergestellt. Sofern Sie diese Funktion nicht vorzeitig abschalten, wird das Schnellkühlen beendet, sobald die nötige Temperatur erreicht ist. Nach 2 Stunden schaltet sich diese Funktion automatisch ab. Diese Funktion wird nach einem Stromausfall nicht automatisch wieder eingeschaltet.

### 3 - Urlaubsfunktion

Drücken Sie die Schnellkühlen/Urlaub-Taste zum Aktivieren der Urlaubsfunktion 3 Sekunden. Das Symbol „--“ erscheint, wenn die Funktion aktiv ist. Die Funktion wird durch erneute 3-sekündige Betätigung derselben Taste oder durch Drücken der Kühlschrank-Einstelltaste deaktiviert.

Wenn die Urlaubsfunktion aktiviert ist, erscheint eine Linie an den für den Kühlschrank eingestellten Werten des Displays.

Wenn der Urlaubsmodus aktiv ist, beträgt die Temperatur von frischen Lebensmitteln mehr als 10 Grad Celsius; bitte bewahren Sie frische Lebensmittel daher nicht im Fach für frische Lebensmittel auf. Die Temperatur des Tiefkühlbereichs wird dadurch nicht beeinflusst.

### 4 - Kühltemperatur einstellen

Mit dieser Funktion geben Sie die Temperatur des Kühlbereiches vor. Durch mehrmaliges Drücken dieser Taste stellen Sie die Kühlbereichtemperatur auf 8, 7, 6, 5, 4, 3, 2 oder 1°C ein.

### 5 - Temperaturanzeige

Die Aus-Anzeige leuchtet auf, wenn der Kühlschrank ausgeschaltet ist.

### 6 - Schnellkühlanzeige

Dieses Symbol leuchtet bei aktiver Schnellkühlen-Funktion auf.



Die Abbildungen in dieser Bedienungsanleitung sind schematische Zeichnungen und stimmen mit dem Gerät nicht exakt überein. Wenn dabei Teile dargestellt werden, die nicht zu dem von Ihnen gekauften Gerät gehören, dann handelt es sich um Komponenten für andere Modelle.

**7 -**

## **Kühlbereichtemperatureinstellungsanzeige**

Zeigt die für den Kühlbereich eingestellte Temperatur an.

## **8 - Urlaubsanzeige**

Dieses Symbol leuchtet bei aktiver Urlaubsfunktion auf.

## **9 - Hochtemperatur- / Fehler-Warnanzeige**

Dieses Symbol signalisiert zu hohe Innentemperaturen und sonstige Fehler.

## **10 - Tiefkühlbereich**

Die Temperatureinstellungsanzeige zeigt die für den Tiefkühlbereich eingestellte Temperatur an.

## **11 - Öko-Extra-Anzeige**

Die Öko-Extra-Anzeige leuchtet, wenn die Funktion Öko-Extra aktiv ist.

## **12 - Schnelltiefkühlanzeige**

Diese Anzeige leuchtet bei aktiver Schnellgefrierfunktion auf.

## **13 - Tiefkühltemperatur einstellen**

Mit dieser Funktion geben Sie die Temperatur des Tiefkühlbereiches vor. Durch mehrmaliges Drücken dieser Taste stellen Sie die Tiefkühlbereichtemperatur auf 0 °, -2 °, -4 °, -6 °, -8 °, -10 ° oder -12 ° ein.

## **14 - Schnellgefrieranzeige**

Die Schnellgefrieranzeige leuchtet bei aktiver Schnellgefrierfunktion auf. Zum Abbrechen dieser Funktion drücken Sie die Schnellgefriertaste noch einmal. Die Schnellgefrieranzeige erlischt, die normalen Einstellungen werden wiederhergestellt. Sofern Sie diese Funktion nicht vorzeitig abschalten, wird das Schnellgefrieren beendet, sobald die nötige Temperatur erreicht ist. Nach 4 Stunden schaltet sich diese Funktion automatisch ab.

Wenn Sie große Mengen frischer Lebensmittel einfrieren möchten, drücken Sie die Schnellgefriertaste, bevor Sie die Lebensmittel in den Tiefkühlbereich geben. Sollten Sie die Schnelltiefkühltaste mehrmals innerhalb kurzer Zeit drücken, spricht sofort eine elektronische Schutzschaltung an.

Diese Funktion wird nach einem Stromausfall nicht automatisch wieder eingeschaltet.

## **15 - Öko-Extra (spezielle Energiesparfunktion)**

Zum Einschalten der Öko-Extra-Funktion halten Sie die Schnellgefrier-/Öko-Extra-Taste 3 Sekunden lang gedrückt. Spätestens sechs Stunden später arbeitet Ihr Kühlgerät besonders ökonomisch; die Energiesparanzeige leuchtet. Zum Abschalten der Öko-Fuzzy-Funktion halten Sie die Schnellgefriertaste erneut 3 Sekunden lang gedrückt.

## **16 - Alarm aus**

Wenn die Kühlschranktür 2 Minuten geöffnet ist oder ein Sensorfehler vorliegt, ertönt ein akustischer Alarm. Der Alarm kann mit der „Alarm aus“-Taste abgeschaltet werden. Der Sensorfehleralarm erklingt erst bei einem Stromversorgungsfehler. Wenn Sie die Tür schließen und wieder öffnen, wird der „Tür-offen-Alarm“ nach weiteren 2 Minuten erneut aktiviert.

### 5.3 Einfrieren frischer Lebensmittel

- Um die Qualität der Lebensmittel zu bewahren, sollten diese nach dem so schnell wie möglich eingefroren, nachdem sie in das Gefrierfach gelegt wurden. Verwenden Sie deshalb die Schnellgefrierfunktion für diese Zwecke.
- Sie können Lebensmittel länger im Gefrierfach lagern, wenn Sie diese im frischen Zustand einfrieren.
- Verpacken Sie das Gefriergut und schließen Sie die Verpackung, um das Eindringen von Luft zu vermeiden.
- Stellen Sie sicher, dass die Lebensmittel richtig verpackt sind, bevor Sie diese in das Gefrierfach legen. Verwenden Sie dazu zum Einfrieren geeignete Behälter, Folien, feuchtigkeitsabweisendes Papier, Kunststoffbeutel und weitere geeignete Materialien statt einfachen Packpapiers.
- Beschriften Sie alle verpackten Lebensmittel und vermerken Sie das Einfrierdatum. So behalten Sie einen Überblick über Inhalt und Haltbarkeit, jedes Mal, wenn Sie die Tür des Gefrierfachs öffnen. Bewahren Sie am längsten gelagerten, tiefgekühlten Lebensmittel im vorderen Teil des Fachs auf, damit diese zuerst verbraucht werden.
- Eingefrorene Lebensmittel müssen nach dem Auftauen unverzüglich verbraucht werden und dürfen nicht erneut eingefroren werden.

### 5.4 Empfehlungen für die bessere Haltbarkeit gefrorener Lebensmittel

Das Gefrierfach sollte mindestens -18 °C kalt sein.

1. Legen Sie die eingepackten Lebensmittel so rasch wie möglich in das Gefriergerät, um ein Antauen zu verhindern.
2. Kontrollieren Sie die Angaben für „Zu verbrauchen bis“ bzw. zum Mindesthaltbarkeitsdatum, um festzustellen, ob diese Fristen abgelaufen sind oder nicht.
3. Stellen Sie sicher, dass die Verpackungen unbeschädigt sind.

### 5.5 Angaben zur Tiefkühlung

Gemäß dem IEC 62552-Normen soll das Gerät mindestens 4,5 kg an Lebensmitteln bei einer Umgebungstemperatur von 25°C auf -18°C oder niedriger innerhalb von 24 Stunden für jeweils jede Volumenmenge von 100 Litern des Gefriergeräts herabkühlen.

Es ist möglich, die Lebensmittel für einen längeren Zeitraum bei Temperaturen von -18°C oder niedriger aufzubewahren.

Sie können die Lebensmittel für viele Monate frisch halten (bei Temperaturen von -18°C oder niedriger im Gefriergerät).

Die noch einzufrierende Lebensmittel dürfen nicht direkt auf bereits tiefgeföhlt gelegt werden, um deren teilweise Antauen zu verhindern.

Kochen Sie Gemüse und gießen Sie das Kochwasser ab, um deren Aufbewahrungszeit im tiefgekühlten Zustand zu verlängern. Legen Sie diese nach dem Abgießen in luftdichte Behälter und dann in das Gefriergerät. Lebensmittel wie Bananen, Tomaten, Salat, Sellerie, gekochte Eier und Kartoffeln sind zum Einfrieren nicht geeignet. Wenn diese Lebensmittel eingefroren werden, beeinträchtigt das deren Nährwert und Geschmack negativ. Jedoch stellt ihr Verzehr in solchen Fällen keine Gefahr für menschliche Gesundheit dar.

- Frieren Sie nicht zu große Mengen an Lebensmitteln auf einmal ein.

Gefrierfa cheinstellung	Kühlfac heinstellung	Bemerkungen
-18°C	4°C	Das ist die normale, empfohlene Einstellung.
-20, -22 oder -24°C	4°C	Diese Einstellungen werden empfohlen, wenn die Umgebungstemperaturen 30°C überschreiten.
Schnellgefrierfunktion	4°C	Wird verwendet, um Lebensmittel in kürzester Zeit einzufrieren. Das Gerät schaltet sich am Ende dieses Vorgang in den vorherigen Normalbetrieb zurück.
-18°C oder kälter	2°C	Diese Einstellungen werden verwendet, wenn Sie glauben, dass Ihr Kühlfach aufgrund der hohen Umgebungstemperaturen und häufigen Öffnens und Schließens der Tür nicht kalt genug ist.

## 5.6 Einlegen von Lebensmitteln

Gefrierfa cheinschübe	Verschiedenes Gefriergut, wie beispielsweise Fleisch, Fisch, Eiscreme, Gemüse usw.
Kühlschran kfacheinschübe	Lebensmittel in Kochtöpfen, abgedeckten Tellern und geschlossenen Behältern Eier (im geschlossenen Behälter)
Türeinsätze des Kühlfachs	In kleinen Mengen verpackte Lebensmittel oder Getränke
Gemüsefach	Gemüse und Obst
Fach für frische Lebensmittel	Feinkostprodukte (Brotaufstriche, Fleischprodukte für den raschen Verbrauch)

## 5.7 Warnton bei offener Tür

### (Diese Funktion ist optional)

Ein Warnton ist zu hören, wenn die Tür des Geräts länger als 1 Minute offen gelassen wird. (Dieser Warnton verstummt, wenn die Tür geschlossen oder eine der Bedienfeldtasten (sofern vorhanden) gedrückt wird.

## 5.8 Beleuchtung im Innenraum

Als Innenlampen werden LEB-Leuchten verwendet. Kontaktieren Sie bei Problemen mit dem Geräts mit dieser Lampe den zuständigen Kundendienst.

Die in dieser Vorrichtung genutzte(n) Lampe(n) ist/ sind nicht für den Einsatz im Haushalt geeignet. Der vorgesehene Zweck dieser Lampe besteht darin, den Nutzer das Legen bzw. Herausnehmen der Lebensmittel auf eine bequeme und komfortable Weise zu erleichtern.

## 5.9 Kältefach

In den Kältefächern können Sie Lebensmittel auf das Einfrieren vorbereiten. Sie können diese Fächer zudem zur Lagerung von Lebensmitteln bei einer Temperatur, die etwas unter der im Kühlfach liegt, nutzen.

Sie können das Fassungsvermögen Ihres Kühlschranks durch das Herausnehmen der Kältefächer vergrößern.

1. Ziehen Sie das Fach in Ihre Richtung, wenn es stoppt.
2. Heben Sie das Fach um 1 cm nach oben, und ziehen es weiter in Ihre Richtung, um es aus seiner Halterung herausheben.

## 5.10 Gemüsefach

Das Gemüsefach des Kühlschranks dient zur Lagerung von Gemüse, ohne dass dies austrocknet. Dazu ist die Zirkulation der Kühlluft um das Gemüsefach im Allgemeinen intensiviert. Entfernen Sie die Türeinsätze, die sich gegenüber zum Gemüsefach finden, bevor Sie dieses herausnehmen.

### 5.11 Gemüsefach mit kontrollierter Luftfeuchtigkeit

#### (FreSHelf)

##### (Diese Funktion ist optional)

Das Gemüsefach mit kontrollierter Feuchtigkeit dient dazu, ein Austrocknen des Obsts und Gemüses zu verhindern, sodass dieses länger frisch bleibt.

Wir empfehlen, dass Sie blattähnliche Gemüsesorten, wie beispielsweise Salat und Spinat wie auch empfindliche Gemüsesorten möglichst in waagerechter Position im Gemüsefach in Bezug auf deren Wurzeln lagern.

Wenn Gemüse in den Kühlschrank gelegt wird, ist dessen spezifisches Gewicht zu berücksichtigen. Schwere und feste Gemüsesorten sollten im Gemüsefach nach unten gelegt werden, während leichte und weichere Sorten oben auf diese gepackt werden sollten.

Legen Sie Gemüse niemals in Kunststofftüten in das Gemüsefach. Wenn das Gemüse in der Kunststofftüte bleibt, fängt es in kürzester Zeit zu faulen an. Wenn Sie aus hygienischen Gründen nicht wollen, dass eine Gemüsesorte mit einer anderen in Kontakt kommt, verwenden Sie durchlässige Papiertüten oder vergleichbares Material anstatt von Kunststofftüten.

Lagern Sie Birnen, Aprikosen, Pfirsich oder sonstige Früchte, die größere Mengen an Ethylen abgeben nicht zusammen mit anderem Obst oder Gemüse im Gemüsefach. Das von diesen Früchten abgegebene Ethylen beschleunigt die Reife anderer Obst- und Gemüsesorten und verkürzt so deren Lagerungszeit, bevor diese zu faulen anfangen.

### 5.12 Eiereinsatz

Sie können den Eiereinsatz je nach Wunsch in die Tür oder einen Zwischenboden im Innenraum installieren.

Stellen Sie den Eiereinsatz niemals in das Gefrierfach.

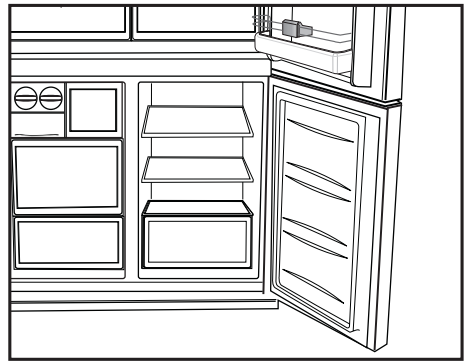

### 5.13 Beweglicher Mittelbereich

Der Bewegliche Mittelbereich soll dafür sorgen, dass die kalte Luft im Kühlschrankinneren nicht nach außen entweicht.

1- Die Versiegelung wird gewährleistet, wenn die Türdichtung gegen die Oberfläche des beweglichen Mittelbereichs drücken, wenn die Kühlfachtüren geschlossen sind.

2- Ein weiterer Grund für die Existenz des beweglichen Mittelbereichs im Kühlschrank ist, dass sich damit das Nettofassungsvermögen des Kühlfachs erhöht. Die üblichen standardmäßigen Mittelbereiche führen dazu, dass ein Teil des Kühlschrankinnenraums nicht für die Lagerung von Lebensmitteln zur Verfügung steht.

3- Der bewegliche Mittelbereich ist geschlossen, wenn die linke Tür des Kühlfachs geöffnet wird.

4- Es darf nicht mit der Hand geöffnet werden. Es öffnet sich, durch die Führung des Kunststoffteils, wenn die Tür geschlossen wird.

### 5.14 Kältekontrolliertes Aufbewahrungsfach

Das kältekontrollierte Aufbewahrungsfach Ihres Kühlschranks kann in jedem gewünschten Modus, durch die jeweilige Einstellung entweder als Kühlfach (2/4/6/8 °C) oder als Gefrierfach (-18/-20/-22/-24) verwendet werden. Sie können die gewünschte Temperatur für dieses Fach mit der entsprechenden Einstellungstaste regulieren. Die Temperatur des kältekontrollierten Aufbewahrungsfachs kann entweder auf einen Wert

zwischen 0 und 10 als Erweiterung des Kühlfachs oder auf einen Wert von -6 als Erweiterung des Gefrierfachs eingestellt werden. 0 Grad dienen zur verlängerten Lagerung von Feinkostprodukten und -6 Grad ermöglicht die Lagerung von Fleisch für bis zu 2 Wochen in einem gut schneidbaren Zustand.

Die Funktion zum Schalten auf Kühl- oder Gefrierfachbetrieb wird durch ein Kühlelement in dem geschlossenen Bereich ermöglicht (Kompressorfach) auf der Kühlschränkrückseite ermöglicht. Der Betrieb dieses Elementes erzeugt ein dem Ticken einer analogen Uhr vergleichbares Geräusch. Das ist normal und keine Zeichen für eine Fehlfunktion.

### **5.15 Blaues Licht**

#### **(in einigen Modellen)**

Das Gemüsefach im Kühlschrank wird mit einem blauen Licht beleuchtet. Im Gemüsefach aufbewahrte Lebensmittel werden durch den Wellenlängeneffekt dazu gebracht, die Fotosynthese fortzusetzen, sodass sie länger frisch bleiben und ihr Vitamingehalt sich erhöht.

### **5.16 Geruchsfilter**

Der Geruchsfilter in der Luftleitung des Kühlschränkfachs verhindert die Bildung unangenehmer Gerüche im Kühlschrank.

## 5.17 Weinfach

**(Diese Funktion gibt es nur bei bestimmten Geräten.)**

### 1 – Ihr Weinfach füllen

Das Weinfach wurde so gebaut, dass es bis zu 28 Flaschen vorne + 3 über ein Teleskopgestell zugängliche Flaschen aufnehmen kann. Die angegebenen maximalen Mengen dienen nur als Referenzwerte und entsprechen den mit einer Standardflasche „Bordelaise 75 cl“ durchgeführten Tests.

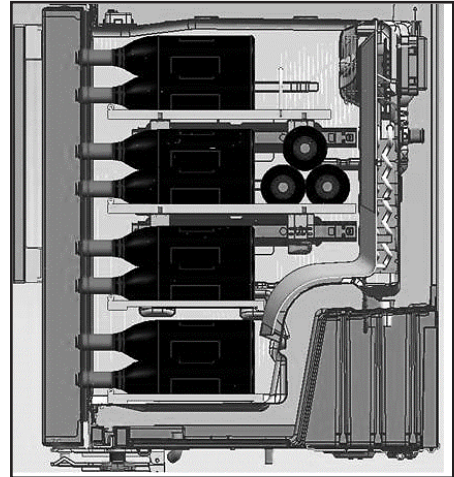
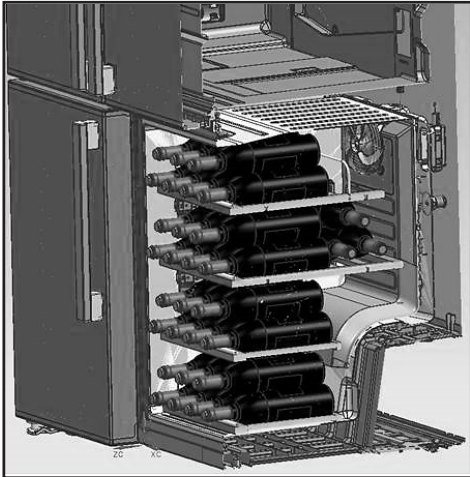

### 2- Empfohlene optimale Temperaturen

Unser Rat: Wenn Sie verschiedene Arten von Weinen kombinieren, wählen Sie 12 °C (typische Temperatur in einem richtigen Keller). Bei Weißweinen, die bei 6 bis 10 ° serviert werden sollten, denken Sie bitte daran, die Flaschen vor dem Servieren 1/2 Stunde in den Kühlschrank zu geben. Der Kühlschrank kann die Flaschen auf die bevorzugte Temperatur herunterkühlen. Rotweine erwärmen sich bei Zimmertemperatur nur langsam beim Servieren.

16 bis 17 °C	Feine Bordeaux-Weine - rot
15 bis 16 °C	Feine Burgunderweine - rot
14 bis 16 °C	Grand-Crus (großes Gewächs) trockener Weißweine
11 bis 12 °C	Leichte, fruchtige und junge Rotweine
10 bis 12 °C	Provence-Rosé-Weine, französische Weine
10 bis 12 °C	Trockene Weißweine und rote Landweine
8 bis 10 °C	Weißweine Landweine
7 bis 8 °C	Champagner
6 °C	Liebliche Weißweine

## 3- Empfehlungen zum Öffnen einer Weinflasche vor der Verkostung:

Weißweine	Etwa 10 Minuten vor dem Servieren
Junge Rotweine	Etwa 10 Minuten vor dem Servieren
Schwere, ausgereifte Rotweine	Etwa 30 bis 60 Minuten vor dem Servieren

## 4- Wie lang kann eine geöffnete Flasche aufbewahrt werden?

Geöffnete Weinflaschen mit einem Korken verschlossen und maximal die folgende Anzahl Tage an einem kühlen, trockenen Ort aufbewahrt werden:

	Weißweine	Rotweine
Dreiviertelvolle Flasche	3 bis 5 Tage	4 bis 7 Tage
Halbvolle Flasche	2 bis 3 Tage	3 bis 5 Tage
Weniger als halbvolle Flasche	1 Tag	2 Tage

## 5.18 So benutzen Sie den internen Wasserspender (bei bestimmten Modellen)

Spülen Sie das Wassersystem nach Anschluss des Kühlschranks an eine Wasserversorgung oder nach Auswechslung des Wasserfilters durch. Halten Sie den Hebel des Wasserspenders 5 Sekunden mit einem festen Behälter gedrückt, lassen Sie ihn dann 5 Sekunden los. Wiederholen Sie den Vorgang, bis Wasser ausgegeben wird. Sobald Wasser ausgegeben wird, wechseln Sie kontinuierlich zwischen Gedrückthalten und Loslassen (5 Sekunden ein, 5 Sekunden aus) des Hebels, bis Sie insgesamt 15 Liter Wasser entnommen haben. Dadurch strömt Luft aus dem Filter und Wasserspendersystem und der Wasserfilter wird für den Einsatz vorbereitet. In einigen Haushalten ist möglicherweise weiteres Durchspülen erforderlich. Sobald die Luft aus dem System entwichen ist, kann Wasser aus dem Wasserspender herausspritzen. Warten Sie 24 Stunden, bis der Kühlschrank sich und das Wasser abgekühlt hat. Entnehmen Sie jede Woche genügend Wasser, damit es frisch bleibt.



Nach 5 Minuten kontinuierlicher Ausgabe stoppt der Wasserspender die Wasserausgabe zur Verhinderung einer Überschwemmung. Sie können die Ausgabe fortsetzen, indem Sie erneut den Hebel drücken.

## 5.19 Wasser ausgeben

Halten Sie einen Behälter unter den Ausguss des Wasserspenders, während Sie den Hebel gedrückt halten. Zum Stoppen der Ausgabe lassen Sie den Hebel los.



Das erste Wasser, das aus dem Spender fließt, kann noch etwas warm sein. Dies ist normal.



Falls der Wasserspender längere Zeit nicht genutzt wurde, gießen Sie die ersten paar Gläser Wasser weg, bis frisches Wasser ausgegeben wird.

Nach dem ersten Einschalten müssen Sie etwa 24 Stunden abwarten, bis das Wasser abgekühlt ist. Ziehen Sie das Glas heraus, kurz nachdem Sie den Auslöser gezogen haben.

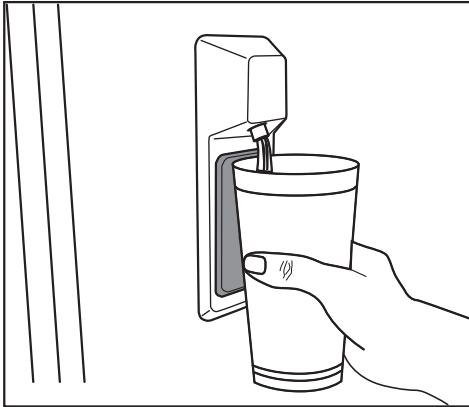

## 5.20 Wasserspender verwenden



Möglicherweise tropft vor der ersten Inbetriebnahme Ihres Kühlschranks und nach Auswechslung des Wasserfilters etwas Wasser aus dem Wasserspender. Damit kein Wasser aus dem Wasserspender tropft oder ausläuft, sollten Sie das System entlüften, indem Sie ca. 20 Liter Wasser über den Wasserspender ausgeben. Dadurch wird jegliche Luft aus dem System beseitigt und der Wasserspender läuft nicht aus. Prüfen Sie Anschlussposition und Geradheit des Wasser Schlauchs an der Rückseite des Gerätes, falls der Wasserfluss blockiert wird.



Es ist völlig normal, wenn der Wasserspender nach der Ausgabe von etwas Wasser leicht tropft.

## 5.21 Eiswürfelspender (bei bestimmten Modellen)

Um Eiswürfel herzustellen, füllen Sie den Wassertank im Kühlschrank bis zur Höchststandmarke mit Wasser.

Die Eiswürfel im Eiswürfelfach können durch Eindringen warmer feuchter Luft in den Kühlschrank mit der Zeit (etwa 15 Tage) miteinander verschmelzen und Klumpen bilden. Das ist normal. Falls Sie die Eiswürfel nicht mehr leicht trennen können, entleeren Sie besser den Eisbehälter und stellen frisches Eis her.



Sie sollten nicht verbrauchtes Wasser im Wassertank des Kühlschranks spätestens nach 2 bis 3 Wochen austauschen.



**Das Eiswürfelherstellungssystem des Kühlschranks kann alle 2 Stunden leichte Geräusche erzeugen. Das ist normal.**



Wenn Sie keine Eiswürfel herstellen wollen, betätigen Sie das Symbol „Kein Eis“. Damit sparen Sie Energie und verlängern die Lebensdauer Ihres Kühlschranks.



Es ist normal, dass nach der Entnahme von Wasser ein paar Tropfen aus dem Spender nachlaufen.

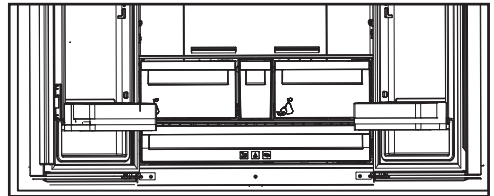

## 5.22 Eisbereiter und Eisbehälter (bei bestimmten Modellen)

Füllen Sie den Eisbereiter mit Wasser, setzen Sie ihn in seine Halterung. Ihr Eis ist nach etwa zwei Stunden fertig. Zum Entnehmen des Eises nehmen Sie den Eisbereiter nicht heraus.

Drehen Sie die Knöpfe daran um 90 ° im Uhrzeigersinn.

Die Eiswürfel fallen in den darunter liegenden Eiswürfelbehälter.

Sie können den Eisbehälter zum Servieren der Eiswürfel herausnehmen.

Wenn Sie möchten, können Sie das Eis auch im Eisbehälter aufbewahren.

### Eisbehälter

Der Eisbehälter dient ausschließlich zum Sammeln der Eiswürfel. Füllen Sie kein Wasser ein. Der Behälter wird sonst platzen.

## 6 Pflege und Reinigung

Eine regelmäßige Reinigung erhöht die Lebensdauer des Geräts.



**HINWEIS:** Trennen Sie Ihren Kühlschrank vor der Reinigung vom Netz.

- Verwenden Sie zur Reinigung auf keinen Fall scharfen oder spitzen Gegenstände, Seife, Hausreinigungsmittel, Reinigungsmittel, Gas, Benzin, Lack u. Ä.
- Bei nicht eisfreien Geräten bilden sich Wassertropfen an der Rückwand des Kühlfaches, die zu einer fingerdicken Eisschicht gefrieren können. Nicht beseitigen, nicht reinigen, niemals Öl oder andere Mittel auftragen.
- Reinigen Sie die Außenflächen des Gerätes nur mit einem leicht angefeuchteten Mikrofasertuch. Schwämme und andere Reinigungshilfen können die Oberfläche verkratzen.
- Schütten Sie ein Teelöffel Karbonat in einen halben Liter Wasser. Nehmen Sie ein Tuch, tauchen Sie es in diese Flüssigkeit und wringen Sie es gut kräftig. Wischen Sie mit diesem Tuch das Innere des Geräts und trocknen Sie es gründlich.
- Achten Sie darauf, dass das Gehäuse der Leuchte und sonstige elektrischen Teile nicht mit Wasser in Berührung kommen.
- Reinigen Sie die Tür mit einem feuchten Tuch. Entnehmen Sie den Inhalt vom Innenraum und den Türen. Entfernen Sie die Regale nach oben hebend. Nach der Reinigung und dem Trocknen legen Sie es wieder ein, indem Sie es nach unten schieben.

- Verwenden Sie auf keinen Fall bei der Reinigung der Außenfläche des Geräts und den verchromten Teilen chlorhaltigem Wasser oder Reinigungsmittel. Chlor führt bei dieser Art von Oberflächen zur Verrostungen.
- Verwenden Sie keine spitzen oder scheuernde Gegenstände, Seifen, Reinigungsmittel bzw. Chemikalien, sowie auch kein Benzin, keine Benzole bzw. Wachse usw. Andernfalls werden die Einprägungen auf den Plasteteilen möglicherweise beschädigt oder deformiert. Verwenden Sie warmes Wasser und einen weichen Lappen zum anschließenden Trockenreiben.

### 6.1. Vermeidung von schlechtem Geruch

Bei der Herstellung Ihres Geräts wurden keinerlei Materialien verwendet, die Geruch verursachen könnten. Jedoch können aufgrund von ungeeigneter Lagerung von Lebensmitteln und unsachgemäßer Reinigung der Innenseite Gerüche entstehen.

Zur Vermeidung dieses Problems reinigen Sie es regelmäßig alle 15 Tage.

- Bewahren Sie die Speisen in geschlossenen Behältern auf. Lebensmittel, die in offenen Behältern aufbewahrt werden, können durch die Verbreitung von Mikroorganismen Gerüche verursachen.
- Keine Lebensmittel deren Aufbewahrungsdauer abgelaufen ist im Kühlschrank aufbewahren.

### 6.2. Schutz von Kunststoffoberflächen

Das Ausschütten von Öl kann den Kunststoffoberflächen Schaden zufügen, daher sollte hier mit lauwarmem Wasser gereinigt werden.

## 7. Problemlösung

Bitte schauen Sie sich zunächst diese Liste an, bevor Sie sich an den Kundendienst wenden. Das kann Ihnen Zeit und Geld sparen. In der Liste finden Sie Lösungsvorschläge für allgemeine Probleme, die nicht durch Material- oder Herstellungsfehler verursacht werden. Bestimmte hierin erwähnte Funktionen und Merkmale treffen möglicherweise nicht auf Ihr Produkt zu.

### **Der Kühlschrank schaltet sich nicht ein.**

- Der Netzstecker ist nicht vollständig eingesteckt. >>> Stecker vollständig in die Steckdose einstecken.
- Die mit der Steckdose, die das Produkt mit Strom versorgt, verbundene Sicherung oder die Hauptsicherung ist durchgebrannt. >>> Sicherungen prüfen.

### **Kondensation an den Seitenwänden des Kühlbereiches (Multizone, Kühlkontrolle und FlexiZone).**

- Die Tür wird zu häufig geöffnet. >>> Darauf achten, die Gerätetür nicht zu häufig zu öffnen.
- Die Umgebungsfeuchtigkeit ist zu hoch. >>> Produkt nicht in Umgebungen mit hoher Luftfeuchtigkeit aufstellen.
- Lebensmittel mit hohem Flüssigkeitsgehalt werden in nicht abgedichteten Behältern aufbewahrt. >>> Lebensmittel mit hohem Flüssigkeitsgehalt in abgedichteten Behältern aufbewahren.
- Die Gerätetür wurde offen gelassen. >>> Gerätetür nicht längere Zeit offen lassen.
- Das Thermostat ist auf eine zu geringe Temperatur eingestellt. >>> Thermostat auf eine geeignete Temperatur einstellen.

### **Der Kompressor läuft nicht.**

- Wenn ein Stromausfall auftritt oder der Netzstecker gezogen und wieder angeschlossen wird, ist der Gasdruck im Kühlsystem des Gerätes nicht ausgeglichen, was den Temperaturschutz des Kompressors auslöst. Das Produkt startet nach etwa 6 Minuten neu. Falls das Produkt nach diesem Zeitraum nicht neu startet, wenden Sie sich an den Kundendienst.
- Die Abtaufunktion ist aktiv. >>> Dies ist bei einem vollautomatisch abtauenden Produkt normal. Das Abtauen wird regelmäßig durchgeführt.
- Das Gerät ist nicht an die Stromversorgung angeschlossen. >>> Prüfen, ob das Netzkabel angeschlossen ist.
- Die Temperatur ist nicht richtig eingestellt. >>> Die geeignete Temperatureinstellung wählen.
- Der Strom ist ausgefallen. >>> Sobald die Stromversorgung wiederhergestellt ist, setzt das Gerät den Betrieb fort.

### **Während der Benutzung nehmen die Betriebsgeräusche des Kühlschranks zu.**

- Die Betriebsleistung des Gerätes kann je nach Umgebungstemperatur variieren. Dies ist völlig normal und keine Fehlfunktion.

### **Der Kühlschrank arbeitet zu oft oder zu lange.**

- Ihr neues Gerät ist vielleicht etwas größer als sein Vorgänger. Größere Produkte arbeiten länger.
- Die Umgebungstemperatur ist sehr hoch. >>> Das Gerät arbeitet bei höheren Umgebungstemperaturen normalerweise länger.
- Das Gerät wurde erst vor Kurzem angeschlossen oder mit neuen Lebensmitteln beladen. >>> Das Gerät benötigt mehr Zeit zum Erreichen der eingestellten Temperatur, wenn es gerade erst angeschlossen oder mit neuen Lebensmitteln befüllt wurde. Dies ist völlig normal.
- Es wurden erst vor Kurzem große Mengen warmer oder gar heißer Lebensmittel in das Gerät gegeben. >>> Keine warmen oder gar heißen Lebensmittel in das Gerät geben.
- Die Türen wurden häufig geöffnet oder längere Zeit offen gelassen. >>> Da warme Luft in das Innere strömt, muss das Gerät länger arbeiten. Türen nicht zu häufig öffnen.
- Die Tür des Tiefkühl- oder Kühlbereichs steht halb offen. >>> Prüfen, ob Türen vollständig geschlossen sind.
- Das Gerät wurde auf eine zu geringe Temperatur eingestellt. >>> Höhere Temperatur einstellen und warten, bis das Gerät die eingestellte Temperatur erreicht hat.
- Die Türdichtungen von Kühl- oder Gefrierbereich sind verschmutzt, verschlissen, beschädigt oder sitzen nicht richtig. >>> Dichtung reinigen oder ersetzen. Beschädigte/ verschlissene Dichtungen sorgen dafür, dass das Produkt zum Halten der aktuellen Temperatur länger arbeiten muss.

### **Die Temperatur im Tiefkühlbereich ist sehr niedrig, während die Temperatur im Kühlbereich angemessen ist.**

- Die Tiefkühlbereichtemperatur ist sehr niedrig eingestellt. >>> Tiefkühlbereichtemperatur höher einstellen, Temperatur nach einer Weile prüfen.

### **Die Temperatur im Tiefkühlbereich ist sehr niedrig, während die Temperatur im Kühlbereich angemessen ist.**

- Die Kühlbereichtemperatur ist sehr niedrig eingestellt. >>> Tiefkühlbereichtemperatur höher einstellen, Temperatur nach einer Weile prüfen.

### **Im Kühlbereich gelagerte Lebensmittel frieren ein.**

- Die Kühlbereichtemperatur ist sehr niedrig eingestellt. >>> Tiefkühlbereichtemperatur höher einstellen, Temperatur nach einer Weile prüfen.

### **Die Temperatur im Kühl- oder Tiefkühlbereich ist zu hoch.**

- Die Kühlbereichtemperatur ist sehr hoch eingestellt. >>> Die Kühlbereichtemperatur beeinflusst die Tiefkühlbereichtemperatur. Warten Sie, bis die entsprechenden Teile die erforderliche Temperatur erreicht haben, indem Sie die Temperatur des Kühl- oder Tiefkühlbereichs ändern.
- Die Türen wurden häufig geöffnet oder längere Zeit offen gelassen. >>> Türen nicht zu häufig öffnen.
- Die Tür steht halb offen. >>> Tür vollständig schließen.
- Das Gerät wurde erst kurz zuvor angeschlossen oder es wurden neue Lebensmittel hineingegeben. >>> Dies ist völlig normal. Das Gerät benötigt mehr Zeit zum Erreichen der eingestellten Temperatur, wenn es gerade erst angeschlossen oder mit neuen Lebensmitteln befüllt wurde.
- Es wurden erst vor Kurzem große Mengen warmer oder gar heißer Lebensmittel in das Gerät gegeben. >>> Keine warmen oder gar heißen Lebensmittel in das Gerät geben.

### **Vibrationen oder Betriebsgeräusche.**

## Fehlerbehebung

- Der Boden ist nicht eben oder stabil. >>> Falls das Produkt bei langsamem Bewegen wackelt, müssen die Füße zum Ausgleichen des Gerätes angepasst werden. Außerdem darauf achten, dass der Untergrund ausreichend stabil ist, das Gerät zu tragen.
- Jegliche auf dem Gerät abgelegten Dinge können Geräusche verursachen. >>> Jegliche auf dem Gerät abgelegten Dinge entfernen.

### Das Produkt macht Sprüh- oder Fließgeräusche etc.

- Die Arbeitsweise des Gerätes beinhaltet Flüssigkeits- und Gasströme. >>> Dies ist völlig normal und keine Fehlfunktion.

### Das Gerät macht windartige Geräusche.

- Das Produkt nutzt einen Lüfter zur Kühlung. Dies ist völlig normal und keine Fehlfunktion.

### Es befindet sich Kondenswasser an den Innenwänden des Produktes.

- Bei heißen oder feuchten Wetterlagen treten verstärkt Eisbildung und Kondensation auf. Dies ist völlig normal und keine Fehlfunktion.
- Die Tür wurde häufig geöffnet oder längere Zeit offen gelassen. >>> Tür nicht zu häufig öffnen; Tür nicht offen stehen lassen.
- Die Tür steht halb offen. >>> Tür vollständig schließen.

### Es befindet sich Kondenswasser an der Außenseite des Produktes oder zwischen den Türen.

- Eventuell herrscht hohe Luftfeuchtigkeit; dies ist je nach Wetterlage völlig normal. >>> Das Kondenswasser verdunstet, wenn sich die Luftfeuchtigkeit verringert.

### Der Innenraum riecht unangenehm.

- Das Produkt wurde nicht regelmäßig gereinigt. >>> Innenraum regelmäßig mit einem Schwamm und warmem Wasser und etwas in Wasser aufgelöstem Natron reinigen.
- Bestimmte Verpackungsmaterialien können Geräusche verursachen. >>> Geruchsneutrale Halterungen und Verpackungen verwenden.
- Lebensmittel wurde in offenen Behältern in den Kühlschrank gestellt. >>> Lebensmittel in sicher abgedichteten Behältern aufbewahren. Andernfalls können sich Mikroorganismen ausbreiten und unangenehme Gerüche verursachen. Jegliche abgelaufenen oder verdorbenen Lebensmittel aus dem Gerät entfernen.

### Die Tür lässt sich nicht schließen.

- Lebensmittelverpackungen blockieren die Tür. >>> Inhalt so platzieren, dass die Tür nicht blockiert wird.
- Das Gerät steht nicht vollständig aufrecht auf dem Boden. >>> Füße zum Ausgleichen des Gerätes anpassen.
- Der Boden ist nicht eben oder stabil. >>> Darauf achten, dass der Untergrund eben und ausreichend stabil ist, das Gerät zu tragen.

### Das Gemüsfach klemmt.

- Die Lebensmittel berühren den oberen Bereich der Schublade. >>> Lebensmittel in der Schublade neu anordnen.

### Wenn Die Produktoberfläche Heiss Ist.

- Die Bereiche zwischen den beiden Türen, an den Seitenflächen und hinten am Grill können im Betrieb sehr heiß werden. Dies ist völlig normal und weist nicht auf eine Fehlfunktion hin. Seien Sie sehr vorsichtig, wenn Sie diese Bereiche berühren.



**WARNUNG:** Falls sich das Problem nicht durch Befolgen der Anweisungen in diesem Abschnitt beheben lässt, wenden Sie sich an Ihren Händler oder ein autorisiertes Kundencenter. Versuchen Sie nicht, das Produkt zu reparieren.

# Frigorifero

# Manuale utente

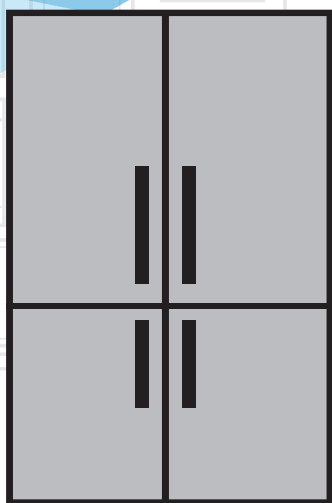

it |

**beko**

Gentile cliente,

ci piacerebbe che lei potesse raggiungere un livello di efficacia ottimale dal nostro prodotto, che è stato realizzato in una struttura moderna, adottando controlli meticolosi a livello qualitativo.

A tal fine la invitiamo a leggere con attenzione il manuale dell'utente prima di iniziare a servirsi del dispositivo. La invitiamo altresì a conservare il presente manuale per poterlo consultare in futuro. Qualora dovesse cedere il prodotto a terzi, consigliamo di accludere il presente manuale.

### **Il manuale dell'utente garantisce un utilizzo veloce e sicuro dell'apparecchiatura.**

- Consigliamo di leggere il manuale dell'utente prima di installare e mettere in funzione l'apparecchiatura.
- Rispettare sempre le istruzioni di sicurezza applicabili.
- Consigliamo di tenere la guida dell'utente a portata di mano per poterla consultare in futuro.
- La invitiamo a leggere gli altri eventuali documenti forniti con l'apparecchiatura.

Ricordi che questo manuale può riferirsi a diversi modelli. Il manuale indica chiaramente le eventuali variazioni da un modello all'altro.

### **Simboli e note**

#### **Nel manuale sono utilizzati i seguenti simboli:**

	Informazioni importanti e consigli utili.
	Rischio di vita e proprietà.
	Rischio di scosse elettriche.
	L'imballaggio del prodotto è fatto di materiali riciclabili, in conformità con la Normativa Ambientale Nazionale.

<b>1. Istruzioni relativamente a sicurezza e ambiente</b>	<b>2</b>	<b>5 Funzionamento del prodotto</b>	<b>12</b>
<b>2 Il vostro frigorifero</b>	<b>5</b>	5.1 Pannello indicatore . . . . .	12
<b>2 Il vostro frigorifero</b>	<b>6</b>	5.2 Pannello indicatore . . . . .	17
<b>3 Installazione</b>	<b>7</b>	5.3 Congelamento di alimenti freschi . . . . .	19
3.1 Posizione adeguata per l'installazione. . . . .	7	5.4 Consigli per il consolidamento di alimenti congelati . . . . .	19
3.2 Installazione dei cunei in plastica . . . . .	7	5.5 Informazioni Deep-freeze. . . . .	19
3.3* Regolazione dei piedini . . . . .	7	5.6 Posizionamento degli alimenti . . . . .	20
3.4 Collegamento elettrico. . . . .	9	5.7 Avvertenza apertura porta . . . . .	20
<b>4 Preparazione</b>	<b>10</b>	5.8 Scomparto del congelatore . . . . .	20
4.1 Suggerimenti per risparmiare energia . . . . .	10	5.9 Scomparto verdura . . . . .	20
4.2 Consigli sullo scomparto alimenti freschi . . . . .	10	5.10 Scomparto verdura, con umidità controllata (Ripiani alimenti freschi) . . . . .	20
4.3 Uso iniziale. . . . .	11	5.11 Vassoio portauova . . . . .	21
		5.12 Sezione centrale mobile . . . . .	21
		5.13 Scomparto di conservazione con controllo del freddo . . . . .	21
		5.14 Luce blu . . . . .	22
		5.15 Filtro odori . . . . .	22
		5.16 Vano cantina. . . . .	22
		5.17 Uso del distributore d'acqua interno. . . . .	24
		5.18 Erogazione di acqua . . . . .	24
		5.19 Per usare il distributore dell'acqua. . . . .	24
		5.20 Icematic e contenitore per conservare il ghiaccio . . . . .	25
		5.21 Icematic . . . . .	25
		<b>6. Pulizia e manutenzione</b>	<b>26</b>
		<b>7. Risoluzione dei problemi</b>	<b>27</b>

# 1. Istruzioni relativamente a sicurezza e ambiente

Questa sezione fornisce le istruzioni di sicurezza necessarie per evitare il rischio di lesioni e danni materiali. Il mancato rispetto di queste istruzioni in valdare a tutti i tipi di garanzia esistenti sul prodotto.

## Uso previsto



### **AVVERTENZA:**

Assicurarsi che i fori di ventilazione non sono chiusi quando il dispositivo è nella sua custodia o quando lo si inserisce nel suo alloggiamento.

### **AVVERTENZA:**

Non utilizzare alcun dispositivo meccanico o altri dispositivi per accelerare il processo di sbrinamento e seguire solo i consigli del fabbricante.

### **AVVERTENZA:**

Non danneggiare il circuito del liquido refrigerante.

**AVVERTENZA:** Non utilizzare apparecchi elettrici non consigliati dal fabbricante all'interno dei vani per la conservazione degli alimenti.

**AVVERTENZA:** Non conservare sostanze esplosive come aerosol con gas propellenti infiammabili nell'apparecchio.

Questo apparecchio è stato progettato per applicazioni domestiche e per la seguenti applicazioni similari:

- Per essere utilizzato nelle cucine del personale di negozi, uffici e altri luoghi di lavoro;
- Per essere utilizzato dai clienti negli alberghi e nelle case di campagna, motel e altri luoghi di alloggio.
- in ambienti tipo pensioni
- in luoghi simili che non offrano servizi di ristorazione e non siano di vendita al dettaglio.

## 1.1 Norme di sicurezza generali

- Questo prodotto non dovrebbe essere usato da persone con disabilità a livello fisico, sensoriale e mentale, da persone senza un quantitativo sufficiente di conoscenze ed esperienza o ancora da bambini. Questa persone potranno usare il dispositivo unicamente sotto alla supervisione e alle istruzioni di una persona responsabile della loro sicurezza. Ai bambini non dovrebbe essere consentito di giocare con questo dispositivo.
- In caso di malfunzionamento, scollegare il dispositivo.
- Dopo aver scollegato il dispositivo, attendere almeno cinque minuti prima di collegarlo nuovamente. Scollegare il prodotto se non viene usato. Non toccare la presa con le mani umide! Non tirare il cavo per eseguire lo scollegamento, prenderlo sempre per la spina.
- Non collegare il frigorifero se la presa sembra essere allentata.
- Scollegare il prodotto in fase di installazione, manutenzione, pulizia e riparazione.
- Qualora si preveda di non utilizzare il prodotto per un po' di tempo, scollegarlo ed estrarre gli eventuali elementi contenuti al suo interno.
- Non usare vapore o materiali detergenti a base di vapore per la pulizia del frigorifero e per lo scioglimento del ghiaccio al suo interno. Il vapore potrebbe entrare in contatto con le aree sotto tensione elettrica e causare cortocircuiti o scosse elettriche!
- Non lavare il prodotto spruzzando o versando acqua sullo stesso! Pericolo di scossa elettrica!
- Non usare mai il prodotto se la sezione che si trova sulla parte superiore o posteriore del prodotto, con le schede dei circuiti elettronici stampati all'interno, è aperta (copri schede dei circuiti elettronici stampati) (1).

## Istruzioni importanti relativamente alla sicurezza e all'ambiente

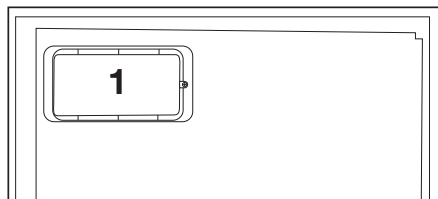
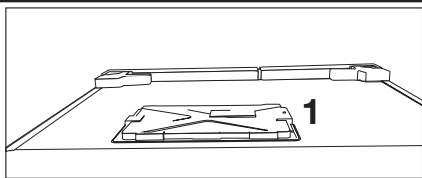

- In caso di malfunzionamento, non usare il prodotto, dato che potrebbe emettere scosse elettriche. Contattare il servizio autorizzato prima di intervenire.
- Collegare il prodotto ha una presa che disponga di messa a terra. L'operazione di messa a terra deve essere eseguita da un elettricista qualificato.
- Qualora il prodotto disponga di un'illuminazione a LED, contattare l'assistenza autorizzata per la sostituzione oppure in caso di problemi.
- Non toccare alimenti congelati con le mani bagnate! Gli alimenti si potrebbero attaccare alle mani!
- Non posizionare liquidi in bottiglie o lattine all'interno dello scomparto congelatore. Potrebbero esplodere!
- Collocare i liquidi in posizione verticale dopo aver saldamente chiuso il tappo.
- Non spruzzare sostanze infiammabili vicino al prodotto, che potrebbe bruciare o esplodere.
- Non conservare materiali e prodotti infiammabili, con gas infiammabile, come ad esempio spray all'interno del frigorifero.
- Non collocare contenitori di liquidi sopra al prodotto. Gli spruzzi su parti sotto tensione potrebbero provocare scosse elettriche e rischio di incendio.
- L'esposizione del prodotto a pioggia, neve, sole e vento potrebbe causare pericoli a livello elettrico. Qualora sia necessario spostare il prodotto, non tirarlo per la maniglia della porta.

La maniglia si potrebbe staccare.

- Evitare che parti delle mani o del corpo restino impigliate nei meccanismi mobili all'interno del prodotto.
- Non inclinare o piegare la porta, i cassetti e altre componenti del frigorifero. Così facendo il prodotto cadrà e si potrebbero danneggiare le componenti.
- Fare attenzione a non bloccare il cavo di alimentazione.

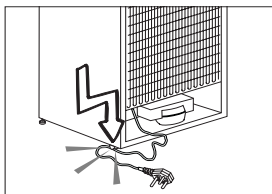

### 1.1.1 Avvertenza HC

Qualora il prodotto sia dotato di sistema di raffreddamento che utilizza il gas R600a, fare attenzione a evitare di danneggiare il sistema di raffreddamento e il relativo tubo in fase di utilizzo e spostamento del prodotto. Questo gas è infiammabile. Se viene danneggiato il sistema di raffreddamento, tenere il prodotto lontano da fonti di fuoco e provvedere immediatamente ad arieggiare la stanza.



sul lato sinistro interno indica il tipo di gas usato nel prodotto.

### 1.1.2 Per i modelli con la fontana d'acqua

- La pressione per l'ingresso dell'acqua fredda dovrebbe essere al massimo 90 psi (6.2 bar). Qualora la pressione dell'acqua superi il valore 80 psi (5.5 bar), usare una valvola di limitazione della pressione nel sistema principale. Qualora non si sappia come verificare la pressione dell'acqua, chiedere aiuto a un idraulico professionista.
- In caso di rischio dell'effetto colpo d'ariete nel proprio impianto, usare sempre una strumentazione per evitare l'effetto colpo d'ariete nel proprio impianto. Rivolgersi a

## Istruzioni importanti relativamente alla sicurezza e all'ambiente

idraulici professionisti in caso di dubbio relativamente alla presenza o meno dell'effetto colpo d'ariete nel proprio impianto.

- Non installare l'ingresso dell'acqua calda. Prendere precauzioni contro il rischio di congelamento dei tubi. La gamma di funzionamento della temperatura dell'acqua dovrebbe essere 33°F (0,6°C) come minimo e 100°F (38°C) al massimo.
- Utilizzare solo acqua potabile.

### 1.2 Impiego conforme allo scopo previsto

- Questo prodotto è stato pensato per essere utilizzato in ambito domestico. Non è stato pensato per un uso di tipo commerciale.
- Il prodotto dovrebbe essere usato unicamente per la conservazione di alimenti e bevande.
- Non tenere prodotti dedicati, che richiedano temperature controllate, quali ad esempio vaccini, farmaci sensibili al calore, all'interno del frigorifero.
- Il produttore non si assume nessuna responsabilità per gli eventuali danni causati da un cattivo uso o da un uso scorretto.
- I pezzi di ricambio originali verranno forniti per 10 anni, successivamente alla data di acquisto del prodotto.

### 1.3 Sicurezza bambini

- Tenere gli imballaggi fuori dalla portata dei bambini.
- Non permettere ai bambini di giocare con il prodotto.
- Qualora la porta del prodotto comprenda un lucchetto, tenere la chiave fuori dalla portata dei bambini.

### 1.4 Conformità con la Direttiva WEEE e smaltimento dei prodotti di scarico

Questo prodotto è conforme alla direttiva WEEE dell'UE (2012/19/EU). Questo prodotto è dotato di un simbolo di classificazione per i prodotti elettrici ed elettronici di scarto (WEEE).



Il prodotto è stato realizzato con componenti e materiali di alta qualità che possono essere riutilizzati oltre che riciclati. Non smaltire il prodotto con i normali rifiuti domestici e altri rifiuti al termine del suo ciclo di vita utile. Portare il prodotto ha un centro di raccolta per il riciclaggio della strumentazione elettrica ed elettronica. Consigliamo di rivolgersi alle autorità locali per ulteriori informazioni su questi centri di raccolta.

### 1.5 Conformità con la direttiva RoHS

- Questo prodotto è conforme alla direttiva WEEE dell'UE (2011/65/EU). Non contiene materiali dannosi e proibiti e indicati nella Direttiva.

### 1.6 Informazioni sull'imballaggio

- I materiali che compongono l'imballaggio del prodotto sono realizzati a partire da materiali riciclabili in conformità con le nostre Normative Ambientali Nazionali. Non smaltire i materiali dell'imballaggio congiuntamente ai rifiuti domestici o ad altri rifiuti. Portarli presso i punti di raccolta imballaggi indicati dalle autorità locali.

## 2 Il vostro frigorifero

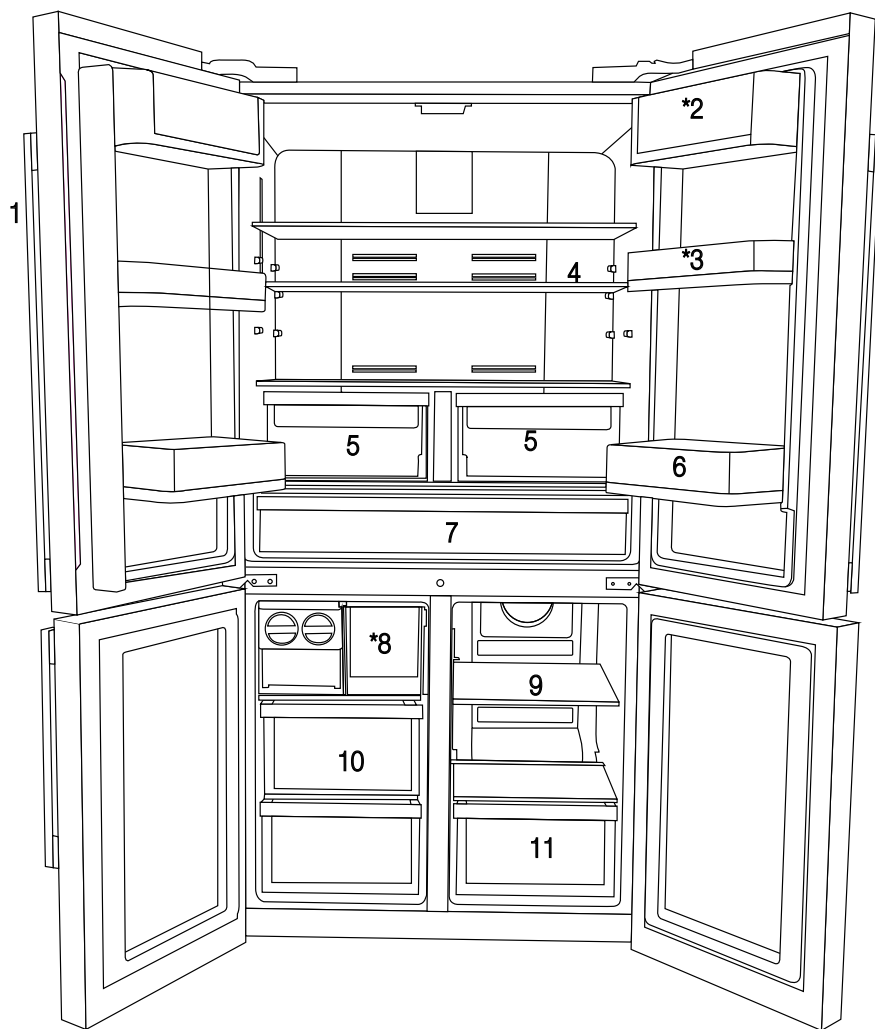

- 1- Pannello di controllo e indicatori
- 2- Sezione burro e formaggio
- 3- Ripiano porta mobile, 70 mm
- 4- Ripiano in vetro, scomparto del frigorifero
- 5- Scomparto verdura, scomparto del frigorifero
- 6- Ripiano della porta, gallone

- 7- Scomparto di raffreddamento
- 8- Cassetto del congelatore
- 9- Ripiano in vetro dello scomparto multizona/raffreddatore
- 10- Cassetti dello scomparto congelatore
- 11- Cassetto dello scomparto multi-zona

\* OPZIONALE



I dati contenuti nel presente manuale dell'utente sono schematici, che potrebbero non corrispondere alla perfezione al prodotto. Qualora le parti indicate non siano incluse nel prodotto da lei acquistato, significa che sono valide per altri modelli.

## 2 Il vostro frigorifero

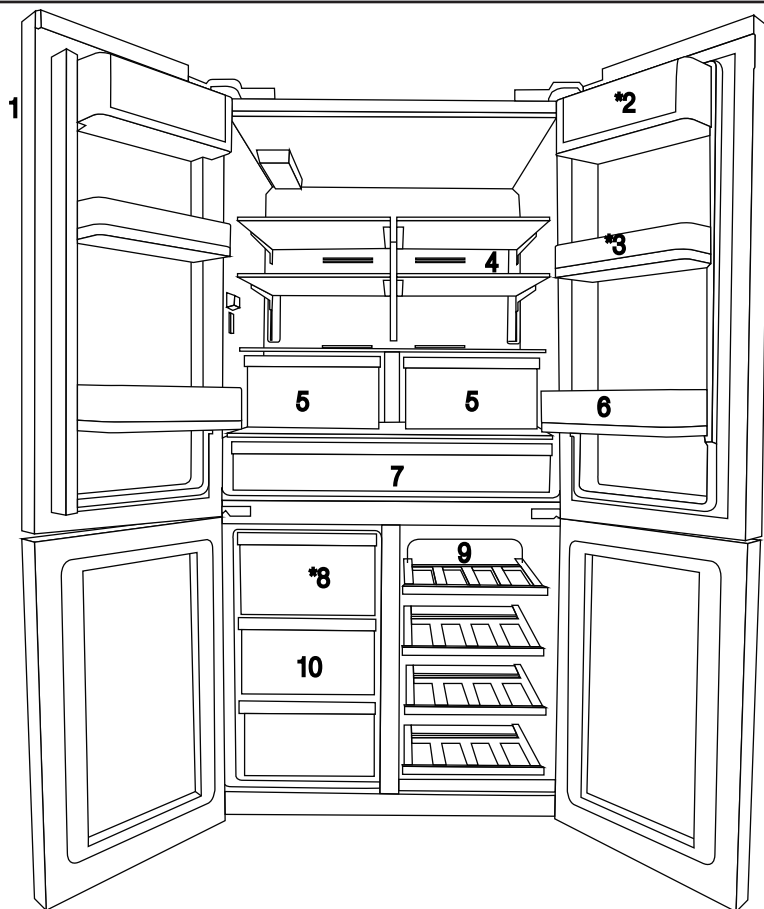

- |   |   |
|---|---|
| 1- Pannello di controllo e indicatori           | 7- Scomparto di raffreddamento                                  |
| 2- Sezione burro e formaggio                    | 8- Cassetto del congelatore                                     |
| 3- Ripiano porta mobile, 70 mm                  | 9- Ripiano in vetro dello scomparto multizona/<br>raffreddatore |
| 4- Ripiano in vetro, scomparto del frigorifero  | 10- Cassetti dello scomparto congelatore                        |
| 5- Scomparto verdura, scomparto del frigorifero | * OPZIONALE   |
| 6- Ripiano della porta, gallone                 |   |



I dati contenuti nel presente manuale dell'utente sono schematici, che potrebbero non corrispondere alla perfezione al prodotto. Qualora le parti indicate non siano incluse nel prodotto da lei acquistato, significa che sono valide per altri modelli.

## 3 Installazione

### 3.1 Posizione adeguata per l'installazione

Contattare l'Assistenza autorizzata per procedere all'installazione del prodotto. Per preparare il prodotto per l'uso rimandiamo alle informazioni nel manuale dell'utente; inoltre, verificare che tutti gli impianti, elettrici e idrici, siano adeguati. In caso contrario, consigliamo di rivolgersi a un elettricista e a un tecnico qualificati per l'esecuzione degli eventuali interventi necessari.



**AVVERTENZA:** Il produttore non verrà ritenuto responsabile degli eventuali danni che potrebbero derivare da procedure eseguite da persone non autorizzate.



**AVVERTENZA:** Il prodotto non deve essere collegato alla presa di corrente in fase di installazione. In caso contrario, si potrebbe correre il rischio di morte o grave lesione!



**AVVERTENZA:** : Qualora lo spazio di apertura della porta della stanza in cui verrà installato il prodotto sia tanto stretto da impedire il passaggio dell'elettrodomestico, togliere la porta della stanza e far passare il prodotto girandolo di lato; qualora questa opzione non sia percorribile, contattare il servizio autorizzato.

- Collocare il prodotto su una superficie in piano per evitare scosse.
- Lasciare una distanza di almeno 30 cm da fonti di calore come piani cottura, forni, radiatori e fornelli e una distanza di almeno 5 cm da forni elettrici.
- Il prodotto non deve essere esposto direttamente alla luce solare o conservato in luoghi umidi.
- Garantire una ventilazione adeguata nelle immediate vicinanze del prodotto al fine di garantirne il corretto funzionamento. Qualora il prodotto debba essere posizionato in un incasso nella parete, si prega di lasciare almeno 5 cm di distanza dal soffitto e dalle pareti laterali.
- Non installare il prodotto in cui la temperatura scende al di sotto dei  $-5^{\circ}\text{C}$ .

### 3.2 Installazione dei cunei in plastica

I cunei in plastica forniti in dotazione col prodotto vengono usati per creare la distanza che consenta la circolazione dell'aria fra il prodotto e la parete posteriore.

1. Per fissare i cunei, togliere le viti sul prodotto e usare le viti fornite in dotazione con i cunei.

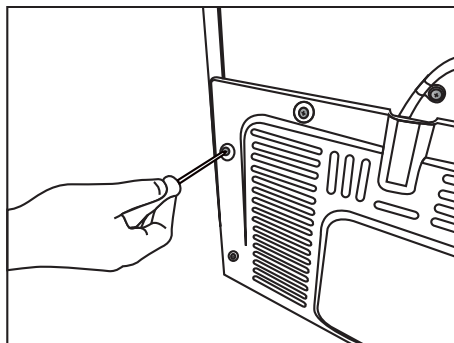

2. Inserire i due cunei in plastica sulla copertura di ventilazione posteriore, come indicato nell'immagine.

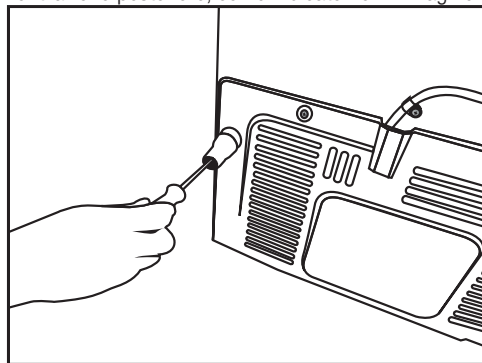

### 3.3\* Regolazione dei piedini

Se il prodotto non è in equilibrio successivamente all'installazione, regolare i piedini sulla parte anteriore ruotandoli verso destra o verso sinistra.

\* Se il prodotto non ha uno scomparto per il vino o non ha uno sportello di vetro, esso non ha i supporti regolabili ma fissi.

## Installazione

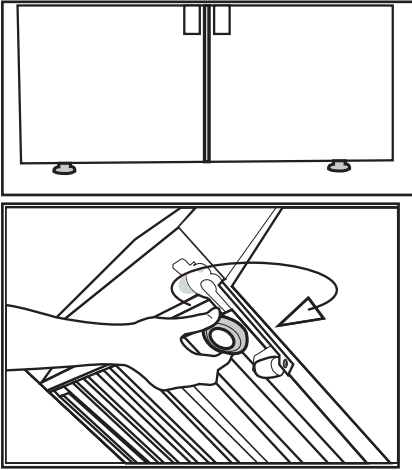

Per regolare le porte in verticale,

Allentare il dado di fissaggio che si trova sulla parte inferiore.

Ruotare il dado di regolazione conformemente alla posizione della porta (in senso orario/anti-orario).

Serrare il dado di fissaggio per regolare la posizione.

Per regolare le porte in orizzontale,

Allentare il dado di fissaggio che si trova sulla parte superiore.

Ruotare il dado di regolazione laterale a seconda della posizione della porta (senso orario/anti-orario).

Serrare il dado di fissaggio che si trova sulla parte superiore per fissare la posizione.

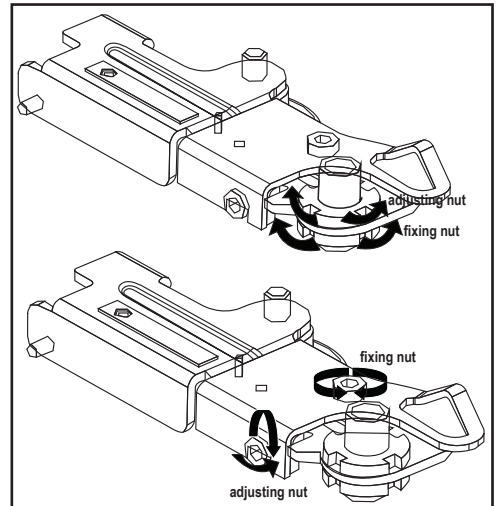

## Installazione

- Il gruppo cerniera superiore è fissato con 3 viti.
- Il copri-cerniera viene fissato dopo aver installato le prese.
- Quindi, il copri-cerniera viene fissato con due viti.

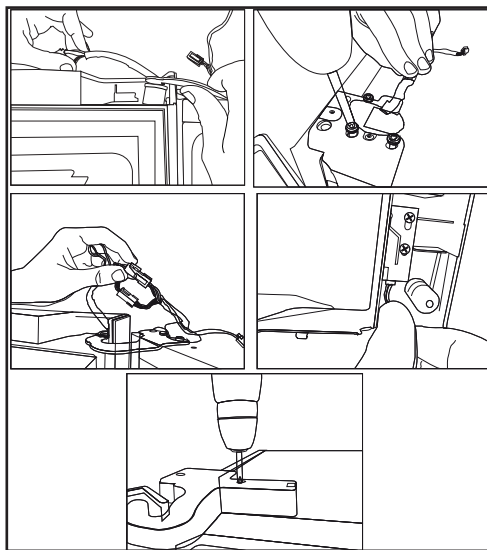

### 3.4 Collegamento elettrico



**AVVERTENZA:** Non eseguire collegamenti tramite prolunghe o multi-prese.



**AVVERTENZA:** I cavi di alimentazione danneggiati vanno sostituiti dagli Agenti di Servizio Autorizzati.



Qualora debbano essere installati due dispositivi di raffreddamento fianco a fianco, lasciare una distanza di almeno 4 cm fra di loro.

- La nostra azienda non sarà responsabile di eventuali danni che deriveranno dall'uso del prodotto senza messa a terra e collegamenti elettrici in conformità con le normative locali.
- Il cavo di corrente deve essere a portata dopo l'installazione.
- Collegare il frigorifero a una presa di terra, con valore di tensione nominale: 220-240V /50 Hz. Presa dovrà avere un fusibile da 10 a 16A.
- Non inserire altri elementi quali ad esempio prolunghe o ciabatte multi-presa fra il dispositivo e la presa di corrente a parete.

## 4 Preparazione

### 4.1 Suggerimenti per risparmiare energia



Collegare il proprio frigorifero a sistemi per il risparmio dell'energia è pericoloso, in quanto potrebbero danneggiare il prodotto.

- Non lasciare aperte le porte del frigorifero per periodi di tempo troppo lunghi.
- Non mettere alimenti o bevande calde all'interno del frigorifero.
- Non sovraccaricare il frigorifero. La capacità di raffreddamento diminuisce se viene ostacolato il ricircolo dell'aria all'interno del frigorifero.
- Non mettere il frigorifero in luoghi direttamente esposti alla luce solare. Lasciare una distanza di almeno 30 cm da fonti di calore come piani cottura, forni, radiatori e fornelli e una distanza di almeno 5 cm da forni elettrici.
- Prestare attenzione quando vengono conservati alimenti nel frigorifero all'interno di contenitori chiusi.
- Per ottimizzare lo spazio di conservazione di cibo nello scomparto del congelatore del frigorifero, è necessario rimuovere il cassetto superiore e collocarlo sul ripiano in vetro superiore. Il consumo di corrente indicato per il frigorifero è stato determinato dopo aver tolto la macchina del ghiaccio e i cassettei superiori per consentire un livello di caricamento massimo. Consigliamo caldamente di usare i cassettei inferiori del congelatore e lo scomparto multi-zona in fase di caricamento.
- Il flusso dell'aria non dovrebbe essere bloccato mettendo alimenti davanti al congelatore e davanti alle ventole dello scomparto multi-zona. Gli alimenti vanno caricati lasciando uno spazio minimo di 5 minuti davanti alla griglia della ventola di protezione.
- Lo scongelamento di alimenti congelati all'interno dello scomparto del frigorifero consente sia di risparmiare energia che di mantenere la qualità degli alimenti.



La temperatura della stanza in cui va installato il frigorifero dovrebbe essere indicativamente di 10°C /50°F. L'uso del frigorifero a temperature più basse non è consigliato al fine di evitare cali prestazionali.



L'interno del frigorifero va pulito completamente.



Qualora debbano essere installati due dispositivi di raffreddamento fianco a fianco, lasciare una distanza di almeno 4 cm fra di loro.

### 4.2 Consigli sullo scomparto alimenti freschi

- Verificare che gli alimenti non tocchino il sensore della temperatura nello scomparto alimenti freschi. Per fare in modo che lo scomparto alimenti freschi mantenga la temperatura di conservazione ideale, il sensore non deve essere ostacolato dalla presenza di cibi.
- Non mettere alimenti o bevande calde all'interno del prodotto.

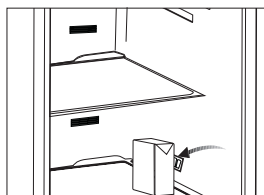
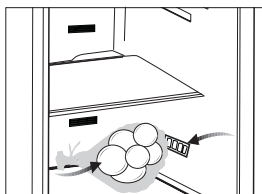

### 4.3 Uso iniziale

Prima di iniziare a usare il dispositivo, verificare che tutti i preparativi siano stati fatti in conformità con le istruzioni fornite nei capitoli "Istruzioni importanti relativamente alla sicurezza e all'ambiente" e "Installazione".

- Pulire l'interno del frigorifero conformemente a quanto consigliato nella sezione "Manutenzione e pulizia". Prima di accendere il frigorifero, verificare che l'interno sia asciutto.
- Collegare il frigorifero a una presa dotata di messa a terra. L'illuminazione interna si accende all'apertura della porta del frigorifero.
- Lasciare in funzione il frigorifero per 6 ore senza collocare alimenti al suo interno, e non aprire la porta a meno che ciò non sia strettamente necessario.



Si sentirà un rumore quando si avvia il compressore. I liquidi e i gas all'interno del sistema di refrigerazione potrebbero creare rumori, anche se il compressore non funziona; non si tratta di un'anomalia di funzionamento.



Le estremità anteriori del frigorifero potrebbero surriscaldarsi. Non si tratta di un'anomalia di funzionamento. Queste aree sono state progettate per essere calde ed evitare la condensa.

## 5 Funzionamento del prodotto

### 5.1 Pannello indicatore

Il pannello indicatore controllato da touch consente di impostare la temperatura oltre che di controllare le altre funzioni legate al frigorifero senza aprire la porta del prodotto. Sarà sufficiente premere i pulsanti giusti per le impostazioni della funzione.

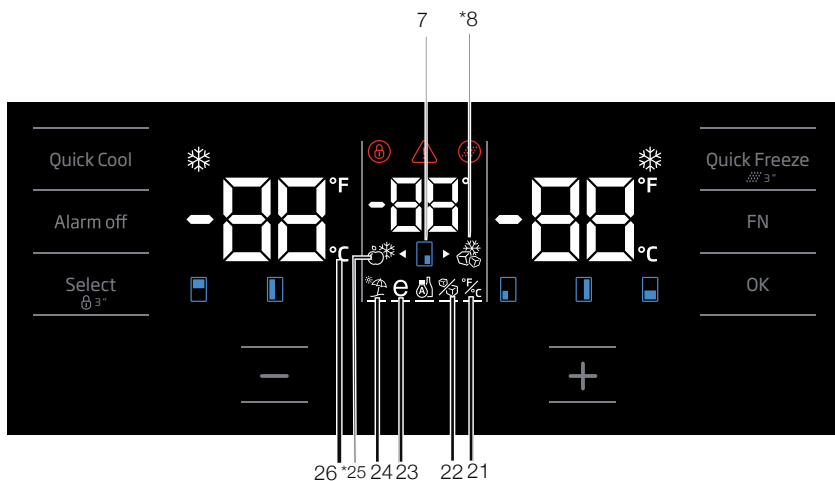
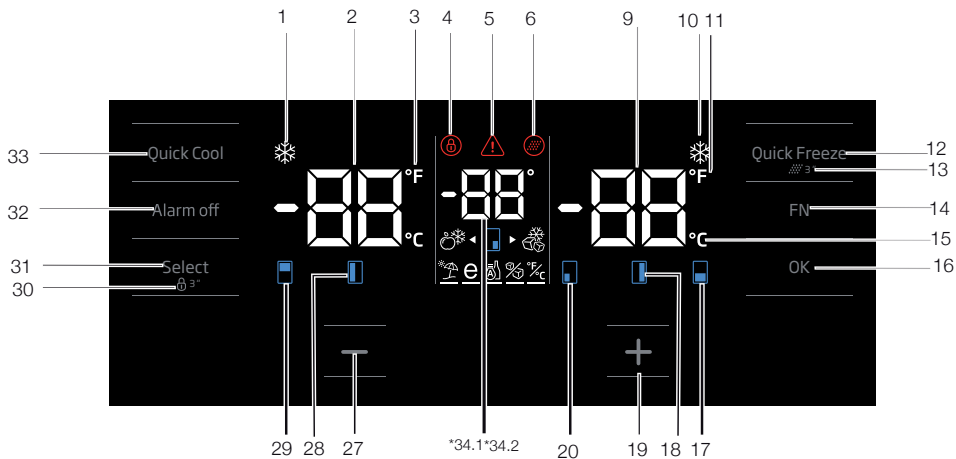

I dati contenuti nel presente manuale dell'utente sono schematici, che potrebbero non corrispondere alla perfezione al prodotto. Qualora le parti indicate non siano incluse nel prodotto da lei acquistato, significa che sono valide per altri modelli.

## Funzionamento del prodotto

### 1. Indicatore funzione raffreddamento rapido

Si attiva quando viene attivata la funzione di raffreddamento rapido.

### 2. Indicatore della temperatura dello scomparto frigorifero

Viene visualizzata la temperatura dello scomparto frigorifero; può essere impostata su 8,7,6,5,4,3,2,1.

### 3. Indicatore Fahrenheit

Si tratta di un indicatore Fahrenheit. Quando l'indicazione Fahrenheit viene attivata, i valori di temperatura impostati vengono visualizzati in Fahrenheit e l'icona pertinente si accende.

### 4. Blocco tasti

Premere contemporaneamente il blocco tasti per 3 secondi. Il simbolo blocco tasti

si accende e la modalità blocco tasti viene attivata. I pulsanti non funzionano se la modalità blocco tasti è attiva. Premere nuovamente, e contemporaneamente, il pulsante di blocco per 3 secondi. Il simbolo di blocco si disattiva e si esce dalla modalità blocco tasti.

Premere il pulsante di blocco tasti qualora si desideri impedire la variazione dell'impostazione di temperatura del frigorifero.

### 5. Guasto alimentazione / Temperatura elevata / Avvertenza errore

Questo indicatore si illumina durante il guasto di corrente, durante i guasti temperatura elevata e durante le avvertenze di errore. Durante i guasti di temperatura a lungo termine, il valore di temperatura più alto che lo scomparto congelatore raggiunge lampeggia sul display digitale. Dopo aver controllato gli alimenti nello scomparto congelatore, premere il pulsante allarme off per eliminare l'avvertenza.

Rimandiamo alla sezione "Soluzioni consigliate per la risoluzione dei problemi" del proprio manuale qualora si noti che questo indicatore è illuminato.

### 6. Icona di reset filtro

Questa icona si accende quando è necessario procedere al reset del filtro.

### 7. Icona cabina cambio temperatura

Indica la cabina la cui temperatura deve essere modificata. Quando l'icona cabina cambio temperatura inizia a lampeggiare, si capisce che è stata selezionata la cabina pertinente.

### 8. Icona congelatore Joker

Passare sull'icona congelatore Joker usando il pulsante FN; l'icona inizia a lampeggiare. Quando viene premuto il tasto OK, l'icona congelatore cabina joker si accende e il dispositivo funziona come congelatore.

### 9. Indicatore della temperatura dello scomparto congelatore

Viene visualizzata la temperatura dello scomparto del frigorifero; può essere impostata su -18, -19, -20, -21, -22, -23, -24.

### 10. Indicatore funzione congelamento rapido

Si attiva quando viene attivata la funzione di congelamento rapido.

### 11. Indicatore Fahrenheit

Si tratta di un indicatore Fahrenheit. Quando l'indicazione Fahrenheit viene attivata, i valori di temperatura impostati vengono visualizzati in Fahrenheit e l'icona pertinente si accende.

### 12. Pulsante funzione congelamento rapido

Premere questo pulsante per arrivare o disattivare la funzione di congelamento rapido. Quando viene attivata la funzione, lo scomparto congelatore viene raffreddato fino a una temperatura inferiore rispetto al valore impostato.



Usare la funzione di congelamento rapido quando si desidera congelare rapidamente gli alimenti collocati nello scomparto del congelatore. Se si desidera congelare grandi quantitativi di cibo fresco, attivare questa funzione prima di mettere gli alimenti all'interno del prodotto.



Qualora non venga annullata, la funzione di Congelamento rapido si annulla automaticamente dopo 4 ore al massimo o quando lo scomparto frigorifero raggiunge la temperatura richiesta.

## Funzionamento del prodotto



Questa funzione non viene richiamata quando la corrente viene ripristinata in seguito a un black-out.

### 13. Reset filtro

Il filtro viene resettato quando il pulsante di congelamento rapido viene premuto per 3 secondi. L'icona di reset filtro si spegne.

### 14. Pulsante FN

Usando questo tasto sarà possibile alternare fra le diverse funzioni che si desidera selezionare. Premendo questo tasto, l'icona, che richiede l'attivazione o la disattivazione della funzione, inizia a lampeggiare. Il pulsante FN si disattiva se non viene premuto per 20 secondi. Sarà necessario premere questo pulsante per modificare nuovamente le funzioni.

### 15. Indicatore Celsius

Si tratta di un indicatore Celsius. Quando l'indicazione Celsius viene attivata, i valori di temperatura impostati vengono visualizzati in Celsius Fahrenheit e l'icona pertinente si accende.

### 16. Pulsante OK

Dopo essersi spostati fra le funzioni usando il pulsante FN, quando la funzione viene annullata tramite il pulsante OK, l'icona pertinente e l'indicatore lampeggia. Quando la funzione viene attivata, rimane accesa. L'indicatore continua a lampeggiare per indicare che l'icona è attiva.

### 17. Icona cabina cambio temperatura

Indica la cabina la cui temperatura deve essere modificata. Quando l'icona cabina cambio temperatura inizia a lampeggiare, si capisce che è stata selezionata la cabina pertinente.

### 18. Icona cabina cambio temperatura

Indica la cabina la cui temperatura deve essere modificata. Quando l'icona cabina cambio temperatura inizia a lampeggiare, si capisce che è stata selezionata la cabina pertinente.

### 19. Pulsante di impostazione "aumento"

Selezionare la cabina pertinente col pulsante di selezione; l'icona della cabina che rappresenta la cabina pertinente inizia a lampeggiare. Premendo questo pulsante "aumento" durante il processo, il valore impostato aumenta. Se si continua a premere, il valore impostato torna al valore iniziale.

### 20. Icona cabina cambio temperatura

Indica la cabina la cui temperatura deve essere modificata. Quando l'icona cabina cambio temperatura inizia a lampeggiare, si capisce che è stata selezionata la cabina pertinente.

### 21. Impostazione dell'indicatore Celsius e Fahrenheit

Passare sopra a questo tasto col tasto FN e selezionare Fahrenheit e Celsius tramite il tasto OK. Quando viene selezionato il tipo di temperatura pertinente, l'indicatore Fahrenheit e Celsius si attiva.

### 22. Icona macchina del ghiaccio spenta

Premere il pulsante FN (fino a che non raggiunge l'icona e la riga inferiore) per spegnere la macchina del ghiaccio. L'icona della macchina del ghiaccio e l'indicatore funzione della macchina del ghiaccio inizia a lampeggiare quando ci si passa sopra; sarà quindi possibile capire se la macchina del ghiaccio è accesa o spenta. Quando viene premuto il tasto OK, l'icona della macchina del ghiaccio lampeggia in modalità continua a l'indicatore continua a lampeggiare durante questo processo. Se non viene premuto nessun pulsante per 20 secondi, l'icona e l'indicatore restano accesi. La macchina del ghiaccio viene quindi spenta. Per accendere nuovamente la macchina del ghiaccio, passare sull'icona e sull'indicatore; in questo modo sia l'icona macchina del ghiaccio spenta e l'indicatore iniziano a lampeggiare. Se non viene premuto nessun pulsante entro 20 secondi, l'icona e l'indicatore si spengono, e quindi la macchina del ghiaccio viene nuovamente accesa.



Indica se la macchina del ghiaccio è accesa o spenta.

## Funzionamento del prodotto



Il flusso dell'acqua dal serbatoio dell'acqua si interrompe quando viene selezionata questa funzione. Sarà tuttavia possibile estrarre il ghiaccio prodotto in precedenza dalla macchina del ghiaccio.

### 23. Icona funzione Eco fuzzy

Premere il tasto FN (fino a che non raggiunge l'icona della lettera E e la riga inferiore) per attivare la funzione eco fuzzy. Quando si passa sull'icona eco fuzzy e sull'indicatore funzione eco fuzzy, iniziano a lampeggiare. Sarà così possibile capire quando la funzione eco fuzzy è attivata o disattivata. Quando viene premuto il tasto OK, l'icona della funzione eco fuzzy lampeggia in modalità continua a l'indicatore continua a lampeggiare durante questo processo. Se non viene premuto nessun pulsante per 20 secondi, l'icona e l'indicatore restano accesi. La funzione eco fuzzy è quindi attivata. Per annullare la funzione eco fuzzy, passare nuovamente sull'icona e sull'indicatore e premere il tasto OK. Quindi, sia l'icona funzione eco fuzzy che l'indicatore iniziano a lampeggiare. Se non viene premuto nessun pulsante entro 20 secondi, l'icona e l'indicatore si spengono, e quindi la funzione eco fuzzy viene disattivata.

### 24. Icona funzione vacanza

Premere il tasto FN (fino a che non raggiunge l'icona dell'ombrello e la riga inferiore) per attivare la funzione vacanza. Quando si passa sull'icona funzione vacanza e sull'indicatore funzione vacanza, iniziano a lampeggiare. Sarà così possibile capire quando la funzione vacanza è attivata o disattivata. Quando viene premuto il tasto OK, le spie dell'icona funzione vacanza sono sempre accese, il che significa che la funzione vacanza è attivata. L'indicatore continua a lampeggiare durante questo processo. Premere il tasto OK per annullare la funzione vacanza. Quindi sia l'icona funzione vacanza e il relativo indicatore inizieranno a lampeggiare e la funzione vacanza verrà annullata.

### 25. Icona frigorifero Joker

Quando viene selezionata l'icona frigorifero Joker usando il pulsante FN e quando viene premuto il tasto OK, la cabina Joker si trasforma in una cabina frigorifero e funziona come un frigorifero.

### 26. Indicatore Celsius

Si tratta di un indicatore Celsius. Quando l'indicazione Celsius viene attivata, i valori di temperatura impostati vengono visualizzati in Celsius Fahrenheit e l'icona pertinente si accende.

### 27. Pulsante di impostazione "diminuzione"

Selezionare la cabina pertinente col pulsante di selezione; l'icona della cabina che rappresenta la cabina pertinente inizia a lampeggiare. Premendo questo pulsante "diminuzione" durante il processo, il valore impostato diminuisce. Se si continua a premerlo, il valore impostato torna al valore iniziale.

### 28. Icona cabina cambio temperatura

Indica la cabina la cui temperatura deve essere modificata. Quando l'icona cabina cambio temperatura inizia a lampeggiare, si capisce che è stata selezionata la cabina pertinente.

### 29. Icona cabina cambio temperatura

Indica la cabina la cui temperatura deve essere modificata. Quando l'icona cabina cambio temperatura inizia a lampeggiare, si capisce che è stata selezionata la cabina pertinente.

### 30. Blocco tasto

Premere contemporaneamente il blocco tasti per 3 secondi. Il simbolo blocco tasti si accende e la modalità blocco tasti viene attivata. I pulsanti non funzionano se la modalità blocco tasti è attiva. Premere nuovamente, e contemporaneamente, il pulsante di blocco per 3 secondi. Il simbolo di blocco si disattiva e si esce dalla modalità blocco tasti.

Premere il pulsante di **blocco tasti** qualora si desideri impedire la variazione dell'impostazione di temperatura del frigorifero.

## Funzionamento del prodotto

### 31. Pulsante di selezione

Usare questo pulsante per selezionare la cabina della quale si desidera modificare la temperatura. Spostarsi fra le varie cabine premendo questo pulsante. Sarà possibile identificare le cabine selezionate grazie alle relative icone (7,17,18,20,28,29). L'icona della cabina che lampeggia, della quale si vuole modificare il valore, viene selezionata. Sarà quindi possibile modificare il valore impostato premendo il pulsante di diminuzione valore impostato cabina (27) e il pulsante di aumento valore impostato cabina (19). Qualora non venga premuto il pulsante di selezione per 20 secondi, le icone della cabina si spengono. Sarà necessario premere questo tasto per selezionare nuovamente una cabina.

### 32. Avvertenza allarme spento

In caso di black-out / allarme temperatura elevata, dopo aver controllato gli alimenti nello scomparto congelatore, premere il pulsante allarme off per eliminare l'avvertenza.

### 33. Pulsante funzione raffreddamento rapido

Questo pulsante ha due funzioni: per attivare o disattivare la funzione di raffreddamento rapido, premerlo per alcuni secondi. L'indicatore di raffreddamento rapido si spegne e il prodotto torna alle normali impostazioni.



Usare la funzione di raffreddamento rapido quando si desidera raffreddare rapidamente gli alimenti collocati nello scomparto del frigorifero. Se si desidera raffreddare grandi quantitativi di cibo fresco, attivare questa funzione prima di mettere gli alimenti all'interno del prodotto.



Qualora non venga annullata, la funzione di raffreddamento rapido si annulla automaticamente dopo 8 ore al massimo o quando lo scomparto frigorifero raggiunge la temperatura richiesta.



Se il pulsante di raffreddamento rapido viene premuto ripetutamente, a brevi intervalli di tempo, verrà attivata la protezione elettronica del circuito e il compressore non si avvierà immediatamente.



Questa funzione non viene richiamata quando la corrente viene ripristinata in seguito a un black-out.

### 34. 1 Indicatore temperatura Joker

Vengono visualizzati i valori di temperatura indicati della cabina joker.

### 34. Indicatore della temperatura dello scomparto raffreddamento vini

Vengono visualizzati i valori impostati della cabina vini

# Funzionamento del prodotto

## 5.2 Pannello indicatore

Il pannello indicatore controllato da touch consente di impostare la temperatura oltre che di controllare le altre funzioni legate al dispositivo senza aprire la porta del frigorifero. Sarà sufficiente premere i pulsanti giusti per le impostazioni della funzione.

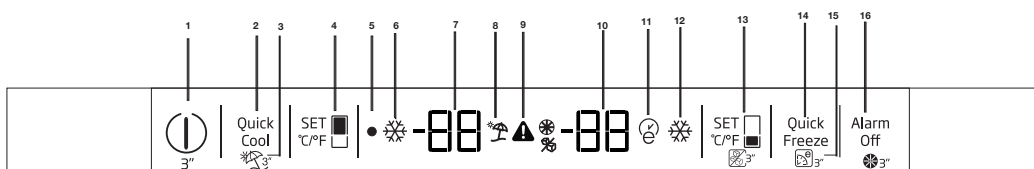

### 1-Funzione On/Off

Premere il pulsante On/Off per 3 secondi per spegnere o accendere il frigorifero.

### 2-Funzione frigorifero rapido

Quando viene premuto il pulsante frigorifero rapido, la temperatura dello scomparto sarà inferiore rispetto ai valori regolati.

Questa funzione può essere usata per gli alimenti collocati nello scomparto frigorifero per i quali viene richiesto un raffreddamento rapido.

Se si desidera raffreddare grandi quantitativi di cibo fresco, consigliamo di attivare questa funzione prima di mettere gli alimenti all'interno del frigorifero. L'indicatore frigorifero rapido rimane acceso quando la funzione di frigorifero rapido viene attivata. Per annullare questa funzione premere nuovamente il pulsante frigorifero rapido. L'indicatore frigorifero rapido si spegne e torna alle normali impostazioni.

Qualora non venga annullata, la funzione frigorifero rapido si annulla automaticamente dopo 2 ore oppure quando lo scomparto frigorifero raggiunge la temperatura richiesta. Questa funzione non viene richiamata quando la corrente viene ripristinata in seguito a un black-out.

### 3-Funzione vacanza

Premere il pulsante frigorifero rapido/vacanza per 3 secondi per attivare la funzione vacanza. L'icona "--" si accende quando la funzione è attiva. La funzione viene disattivata premendo lo stesso pul-

sante nuovamente per 3 secondi oppure premendo il pulsante di impostazione frigorifero.

Quando la modalità vacanza è attivata, i valori impostati non valgono per la cabina cibi freschi. La funzione avviene sui segmenti di alimenti freschi.

Quando la modalità vacanza viene attivata, la temperatura degli alimenti freschi è superiore a 50 gradi Fahrenheit (10 gradi celsius), quindi non conservare gli alimenti nel mobiletto alimenti freschi. La temperatura del congelatore non subisce modifiche.

### 4-Funzione impostazione frigorifero

Questa funzione consente di impostare la temperatura dello scomparto frigorifero. Premere questo pulsante per impostare la temperatura dello scomparto frigorifero rispettivamente su 8, 7, 6, 5, 4, 3, 2 o 1°C.

### 5-Indicatore Off

L'indicatore Off si spegne quando il frigorifero si trova in modalità "Off".

### 6-Indicatore frigorifero rapido

Questa icona si accende quando la funzione frigorifero rapido è attiva.

### 7-Indicatore impostazione della temperatura del vano frigorifero

Indica la temperatura impostata per lo scomparto frigorifero.



I dati contenuti nel presente manuale dell'utente sono schematici, che potrebbero non corrispondere alla perfezione al prodotto. Qualora le parti indicate non siano incluse nel prodotto da lei acquistato, significa che sono valide per altri modelli.

## Funzionamento del prodotto

### 8-Indicatore vacanza

Questa icona si accende quando la funzione vacanza è attiva.

### 9-Errore temperatura elevata / Indicatore avvertenza

L'icona si accende durante i guasti temperatura elevata e le avvertenze di errore.

### 10-Scomparto congelatore

L'indicatore impostazione temperatura indica la temperatura impostata per lo scomparto congelatore.

### 11-Indicatore Eco-Extra

L'indicatore Eco-Extra si accende quando è attiva la funzione Eco Extra.

### 12-Indicatore congelamento rapido

Questo indicatore si accende quando è attiva la funzione congelatore rapido.

### 13-Funzione impostazione congelatore

Questa funzione consente di impostare la temperatura dello scomparto congelatore. Premere questo pulsante per impostare la temperatura dello scomparto congelatore rispettivamente su 0, -2, -4, -6, -8, -10, 2 o -12°C.

### 14-Funzione di congelamento rapido

L'indicatore di Congelamento rapido si attiva quando la funzione di Congelamento rapido è attiva. Per annullare questa funzione premere nuovamente il pulsante congelatore rapido. L'indicatore congelatore rapido si spegne e torna alle normali impostazioni. Qualora non venga annullata, la funzione congelatore rapido si annulla automaticamente dopo 4 ore oppure quando lo scomparto congelatore raggiunge la temperatura richiesta.

Se si desidera congelare grandi quantitativi di cibo fresco, premere il pulsante congelamento rapido prima di mettere gli alimenti nello scomparto del congelatore. Se il pulsante di congelamento rapido viene premuto ripetutamente, a brevi intervalli di tempo, verrà attivata la protezione elettronica del circuito.

Questa funzione non viene richiamata quando la corrente viene ripristinata in seguito a un black-out.

### 15-Eco-Extra (Uso speciale a risparmio energetico)

Premere il pulsante congelamento rapido\Eco Extra per 3 secondi per attivare la funzione Eco Extra. Il frigorifero inizierà a funzionare nella modalità più economica almeno 6 ore dopo, e l'indicatore uso in modalità risparmio energetico si accenderà quando la funzione è attiva. Premere nuovamente il pulsante di congelamento rapido per 3 secondi per disattivare la funzione Eco Fuzzy.

### 16-Allarme spento

Quando la porta del frigorifero viene lasciata aperta per 2 minuti o quando c'è un guasto del sensore, si attiva un allarme audio. Sarà possibile disattivare l'allarme premendo il pulsante "Allarme Off".

L'allarme guasto sensore non suona fino a che non c'è un black-out. Qualora la porta venga chiusa e poi riaperta, l'allarme "Porta aperta" viene attivato nuovamente dopo 2 minuti.

## Funzionamento del prodotto

Impostazione dello scomparto congelatore	Impostazione dello scomparto frigorifero	Consigli
-18°C	4°C	Questa è la normale impostazione consigliata.
-20, -22 o -24°C	4°C	Queste impostazioni sono consigliate quando la temperatura ambiente supera i 30°C.
Congelamento rapido	4°C	Usare quando si desidera congelare alimenti in modo rapido. Il prodotto tornerà alla modalità precedente al termine del processo.
-18°C o inferiore	2°C	Servirsi di queste impostazioni qualora si ritenga che lo scomparto frigorifero non sia abbastanza freddo, a causa dell'elevata temperatura ambiente, o a causa di troppe aperture e chiusure della porta.

### 5.3 Congelamento di alimenti freschi

- Al fine di mantenere la qualità degli alimenti, congelarli quanto più rapidamente possibile se vengono messi nello scomparto del congelatore; usare a tal fine la funzione di congelamento rapido.
- Sarà possibile conservare gli alimenti più a lungo nello scomparto del congelatore quando vengono congelati mentre sono freschi.
- Confezionare gli alimenti da congelare e chiudere la confezione in modo tale da impedire l'ingresso di aria.
- Verificare di confezionare gli alimenti prima di metterli nel congelatore. Usare contenitori, pellicole e carta anti-umidità, borse in plastica e altri materiali da imballaggio adatti per essere usati nel congelatore anziché la normale carta da imballaggio.
- Etichettare gli alimenti aggiungendo la data prima di metterli all'interno del congelatore. Così facendo sarà possibile riconoscere la freschezza di ogni alimento all'apertura del congelatore. Conservare gli alimenti congelati più vecchi nella parte anteriore dello scomparto per essere certi del fatto che vengano usati prima.
- Gli alimenti surgelati vanno usati subito dopo essere stati scongelati, non ricollocarli in congelatore.
- Non congelare grandi quantità di alimenti in una sola volta.

### 5.4 Consigli per il consolidamento di alimenti congelati

Lo scomparto verrà impostato come minimo su -18°C.

1. Mettere le confezioni nel congelatore quanto più rapidamente possibile dopo l'acquisto, evitando che si scongelino.
2. Controllare che non siano state oltrepassate le date "usare entro" e "da consumarsi preferibilmente entro il" indicate sulla confezione.
3. Verificare che la confezione degli alimenti non sia danneggiata.

### 5.5 Informazioni Deep-freeze

Conformemente agli standard IEC 62552, il prodotto congela almeno 4,5 kg di alimenti a una temperatura ambiente di 25°C, a -18°C o temperatura inferiore, entro 24 ore per ogni 100 litri di volume di congelamento.

Sarà possibile conservare gli alimenti a lungo solo a -18°C o a temperature inferiori.

Sarà possibile tenere freschi gli alimenti per molti mesi (a -18°C o temperature inferiori nello scomparto deep freeze).

## Funzionamento del prodotto

Non consentire che gli alimenti da considerare entrino in contatto con articoli precedentemente congelati al fine di evitarne lo scongelamento parziale.

Bollire le verdure e scolare l'acqua per conservare le verdure surgelate più a lungo. Dopo aver estratto l'acqua, metterle in confezioni a tenuta e metterle nel congelatore. Gli alimenti quali ad esempio banane, insalata, sedano, uova bollite e patate non sono adatte per essere congelate. Quando questi alimenti sono surgelati, solo il loro valore nutritivo e il gusto ne subiranno le conseguenze. Non marciscono e quindi non costituiscono un rischio per la salute umana.

### 5.6 Posizionamento degli alimenti

Ripiani dello scomparto congelatore	Vari alimenti, quali ad esempio carne, pesce, gelato, verdura, eccetera.
Ripiani dello scomparto del frigorifero	Alimenti in padelle, vassoi coperti e contenitori chiusi, uova (in contenitori chiusi)
Ripiani della porta dello scomparto del frigorifero	Piccoli alimenti o bevande
Scomparto verdura	Verdura e frutta
Scomparto zona fresca	Prodotti gastronomici, (ad esempio colazione, carne da consumare a breve)

### 5.7 Avvertenza apertura porta

#### (Questa funzione è opzionale)

Verrà emesso un segnale di avvertimento audio quando la porta del prodotto viene lasciata aperta per 1 minuto. Questa avvertenza verrà disattivata quando viene chiusa la porta o quando qualcuno dei pulsanti display viene premuto.

### 5.8 Scomparto del congelatore

Gli scomparti del congelatore consentono di preparare gli alimenti per il congelamento. Sarà inoltre possibile utilizzare questi scomparti per conservare gli alimenti a una temperatura di alcuni gradi al di sotto rispetto alla temperatura dello scomparto frigorifero.

Sarà possibile aumentare il volume interno del frigorifero rimuovendo uno qualsiasi degli scomparti di raffreddamento:

1. Tirare lo scomparto verso di sé fino a che non si ferma.
2. Sollevare lo scomparto di circa 1 cm, quindi tirarlo verso di sé per toglierlo dall'alloggiamento.

### 5.9 Scomparto verdura

Lo scomparto verdura del frigorifero è stato progettato appositamente per conservare le verdure fresche senza che perdano la loro umidità. A tal fine, l'intensificazione dell'aria fresca viene intensificata all'interno di questo scomparto. Rimuovere i ripiani delle porte che bloccano lo scomparto verdura, prima di procedere alla rimozione dello stesso.

### 5.10 Scomparto verdura, con umidità controllata

#### (Ripiani alimenti freschi)

#### (Questa funzione è opzionale)

I valori di umidità di frutta e verdura vengono tenuti sotto controllo grazie allo scomparto verdura con umidità controllata, e quindi gli alimenti rimangono freschi più a lungo.

Consigliamo di mettere le verdure a foglie come ad esempio l'insalata e gli spinaci e le verdure sensibili alle perdite di umidità, in orizzontale, ove possibile, quando vengono messe nel cassetto verdura; sicuramente non posizionarle in orizzontale facendole appoggiare sulle radici.

In fase di spostamento delle verdure, prendere in considerazione i loro pesi specifici. Le verdure pesanti e dure vanno collocate sulla parte inferiore

## Funzionamento del prodotto

dello scomparto verdura, mentre quelle leggere e morbide devono trovarsi sulla parte superiore.

Non lasciare mai le verdure nei loro sacchetti in plastica all'interno dello scomparto verdura. Se vengono lasciati nei sacchetti in plastica, dopo poco marciranno. Qualora non si desidera che le verdure entrino in contatto con altre verdure per motivi igienici, usare carta perforata o un materiale simile al posto delle borse in plastica.

Non mettere pere, albicocche, pesche, ecc. in particolar modo tutti quei frutti che generano elevati quantitativi di etilene, all'interno dello stesso scomparto verdura con altra frutta e verdura. Il gas di etilene emesso da questi frutti causa la maturazione più rapida di altri frutti e li fa anche marcire in meno tempo.



### 5.11 Vassoio portauova

Sarà possibile installare il contenitore delle uova sulla porta desiderata o direttamente sulla struttura principale del frigorifero.

Non tenere mai il vassoio portauova nello scomparto del congelatore.

### 5.12 Sezione centrale mobile

La sezione centrale mobile è stata pensata per evitare che l'aria fredda all'interno del frigorifero fuoriesca.

1- Viene garantita la tenuta d'aria quando le guarnizioni sulla porta premono sulla superficie della sezione centrale amovibile, mentre le porte dello scomparto frigorifero sono chiuse.

2- Un altro motivo per cui il frigorifero è dotato di una sezione centrale mobile è il fatto che aumenta il volume netto dello scomparto frigorifero. Le sezioni centrali standard occupano del volume non-utilizzabile all'interno del frigorifero.

3-La sezione centrale mobile viene chiusa quando viene aperta la porta sinistra dello scomparto del frigorifero..

4-Non deve essere aperta manualmente. Si sposta sotto alla guida della componente in plastica sul corpo mentre la porta è chiusa.

### 5.13 Scomparto di conservazione con controllo del freddo

Lo Scomparto di conservazione con controllo del freddo del frigorifero può essere usato in qualsiasi modalità desiderata regolandolo in base alle temperature del frigorifero (2/4/6/8 °C) o del congelatore (-18/-20/-22/-24). Sarà possibile tenere lo scomparto alla temperatura desiderata mediante il pulsante di impostazione temperatura dello scomparto di conservazione con controllo del freddo. La temperatura dello scomparto di conservazione con controllo del freddo può essere impostata su 0 e 10 gradi oltre alle temperature dello scomparto del frigorifero, e su -6 gradi oltre alle temperature dello scomparto del congelatore. 0 gradi viene usata per conservare i prodotti di gastronomia più a lungo, -6 gradi viene usata per conservare la carne fino a 2 settimane in condizioni che consentano di tagliarla con facilità.

La funzione di passare da scomparto Frigorifero a scomparto Congelatore viene fornita da un elemento di raffreddamento che si trova nella sezione chiusa (scomparto del compressore) dietro al frigorifero. Durante il funzionamento di questo elemento, si potrebbe avvertire un suono simile al ticchettio dei secondi tipico di un orologio analogico. Tutto è normale, non si tratta di un'anomalia di funzionamento.

## Funzionamento del prodotto

### 5.14 Luce blu

#### (in alcuni modelli)

Lo scomparto verdura del frigorifero è illuminato da una luce blu. Gli alimenti conservati nello scomparto verdura continuano la loro fotosintesi tramite l'effetto lunghezza d'onda della luce blu e conservano quindi la loro freschezza aumentando il contenuto vitaminico.

### 5.15 Filtro odori

Il filtro odori nella tubazione dell'aria dello scomparto frigorifero evita la formazione di odori spiacevoli all'interno del frigorifero stesso

### 5.16 Vano cantina

#### (Questa funzione è opzionale)

#### 1 – Riempimento del vano cantina

Il vano cantina è stato costruito in modo da contenere 28 bottiglie davanti + 3 bottiglie accessibili utilizzando un ripiano telescopico. Queste quantità massime dichiarate sono date solo a fini informativi e corrispondono ai test effettuati con una bottiglia standard di "Bordelaise 75cl".

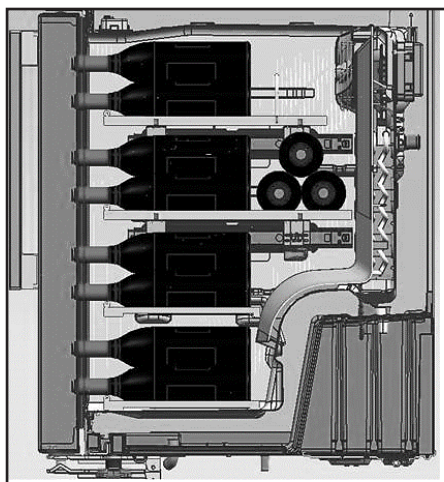
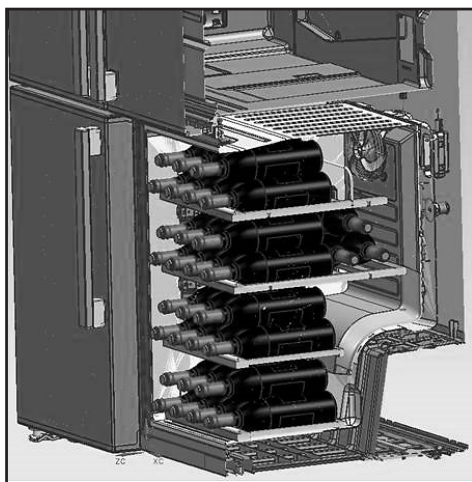

### 2- Temperature suggerite per un servizio ottimale

Il nostro consiglio: se si mescolano tipi diversi di vino, scegliere un'impostazione di 12 ° Celsius, proprio come in una vera cantina. Per i vini bianchi, che devono essere serviti tra 6 e 10 °, pensare di mettere le bottiglie nel frigorifero 1/2 ora prima di servire il vino, il frigorifero potrà mantenere le bottiglie alla temperatura preferita. Per quanto riguarda i rossi, essi si riscaldano lentamente a temperatura ambiente quando vengono serviti.

16 - 17°C

Delicati Bordeaux - Rossi

15 - 16°C

Delicati Burgundy - Rossi

14 - 16°C

Grand crus' di vini bianchi secchi'

11 - 12°C

Vini rossi novelli, leggeri e fruttati

## Funzionamento del prodotto

10 - 12°C	Vini 'Provence rosé', vini francesi
10 - 12°C	Vini bianchi secchi e vini rossi nazionali
8 - 10°C	Vini bianchi nazionali
7 - 8°C	Champagne
6-°C	Vini bianchi dolci

### 3- Suggerimenti relativi all'apertura di una bottiglia di vino prima di assaggiarlo:

Vini bianchi	Circa 10 minuti prima di servirli
Vini rossi novelli	Circa 10 minuti prima di servirli
Vini rossi corposi e maturi	Circa 30 to 60 minuti prima di servirli

### 4- Quanto tempo può essere conservato un vino aperto?

Le bottiglie di vino non terminate devono essere chiuse in modo corretto e possono essere conservate in un ambiente freddo e asciutto per i seguenti periodi:

	<b>Bianchi</b>	<b>Rossi</b>
75 % dell'intera bottiglia	3 fino a 5 giorni	4 fino a 7 giorni
50 % dell'intera bottiglia	2 fino a 3 giorni	3 fino a 5 giorni
Meno di 50 %	1 giorno	2 giorni

## Funzionamento del prodotto

### 5.17 Uso del distributore d'acqua interno

(in alcuni modelli)

Dopo aver collegato il frigorifero a una fonte idrica o dopo aver sostituito il filtro dell'acqua, lavare l'impianto idrico. Usare un contenitore resistente per premere e tenere premuta la leva del distributore per 5 secondi, quindi rilasciarla per 5 secondi. Ripetere fino a che l'acqua non inizia a scorrere. Quanto l'acqua inizia a scorrere, continuare a premere e rilasciare la leva del dispenser (5 secondi ON, 5 secondi off) fino a che non saranno stati erogati in totale 4 galloni (15 litri). In questo modo verrà spurgata l'aria dal filtro e dal sistema di erogazione dell'acqua; il filtro dell'acqua sarà pronto per essere utilizzato. Potrebbero essere necessarie alcune operazioni di pulizia in alcune case. Mentre l'aria viene eliminata dal sistema, l'acqua potrebbe fuoriuscire dal distributore.

Lasciar passare 24 ore: in questo periodo di tempo il frigorifero si raffredderà e l'acqua verrà rinfrescata. Erogare acqua a sufficienza ogni settimana per mantenere una fornitura idrica sempre fresca.



Dopo 5 minuti di erogazione continua, il dispenser interromperà l'erogazione di acqua per evitare fuoriuscite eccessive. Per continuare l'erogazione, premere nuovamente la leva del dispenser.

### 5.18 Erogazione di acqua

Tenere un contenitore sotto all'ugello del dispenser mentre viene premuto il cuscinetto del dispenser stesso.

Rilasciare il cuscinetto del dispenser per interrompere l'erogazione.



È normale che i primi bicchieri di acqua presi dall'erogatore siano tiepidi.



Se la fontana d'acqua non viene usata a lungo, non bere i primi bicchieri per poi ottenere acqua pulita.

Durante le fasi di utilizzo iniziale, sarà necessario attendere 24 ore prima che l'acqua si raffreddi. Togliere il bicchiere alcuni secondi dopo aver premuto la levetta.

### 5.19 Per usare il distributore dell'acqua



Prima di iniziare a usare il frigorifero, e dopo aver sostituito il filtro dell'acqua, il dispenser potrebbe perdere delle gocce di acqua. Per evitare gocciolamenti o perdite dal dispenser, spurgare l'aria dall'impianto facendo fuoriuscire 5-6 galloni (circa 20 litri) di acqua dal distributore prima di iniziare a usare il dispositivo, nonché ogni volta che viene sostituito il filtro dell'acqua. In questo modo verrà eliminata l'eventuale acqua intrappolata nel sistema e si interromperanno le perdite dal distributore. Controllare la posizione dell'accoppiatore e verificare che il tubo dell'acqua sia dritto sulla parte posteriore dell'unità fino a quando necessario, qualora vi sia un'ostruzione nel flusso di acqua.

## Funzionamento del prodotto



Se il distributore perde solo alcune gocce di acqua, dopo un'erogazione, non si tratta di un'anomalia di funzionamento.

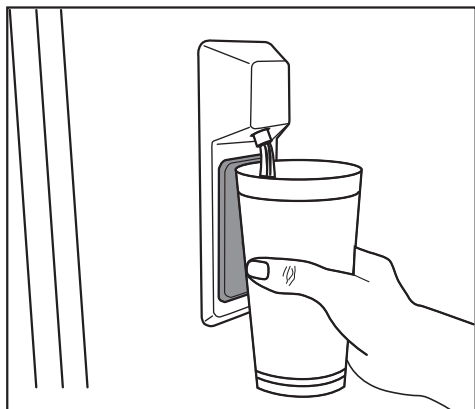

### 5.20 Icematic e contenitore per conservare il ghiaccio

(in alcuni modelli)

\* Riempire Icematic con acqua e metterlo in sede. Il ghiaccio sarà pronto in due ore circa. Non rimuovere l'Icematic dalla sua sede per prendere il ghiaccio.

\* Ruotare le manopole in senso orario per 90 gradi.

I cubetti di ghiaccio cadono nel contenitore per la conservazione del ghiaccio sotto.

\* È possibile estrarre il contenitore per la conservazione del ghiaccio e servire i cubetti.

\* Se lo si desidera, è possibile lasciare i cubetti nel contenitore per la conservazione del ghiaccio.

### Contenitore per la conservazione del ghiaccio

Il contenitore per la conservazione del ghiaccio ha solo lo scopo di conservare i cubetti di ghiaccio. Non inserirvi dell'acqua, Altrimenti si romperà.

### 5.21 Icematic

(in alcuni modelli)

Per ottenere ghiaccio da icematic, riempire d'acqua il serbatoio nel frigorifero riempiendo fino al massimo livello.

I cubetti di ghiaccio nello scomparto del ghiaccio possono attaccarsi gli uni agli altri e creare un accumulo a causa dell'aria calda e umida nel corso di circa 15 giorni. Questo è normale. Se non è possibile rompere l'accumulo, svuotare il contenitore del ghiaccio e preparare nuovamente il ghiaccio.



Si raccomanda di cambiare l'acqua nel serbatoio dell'acqua se resta nel serbatoio stesso per più di 2-3 settimane.



**I rumori anormali provenienti dal frigorifero a intervalli di 120 minuti sono generati dal processo di creazione e versamento del ghiaccio. Questo è normale.**



Se non si vuole preparare il ghiaccio, premere l'icona Ice off per arrestare la icematic e risparmiare energia ed estendere la vita utile del proprio frigorifero.



È normale che qualche goccia d'acqua scenda dall'erogatore dopo che l'acqua è stata estratta.

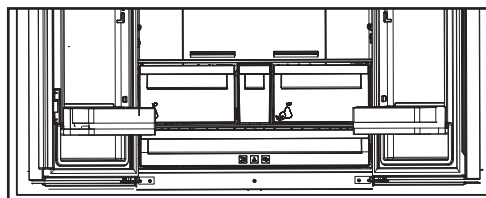

## 6. Pulizia e manutenzione

Pulendo il prodotto a intervalli regolari sarà possibile prolungare la durata di vita.



**AVVERTENZA:** Scollegare il frigorifero dalla corrente prima di eseguire la pulizia.

- Non usare strumenti appuntiti e abrasivi, sapone, materiali per pulire la casa, detersivi, gas, gasolio, vernice e sostanze simili per gli interventi di pulizia.
- Per i prodotti non-No Frost, si verifica la formazione di gocce di acqua e ghiaccio fino allo spessore di un dito sulla parete posteriore dello scomparto frigo. Non pulire; non applicare mai olio né agenti simili.
- Utilizzare solo panni umidi in microfibra per pulire la superficie esterna del prodotto. Spugne e altri tipi di panni per la pulizia possono graffiare la superficie.
- Sciogliere un cucchiaino di bicarbonato in acqua. Ammorbidire un panno in acqua, quindi strizzarlo. Pulire il dispositivo con questo panno, quindi asciugare completamente.
- Fare attenzione a tenere lontana l'acqua dalla copertura delle lampade dalle altre componenti elettriche.
- Pulire la porta con un panno bagnato. Togliere tutti gli elementi all'interno per staccare la porta ed i ripiani del telaio. Sollevare i ripiani della porta verso l'alto per poterli rimuovere. Pulire e asciugare i ripiani, poi fissare nuovamente in posizione facendo scorrere da sopra.

- Non usare acqua cronica o prodotti detersivi sulla superficie esterna del dispositivo e sulle componenti rivestite in cromo del prodotto. Il cloro provoca ruggine su queste superfici metalliche.

### 6.1. Evitare i cattivi odori

Il prodotto è stato realizzato senza materiali che mettono cattivi odori. Osservare tuttavia gli alimenti in sezioni non adeguate e pulire le superfici interne in modo non consona potrebbe provocare cattivi odori.

A tal fine consigliamo di pulire l'interno con acqua gassata ogni 15 giorni.

- Tenere gli alimenti in contenitori sigillati. I microrganismi potrebbero fuoriuscire dagli alimenti non sigillati causando così cattivi odori.
- Non conservare alimenti scaduti e marci all'interno del frigorifero.
- Non usare strumenti affilati e abrasivi o sapone, agenti detersivi domestici, detersivi, gasolio, benzene, cera, ecc., altrimenti le indicazioni sulle parti in plastica si toglieranno e si verificherà deformazione. Usare acqua tiepida e un panno morbido unicamente per le operazioni di pulizia e asciugatura.

### 6.2. Protezione delle superfici in plastica

L'olio rovesciato sulle superfici in plastica potrebbe danneggiare la superficie, e deve essere pulito immediatamente servendosi di acqua tiepida.

## 7. Risoluzione dei problemi

Controllare questo elenco prima di contattare l'assistenza clienti. Questa operazione vi consentirà di risparmiare soldi. Questo elenco contiene le lamentele più frequenti che non riguardano problemi a livello di manodopera o materiali. Alcune funzioni qui indicate potrebbero non essere valide per il vostro prodotto.

### Il frigorifero non funziona.

- La presa di corrente non è stata inserita correttamente. >>> Spingerla fino a inserirla completamente nella presa.
- Il fusibile collegato alla presa che alimenta il prodotto, oppure il fusibile principale, è bruciato. >>> Controllare i fusibili.

### Condensa sulla parete laterale dello scomparto frigorifero (MULTI ZONE, COOL, CONTROL e FLEXI ZONE).

- La porta viene aperta troppo spesso >>> Fare attenzione a non aprire eccessivamente la porta del dispositivo.
- L'ambiente è troppo umido. >>> Non installare il prodotto in ambienti umidi.
- Gli alimenti che contengono liquidi vengono conservati in contenitori non sigillati. >>> Tenere gli alimenti in contenitori sigillati.
- La porta viene lasciata aperta. >>> Non tenere aperte a lungo le porte del frigorifero.
- Il termostato è impostato su una temperatura troppo bassa. >>> Impostare il termostato su una temperatura adeguata.

### Il compressore non funziona.

- In caso di improvviso black out, o nel caso in cui la spina venga tolta e poi reinserita, la pressione del gas nel sistema di raffreddamento del dispositivo non è equilibrata, il che fa scattare la protezione termica del compressore. Il dispositivo si riavvierà dopo circa 6 minuti. Qualora il prodotto non si riavvia dopo questo periodo, contattare l'assistenza.
- La modalità di scongelamento è attiva. >>>> Si tratta di una condizione normale per un frigorifero con funzione di sbrinamento completamente automatica. Lo sbrinamento avviene a intervalli periodici.
- Il prodotto non è collegato. >>> Verificare che il cavo di alimentazione sia collegato.
- L'impostazione di temperatura non è corretta. >>> Selezionare l'impostazione di temperatura adeguata.
- Assenza di corrente. >>> Il prodotto continuerà a funzionare normalmente quando viene ripristinata la corrente elettrica.

### Il rumore di funzionamento del frigorifero aumenta col passare del tempo.

- Le prestazioni operative del prodotto possono variare a seconda delle variazioni di temperatura ambiente. Questa non è un'anomalia di funzionamento.

### Il frigorifero funziona troppo spesso o troppo lungo.

## Guida alla risoluzione dei problemi

- Il nuovo prodotto potrebbe essere più grande di quello precedente. I prodotti più grandi funzioneranno più a lungo.
- La temperatura ambiente potrebbe essere alta. >>> Il prodotto funzionerà normalmente per lunghi periodi di tempo con temperature superiori.
- Il prodotto potrebbe essere stato di recente collegato alla corrente, oppure al suo interno potrebbero essere stati recentemente aggiunti vari alimenti. >>> Allo prodotto servirà più tempo per raggiungere la temperatura impostata, se collegato di recente, oppure nel caso in cui vengano collocati nuovi elementi al suo interno, Non si tratta di un'anomalia.
- Forse di recente sono state introdotte nel frigorifero grandi quantità di alimenti caldi. >>> Non mettere alimenti caldi direttamente dentro al frigorifero.
- Le porte sono state aperte frequentemente o tenute aperte a lungo. >>> L'aria calda che si muove all'interno provocherà un funzionamento più lungo. Non aprire le porte con troppa frequenza.
- Le porte del congelatore o del frigorifero potrebbero essere socchiuse. >>> Controllare che le porte siano totalmente chiuse.
- Il prodotto potrebbe essere impostato su una temperatura troppo bassa, >>> Impostare la temperatura su un livello più alto e attendere che il prodotto raggiunga la temperatura desiderata.
- La rondella della porta del frigorifero del congelatore potrebbe essere sporca, usurata, rotta o non correttamente configurata, >>> Pulire e sostituire la rondella. Le rondelle consumate e usurate faranno funzionare il prodotto più a lungo per conservare la temperatura attuale.

### **La temperatura del congelatore è molto bassa, ma la temperatura del frigorifero è corretta.**

- La temperatura dello scomparto congelatore è impostata su un livello molto basso, >>> Impostare la temperatura dello scomparto congelatore su un livello più alto, quindi eseguire un controllo.

### **La temperatura del frigorifero è molto bassa, ma la temperatura del congelatore è corretta.**

- La temperatura dello scomparto frigorifero è impostata su un livello molto basso, >>> Impostare la temperatura dello scomparto frigorifero su un livello più alto, quindi eseguire un controllo.

### **Gli alimenti conservati nei cassetti dello scomparto frigorifero sono congelati.**

- La temperatura dello scomparto frigorifero è impostata su un livello molto basso, >>> Impostare la temperatura dello scomparto congelatore su un livello più alto, quindi eseguire un controllo.

### **La temperatura nel vano frigorifero e congelatore è troppo alta.**

- La temperatura dello scomparto frigorifero è impostata su un livello molto alto, >>> L'impostazione della temperatura dello scomparto frigorifero influenza la temperatura dello scomparto del congelatore. Modificare la temperatura dello scomparto congelatore o frigorifero e attendere che tutti gli scomparti interessati raggiungano il livello di temperatura impostata.
- Le porte sono state aperte frequentemente o tenute aperte a lungo. >>> Non aprire le porte con troppa frequenza.
- La porta potrebbe essere socchiusa. >>> Chiudere completamente la porta.
- Il prodotto potrebbe essere stato di recente collegato alla corrente, oppure al suo interno potrebbero essere stati recentemente aggiunti vari alimenti. >>> Non si tratta di un'anomalia. >>> Allo prodotto servirà più tempo per raggiungere la temperatura impostata, se collegato di recente, oppure nel caso in cui vengano collocati nuovi elementi al suo interno.
- Forse di recente sono state introdotte nel frigorifero grandi quantità di alimenti caldi. >>> Non mettere alimenti caldi direttamente dentro al frigorifero.

### **Vibrazioni o rumore.**

## Guida alla risoluzione dei problemi

- Il pavimento non è in piano o resistente. >>> Se il prodotto vibra, quando viene spostato lentamente, regolare i supporti per equilibrare il prodotto. Verificare inoltre che la superficie di appoggio sia sufficientemente resistente per supportarne il peso.
- Gli eventuali oggetti collocati sul prodotto potrebbero essere fonte di rumore. >>> Togliere gli eventuali elementi collocati sul prodotto.

### **Il prodotto emette rumori, come ad esempio liquido che scorre, spruzzo, eccetera**

- I principi operativi del prodotto prevedono la presenza di flussi di liquidi e flussi di gas. >>> Questa non è un'anomalia di funzionamento.

### **C'è un rumore, simile a un soffio, che proviene dal prodotto.**

- Il prodotto si serve di una ventola per il processo di raffreddamento. Questa non è un'anomalia di funzionamento.

### **Si è formata condensa sulle pareti interne del dispositivo.**

- Le condizioni meteo calde o umide aumentano la formazione di ghiaccio e di condensa. Questa non è un'anomalia di funzionamento.
- Le porte sono state aperte frequentemente o tenute aperte a lungo. >>> Non aprire le porte con troppa frequenza; se la porta è aperta, chiuderla.
- La porta potrebbe essere socchiusa. >>> Chiudere completamente la porta.

### **Si è formata condensa sulla superficie esterna del dispositivo o fra le porte.**

- Le condizioni ambientali potrebbero essere umide, e ciò è normale. >>> La condensa si dissipa quando l'umidità viene ridotta.

### **L'interno emette cattivi odori.**

- Il prodotto non viene pulito regolarmente. >>> Pulire la superficie interna a intervalli regolari servendosi di spugna, acqua tiepida, e acqua gassata.
- Alcuni contenitori e imballaggi potrebbero emettere cattivi odori. >>> Servirsi di supporti imballaggi che non emettano cattivi odori.
- Gli alimenti sono stati collocati all'interno di contenitori non sigillati. >>> Tenere gli alimenti in contenitori sigillati. I microrganismi potrebbero fuoriuscire dagli alimenti non sigillati causando così cattivi odori.
- Rimuovere gli eventuali alimenti scaduti o rovinati dal dispositivo.

### **La porta non si chiude correttamente.**

- Le confezioni di cibo potrebbero bloccare la porta. >>> Trovare una nuova posizione per gli alimenti che bloccano le porte.
- Il prodotto non è in posizione verticale, appoggiato per terra. >>> Regolare i supporti per l'equilibrio del prodotto.
- Il pavimento non è in piano o resistente. >>> Verificare inoltre che la superficie di appoggio sia sufficientemente resistente per supportarne il peso.

### **Il cassetto verdura si è inceppato.**

- Gli alimenti potrebbero entrare in contatto con la sezione superiore cassetto. >>> Riorganizzare gli alimenti nel cassetto.

### **Se La Superficie Del Prodotto È Bollente.**

- Quando il prodotto è in funzione, possono essere osservate alte temperature tra i due sportelli, sui pannelli laterali e sul grill posteriore. . Ciò è normale e non richiede manutenzione!



**AVVERTENZA:** Qualora il problema persista dopo aver seguito le istruzioni contenute in questa selezione, contattare il proprio fornitore oppure un Servizio Autorizzato. Evitare in ogni caso di riparare il prodotto.



57 7864 0000/AL  
1/5  
EN-DE-IT



[www.beko.com](http://www.beko.com)

# Refrigerator

User manual

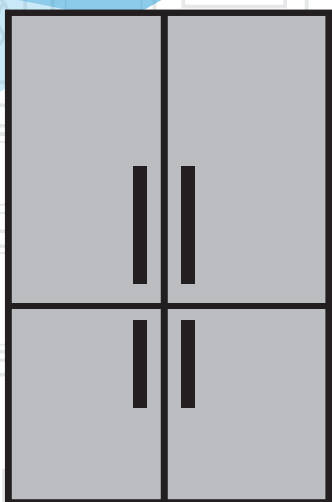

GN1416233ZX  
GN1416235X  
GN1416220CX

ES | PT | ET

**beko**

# Refrigerador

# Manual del usuario

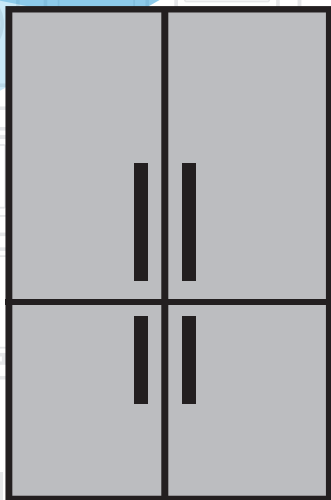

ES |

**beko**

## ¡Lea el Manual del usuario antes del uso!

Estimado cliente:

Esperamos que su producto, que ha sido producido en instalaciones modernas y ha sido comprobado conforme a los procedimientos de control de calidad más meticulosos, le proporcione un servicio eficaz.

### **El Manual del usuario le ayudará a utilizar el producto de forma rápida y segura.**

- Asegúrese de leer las instrucciones de seguridad.
- Guarde el manual en un lugar fácilmente accesible, ya que lo podrá necesitar más tarde.
- Lea todos los demás documentos suministrados con el producto.
- El fabricante se reserva el derecho a realizar modificaciones en el producto.

Recuerde que este Manual del usuario es también aplicable a varios otros modelos.

### **Explicación de los símbolos**

#### **Los siguientes símbolos se utilizan en la guía del usuario:**

	Información adicional o consejos útiles sobre el uso.
	Riesgo de lesiones y daños a la propiedad.
	Riesgo de descarga eléctrica.
	Los materiales de embalaje del aparato son fabricados a partir de materiales reciclables, de acuerdo con nuestra Reglamentación Nacional para el Medio Ambiente.

# Contenido

<b>1. Instrucciones de seguridad y medio ambiente</b>	<b>3</b>	<b>5 Operación del producto</b>	<b>12</b>
<b>2 Su frigorífico</b>	<b>6</b>	5.1 Panel indicador . . . . .	12
<b>2 Su frigorífico</b>	<b>7</b>	5.2 Panel indicador . . . . .	17
<b>3 Instalación</b>	<b>8</b>	5.3 Congelación de alimentos frescos . . . . .	19
3.1 Ubicación adecuada para la instalación . . .	8	5.4 Recomendaciones para la preservación de los alimentos congelados . . . . .	19
3.2 Instalación de las cuñas de plástico . . . . .	8	5.5 Información de congelados . . . . .	19
3.3* Ajuste de las patas . . . . .	8	5.6 Colocación de los alimentos. . . . .	20
3.4 Conexión eléctrica . . . . .	9	5.7 Advertencia de puerta abierta . . . . .	20
<b>4 Preparación</b>	<b>10</b>	5.8 Luz interior . . . . .	20
4.1 Cosas por hacer para ahorrar energía . . .	10	5.9 Compartimento frigorífico . . . . .	21
4.2 Recomendaciones sobre el compartimento de alimentos frescos . . . . .	10	5.10 Cajón para verduras . . . . .	21
4.3 Primer uso . . . . .	11	5.11 Cajón de verduras con humedad controlada . . . . .	21
		(FreSHelf) . . . . .	21
		5.12 Bandeja para huevos. . . . .	21
		5.13 Sección media móvil . . . . .	22
		5.14 Control de enfriar del compartimento para almacenamiento . . . . .	22
		5.15 Luz azul . . . . .	22
		5.16 Filtro de olores . . . . .	22
		5.17 Compartimento de bodega . . . . .	23
		5.18 Utilizar un dispensador de agua interno .	24
		5.19 Dispensar agua. . . . .	24
		5.20 Utilización del dispensador de agua . . .	25
		5.21 Icematic . . . . .	25
		5.22 Icematic y contenedor de almacenamiento de hielo . . . . .	26
		<b>6. Limpieza y mantenimiento</b>	<b>27</b>
		<b>7 Solución de problemas</b>	<b>28</b>

# 1. Instrucciones de seguridad y medio ambiente

Esta sección proporciona las instrucciones de seguridad necesarias para evitar el riesgo de lesión y daños materiales. El incumplimiento de estas instrucciones puede invalidar cualquier tipo de garantía del aparato.

## Finalidad prevista

	<b>ADVERTENCIA:</b> Asegúrese de que cuando el dispositivo está en su custodia o durante su montaje en el alojamiento, los orificios de ventilación no están cerrados.
	<b>ADVERTENCIA:</b> Con el fin de acelerar la operación de derretimiento del hielo, no utilice cualquier dispositivo o aparato mecánico que no es recomendado por el fabricante
	<b>ADVERTENCIA:</b> No dañe el circuito de fluido refrigerante.
	<b>ADVERTENCIA:</b> No utilice dispositivos eléctricos que no estén recomendados por el fabricante en los compartimentos del dispositivo para la conservación de alimentos.

Este dispositivo está diseñado para ser utilizado en el hogar o en las siguientes aplicaciones similares:

- Con el fin de ser utilizado en las cocinas para el personal de las tiendas, oficinas y otros lugares de trabajo;
- Con el fin de ser utilizado por los clientes en casas de campo y hoteles, moteles y otros lugares de alojamiento:
  - en entornos tales pensiones;
  - en lugares similares que no ofrecen servicios de restauración y no es al por menor.

## 1.1. Seguridad general

- Este aparato no debe ser utilizado por personas con discapacidades físicas, sensoriales y mentales, sin el conocimiento y la experiencia suficiente o por los niños. El aparato solo puede ser utilizado por estas personas bajo la supervisión y la instrucción de una persona responsable de su seguridad. A los niños no se les debe permitir jugar con este dispositivo.
- En caso de mal funcionamiento, desconecte el dispositivo.
- Después de desconectar, espere por lo menos 5 minutos antes de conectar de nuevo. Desenchufe el aparato cuando no esté en uso. ¡No toque el enchufe con las manos mojadas! No tire del cable para enchufar para sacarlo de la toma de la pared, hágalo tomándolo de la cabeza del enchufe.
- No enchufe el refrigerador si la toma de corriente está floja.
- Desenchufe el aparato durante la instalación, el mantenimiento, limpieza y reparación.
- Si el aparato no se utiliza durante un tiempo, desenchufe el aparato y elimine cualquier alimento en el interior.
- No utilice vapor ni materiales de limpieza al vapor para la limpieza del refrigerador y el derretimiento del hielo en el interior. ¡El vapor podría contactar las zonas electrificadas y causar un cortocircuito o una descarga eléctrica!
- ¡No lave el aparato rociando ni vertiendo agua sobre él! ¡Riesgo de descarga eléctrica!
- Nunca utilice el producto si la sección situada en la parte superior o posterior del producto que tiene las placas de

## Instrucciones importantes respecto a la seguridad y el medio ambiente

circuitos impresos electrónicos en el interior está abierta (cubierta de la placa del circuito electrónico impreso) (1).

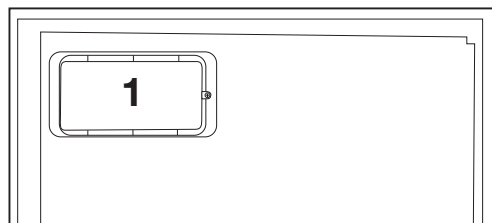
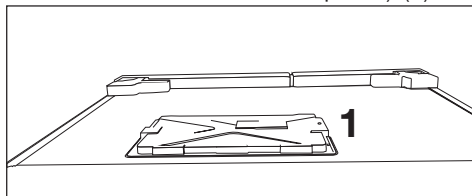

- En caso de mal funcionamiento, no utilice el aparato, ya que puede causar una descarga eléctrica. Póngase en contacto con el servicio técnico autorizado antes de hacer cualquier cosa.
- Conecte el aparato a una toma de tierra. La puesta a tierra debe ser realizada por un electricista calificado.
- Si el aparato tiene un LED de iluminación y requiere sustituirlo, póngase en contacto con el servicio técnico autorizado para sustituirlo o en caso de cualquier problema.
- ¡No toque la comida congelada con las manos mojadas! ¡Se podría adherir a sus manos!
- No coloque líquidos en botellas ni latas en el compartimento del congelador. ¡Podrían estallar!
- Coloque los líquidos en posición vertical después cerrar bien la tapa.
- No rocíe sustancias inflamables cerca del aparato, ya que podría quemarse o explotar.

- No guarde materiales ni aparatos con gases inflamables (sprays, etc.) en el refrigerador.
- No ponga recipientes que contengan líquido encima del aparato. Salpicar agua en una parte electrificada podría provocar descargas eléctricas y riesgos de incendio.
- La exposición del aparato a la lluvia, la nieve, la luz directa del sol y el viento causarán un peligro eléctrico. Cuando traslade el aparato, no tire sujetando la manija de la puerta. El mango se podría salir.
- Tenga cuidado de no atrapar ninguna parte de sus manos o de su cuerpo en cualquiera de las partes móviles en el interior del aparato.
- No se pare ni se apoye en las puertas, cajones y partes similares de la nevera. Esto causará que el aparato se caiga hacia y dañe sus partes.
- Tenga cuidado de no tropezar con el cable de alimentación.

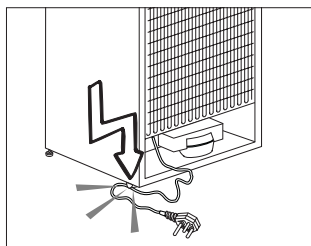

### 1.1.1 Aviso HC

Si el aparato dispone de un sistema de refrigeración que utilizan gas R600a, tenga cuidado de no dañar el sistema de refrigeración y su tubería mientras se utiliza o mueva el aparato. Este gas es inflamable. Si el sistema de refrigeración está dañado, mantenga el aparato alejado de fuentes de incendio y ventile la habitación inmediatamente.



La etiqueta en la parte interior izquierda indica el tipo de gas utilizado en el aparato.

### 1.1.2 Para los modelos con dispensador de agua

- La presión en la entrada de agua fría será a un máximo de 90 psi (6.2 bar). Si la presión del agua es superior a 80 psi (5,5 bar), utilice una válvula limitadora de presión en el sistema de red. Si usted no sabe cómo controlar la presión del agua, pida la ayuda de un plomero profesional. Si hay riesgo de golpe de ariete en la instalación, siempre utilice un equipo de prevención contra golpes de ariete en la instalación. Consulte a un fontanero profesional si no está seguro de que no hay un efecto del golpe de ariete en la instalación.
- No instale en la entrada de agua caliente. Tome precauciones contra del riesgo de congelación en las mangueras. El intervalo de funcionamiento de la temperatura del agua debe ser un mínimo de 33°F (0.6°C) y un máximo de 100°F (38°C).
- Solo use agua potable apta para beber.

### 1.2. Uso previsto

- Este aparato está diseñado para uso en el hogar. No es adecuado para un uso comercial.
- El aparato debe utilizarse para solamente para almacenar alimentos y bebidas.
- No guarde aparatos sensibles que requieran temperatura controlada (vacunas, medicamentos sensibles al calor, equipos médicos, etc.) en el refrigerador.
- El fabricante no asume ninguna responsabilidad por los daños debidos al mal uso o mal manejo.
- Se proporcionarán piezas de recambio originales durante 10 años, después de la fecha de compra del producto.

### 1.3. Seguridad para niños

- Guarde los materiales de embalaje fuera del alcance de los niños.
- A los niños no se les debe permitir jugar con el aparato.
- Si la puerta del aparato usa una cerradura, guarde la llave fuera del alcance de los niños.

### 1.4. En cumplimiento de la Directiva RAEE, y la eliminación del aparato

Este aparato cumple con la Directiva WEEE (RAEE) de la UE (2012/19/EU). Este aparato lleva el símbolo de clasificación de los equipos eléctricos y electrónicos (WEEE/RAEE).



Este aparato ha sido fabricado con piezas y materiales de alta calidad que pueden ser reutilizados y son aptos para el reciclaje. No deseche el aparato de junto con los desechos domésticos normales al final de su vida útil. Llévelo al centro de recolección para reciclaje de aparatos eléctricos y electrónicos. Consulte a las autoridades locales para obtener información acerca de estos centros de acopio.

### 1.5. En cumplimiento de la Directiva RoHS

- El producto que ha adquirido es conforme con la directiva de la UE sobre la restricción de sustancias peligrosas (RoHS) (2011/65/UE). No contiene ninguno de los materiales nocivos o prohibidos especificados en la directiva.

### 1.6. Información sobre el paquete

- Los materiales de embalaje del aparato son fabricados a partir de materiales reciclables, de acuerdo con nuestra Reglamentación Nacional para el Medio Ambiente. No se deshaga de los materiales de embalaje junto con los desechos domésticos o de otro tipo. Llévelos a los puntos de recolección de material de embalaje designados por las autoridades locales.

## 2 Su frigorífico

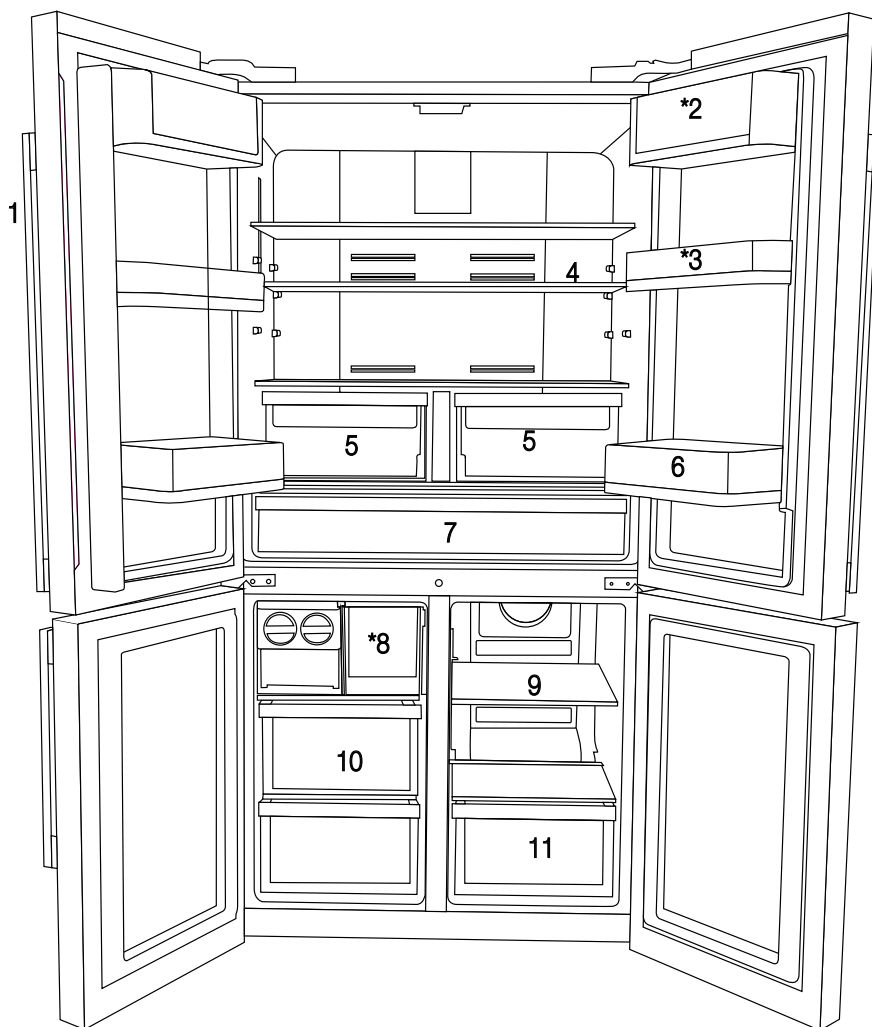

- 1- Panel de control e indicador
- 2- Sección de mantequilla y queso
- 3- Estante de puerta en movimiento de 70 mm
- 4- Estante de cristal del compartimento frigorífico
- 5- Compartimento para verduras del frigorífico
- 6- Estante de la puerta con capacidad para galón
- 7- Compartimento enfriador
- 8- Cajón de la caja de hielo
- 9- Estante de cristal del compartimento multizonas
- 10- Cajones del congelador
- 11- Cajón del compartimento multizonas

**\* OPCIONAL**



Las imágenes en este manual son esquemáticas y pueden no coincidir exactamente con su producto. Si usted ha comprado las piezas que no se incluyen en el producto, entonces esas piezas son válidas para otros modelos.

## 2 Su frigorífico

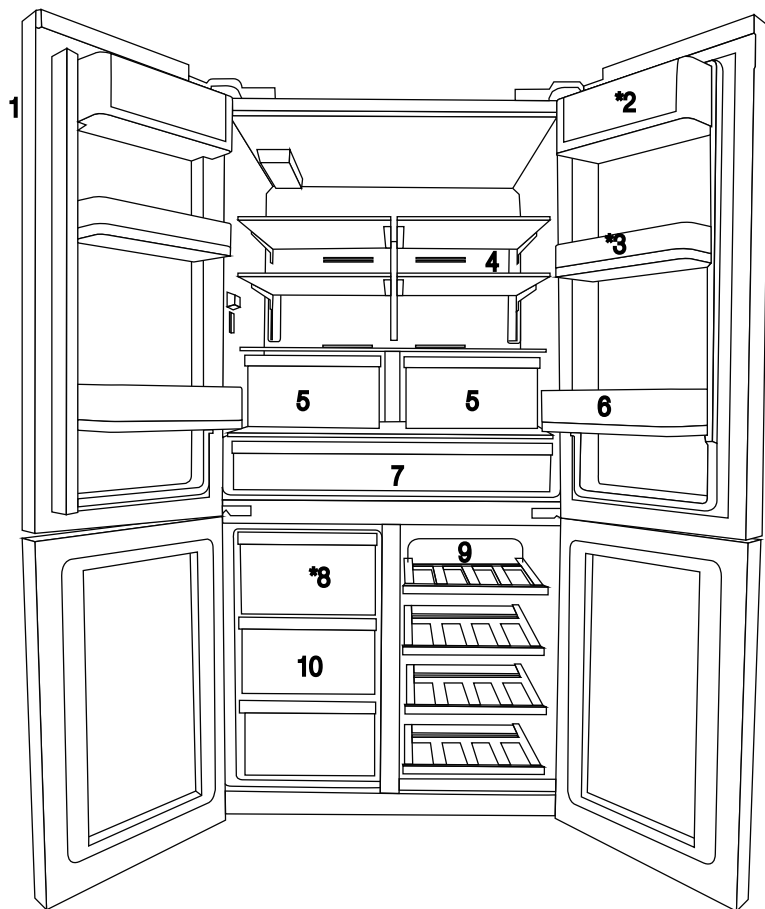

- 1- Panel de control e indicador
- 2- Sección de mantequilla y queso
- 3- Estante de puerta en movimiento de 70 mm
- 4- Estante de cristal del compartimento frigorífico
- 5- Compartimento para verduras del frigorífico
- 6- Estante de la puerta con capacidad para galón

- 7- Compartimento enfriador
  - 8- Cajón de la caja de hielo
  - 9- Estante de cristal del compartimento multizonas
  - 10- Cajones del congelador
- \* OPCIONAL**



Las imágenes en este manual son esquemáticos y pueden no coincidir exactamente con su producto. Si usted ha comprado las piezas que no se incluyen en el producto, entonces esas piezas son válidas para otros modelos.

## 3 Instalación

### 3.1 Ubicación adecuada para la instalación

Póngase en contacto con un servicio autorizado para la instalación del producto. Con el fin de preparar el producto para su uso, consulte la información en el Manual del usuario y asegurarse de que la instalación eléctrica y la instalación de agua sean apropiadas. Si no es así, llame a un electricista calificado y técnico para que realice las instalaciones necesarias.



**ADVERTENCIA:** El fabricante no se hace responsable de los daños que puedan derivarse de los procedimientos llevados a cabo por personas no autorizadas.



**ADVERTENCIA:** El producto no debe estar enchufado durante la instalación. De lo contrario, ¡existe el riesgo de muerte o lesiones graves!



**ADVERTENCIA:** Si la holgura de la puerta de la habitación donde se colocará el producto es tan apretado a prevenir el paso del producto, retire la puerta de la habitación y pase el producto a través de la puerta girando a su lado; Si esto no funciona, póngase en contacto con el servicio técnico autorizado.

- Coloque el producto sobre una superficie plana para evitar vibraciones.
- Instale el producto por lo menos a 30 cm de distancia de fuentes de calor tales como placas, centros del calentador, estufas y al menos a 5 cm de distancia de hornos eléctricos.
- El producto no debe ser sometido a la luz directa del sol y debe evitar mantenerse en lugares húmedos.
- La ventilación de aire adecuada debe proporcionarse alrededor de su producto con el fin de lograr un funcionamiento eficaz. Si el producto se va a colocar en un hueco en la pared, preste atención a dejar por lo menos 5 cm de distancia de las paredes de techo y laterales.
- No instale el producto en ambientes con temperaturas inferiores a  $-5^{\circ}\text{C}$ .

### 3.2 Instalación de las cuñas de plástico

Las cuñas de plástico suministrados con el producto se utilizan para crear la distancia para la circulación del aire entre el producto y la pared posterior.

1. Para colocar las cuñas, quite los tornillos en el aparato y utilice los tornillos provistos con las cuñas.

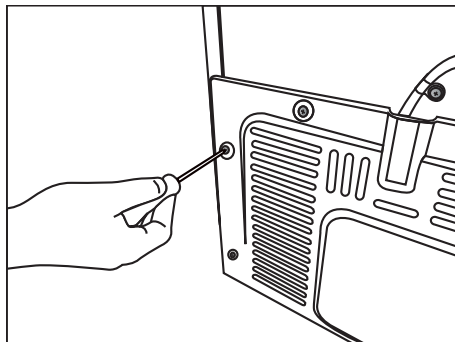

2. Coloque 2 cuñas de plástico sobre la cubierta de la ventilación trasera como se muestra en la figura.

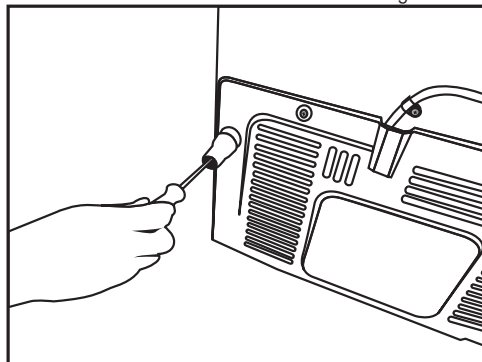

### 3.3\* Ajuste de las patas

Si el producto se encuentra desequilibrado después de la instalación, ajuste las patas en la parte frontal, haciéndolas girar hacia la derecha o izquierda.

\*Si su producto no cuenta con un compartimento de vino o no es una puerta de vidrio, su producto no tiene soportes regulables, el producto tiene soportes fijos.

## Instalación

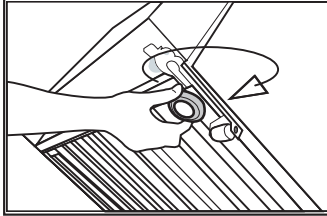
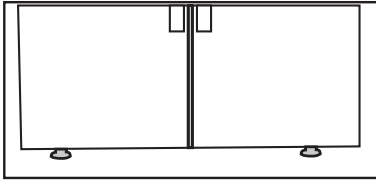

Para ajustar las puertas verticalmente,  
Afloje la tuerca de fijación situada en la parte inferior.  
Gire la tuerca de ajuste de acuerdo con la posición de la puerta (en sentido horario / antihorario).  
Apriete la tuerca de fijación con el fin de fijar la posición.

Para ajustar las puertas verticalmente,  
Afloje la tuerca de fijación situada en la parte superior.  
Gire la tuerca de ajuste de acuerdo con la posición de la puerta (en sentido horario / antihorario).  
Apriete la tuerca de fijación en la parte superior con el fin de fijar la posición.

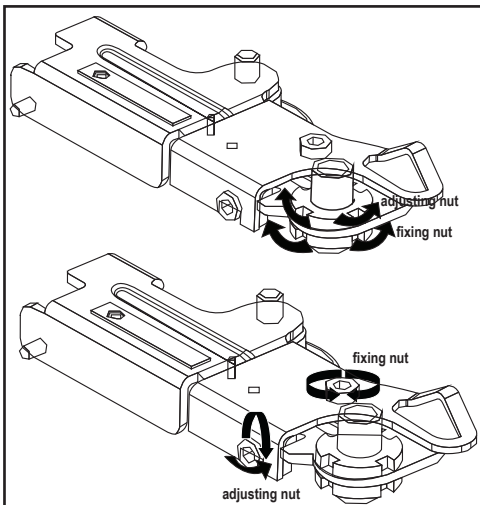

El grupo de bisagras superior está fijado con 3 tornillos.  
-La cubierta de la bisagra se acopla una vez instalados los zócalos.  
- A continuación, la cubierta de la bisagra se fija con dos tornillos.

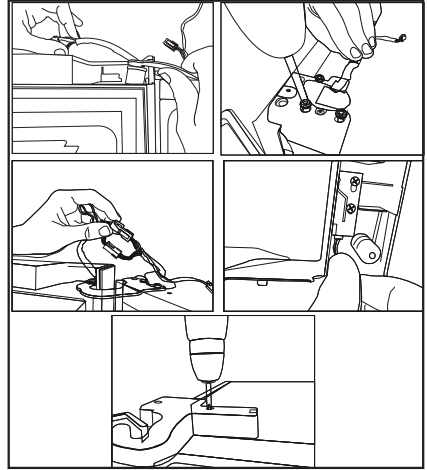

### 3.4 Conexión eléctrica



**ADVERTENCIA:** No haga conexiones a través de cables de extensión o enchufes múltiples.



**ADVERTENCIA:** Un cable de corriente dañado deberá ser reemplazado por el Servicio Autorizado.



Si dos enfriadores deben ser instalados al lado del otro, no debe haber menos de 4 cm de distancia entre ellos.

- Nuestra empresa no será responsable de los daños que se producirán si el producto es utilizado sin conexión a tierra y la conexión eléctrica de acuerdo con las regulaciones nacionales.
- El enchufe del cable de alimentación debe ser de fácil acceso después de la instalación.
- Conecte el frigorífico a una toma a tierra con un valor de voltaje de 220-240V /50 Hz. La corriente debe tener un fusible de 10 a 16 A.
- No utilice cables de extensión o múltiples puntos de conexión inalámbricos entre su producto y la toma de corriente.

## 4 Preparación

### 4.1 Cosas por hacer para ahorrar energía



La conexión de su frigorífico en sistemas que ahorran energía es peligrosa, ya que puede causar daños en el producto.

- No deje las puertas abiertas de su frigorífico por mucho tiempo.
- No coloque alimentos ni bebidas calientes en el interior de su frigorífico.
- No sobrecargue el frigorífico. La capacidad de enfriamiento se caerá cuando la circulación del aire en el frigorífico se vea obstaculizada.
- No coloque el frigorífico en lugares expuestos a la luz solar directa. Instale el producto por lo menos a 30 cm de distancia de fuentes de calor tales como placas, centros del calentador, estufas y al menos a 5 cm de distancia de hornos eléctricos.
- Almacene los alimentos en el frigorífico en recipientes cerrados.
- Para poder almacenar alimentos al máximo en el congelador de su frigorífico, los cajones superiores tienen que ser removidos y colocados en el cajón superior del estante de vidrio. El consumo de energía indicado para su frigorífico se ha determinado después de retirar el icematic y los cajones superiores para permitir la máxima carga. Se recomienda encarecidamente el uso de los cajones inferiores en el congelador y el compartimento multizona durante la carga.
- El flujo de aire no debe ser bloqueado mediante la colocación de los alimentos en frente del congelador y los ventiladores del compartimento de la zona de múltiple. Los alimentos deben ser cargados al dejar el espacio mínimo de 5 cm por delante de la rejilla de ventilación de protección.
- La descongelación de los alimentos congelados en el compartimento frigorífico ahorra energía y conserva la calidad de los alimentos.



La temperatura de la habitación donde se encuentra el frigorífico debe ser de al menos 10°C /50°F. No se recomienda el funcionamiento de su frigorífico en condiciones más frías en lo que respecta a su eficacia.



El interior del frigorífico deben estar bien limpio.



Si dos enfriadores deben ser instalados al lado del otro, no debe haber menos 4 cm de distancia entre ellos.

### 4.2 Recomendaciones sobre el compartimento de alimentos frescos

- Asegúrese de que la comida no toque el sensor de temperatura en el compartimento de alimentos frescos. Para permitir que el compartimento de alimentos frescos mantenga su temperatura ideal de almacenamiento, el sensor no debe verse obstaculizado por los alimentos.
- No coloque alimentos ni bebidas calientes en el frigorífico.

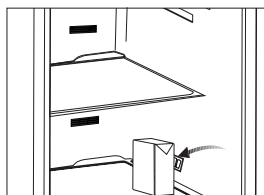
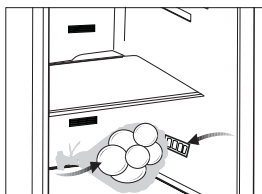

### 4.3 Primer uso

Antes de utilizar el producto, asegúrese de que se hayan realizado todos los preparativos de acuerdo con las instrucciones dadas en los capítulos "Instrucciones importantes respecto a la seguridad y el medio ambiente" e "Instalación".

- Limpie el interior del refrigerador como se recomienda en la sección "Mantenimiento y limpieza". Antes de encender el refrigerador, asegúrese de que el interior esté seco.
- Conecte la cafetera a una toma a tierra. La iluminación interior se enciende cuando se abre la puerta del refrigerador.
- Haga funcionar el refrigerador durante 6 horas sin necesidad de colocar los alimentos en él y no abra la puerta a menos que sea necesario.



Se escuchará un ruido cuando el compresor cuando se pone en marcha. Los líquidos y gases sellados dentro del sistema de refrigeración también pueden dar lugar a ruido, incluso si el compresor no está funcionando y esto es bastante normal.



Los bordes delanteros del refrigerador pueden sentirse calientes. Esto es normal. Estas áreas están diseñadas para ser calientes para evitar la condensación.

## 5 Operación del producto

### 5.1 Panel indicador

El panel indicador de control táctil le permite fijar la temperatura y controlar las otras funciones relacionadas con el refrigerador sin necesidad de abrir la puerta del producto. Solo tiene que pulsar los botones correspondientes para configurar la función.

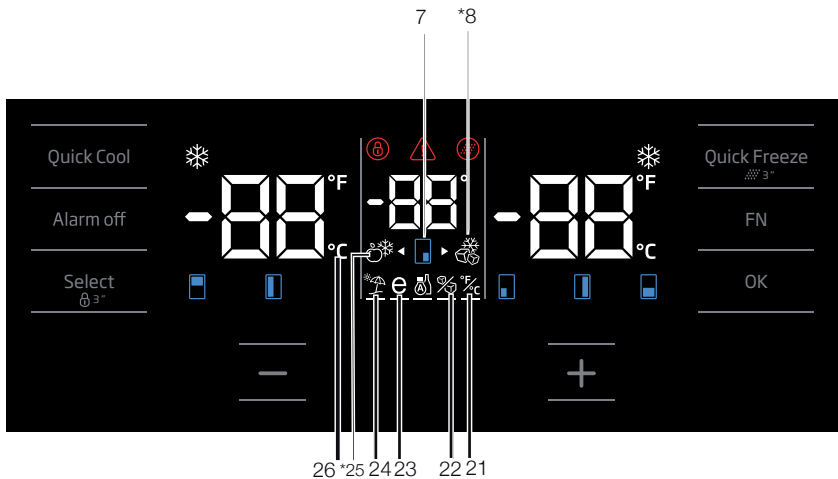
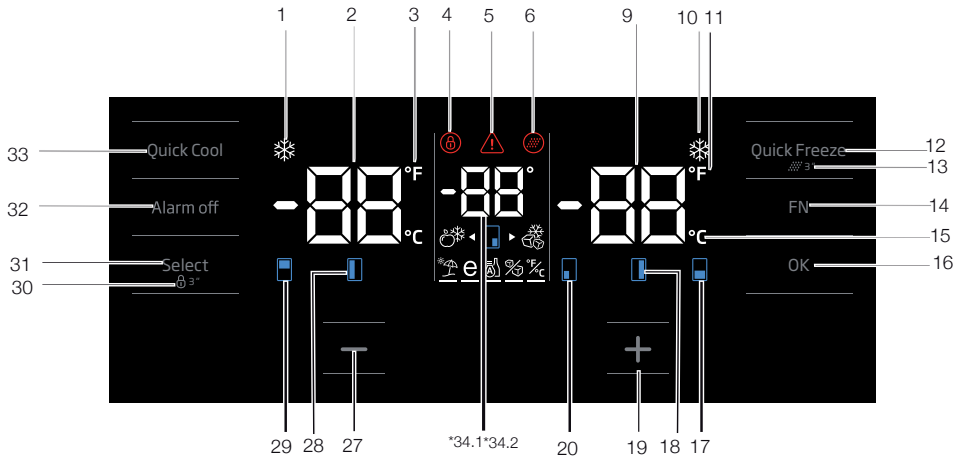

Las imágenes en este manual son esquemáticas y pueden no coincidir exactamente con su producto. Si usted ha comprado las piezas que no se incluyen en el producto, entonces esas piezas son válidas para otros modelos.

## Operación del producto

### 1. Indicador de función de enfriamiento rápido

Se enciende cuando se activa la función de enfriado rápido.

### 2. Indicador de temperatura del compartimento del refrigerador

Se muestra la temperatura del compartimento del frigorífico, que se puede configurar en 8,7,6,5,4,3,2,1.

### 3. Indicador Fahrenheit

Es un indicador en Fahrenheit. Cuando se activa el indicador Fahrenheit, los valores de ajuste de temperatura se muestran en Fahrenheit y el icono correspondiente se enciende.

### 4. Bloqueo de botones

Pulse el botón de bloqueo simultáneamente durante 3 segundos. El símbolo de bloqueo de botones se iluminará y se activará el modo de bloqueo de botones. Los botones no funcionarán si el modo de bloqueo de botones está activo. Pulse el botón de bloqueo de botones al mismo tiempo durante 3 segundos. El símbolo de bloqueo de botones se apagará y el modo de bloqueo de botones se cancelará.

Presione el botón de bloqueo de botones, si desea evitar cambios en la configuración de la temperatura del frigorífico.

### 5. Advertencia de Corte de corriente / Alta temperatura / Error

Este indicador se ilumina durante un corte eléctrico, fallas de alta temperatura y avisos de error. Durante los cortes de energía a largo plazo, el valor más alto de temperatura del compartimento congelador parpadeará en la pantalla digital. Después de comprobar la comida situada en el compartimento del congelador, presione el botón de alarma para borrar la advertencia.

Por favor refiérase a "soluciones recomendadas para la solución de problemas" en el manual si observa que este indicador se ilumina.

### 6. Icono de reajuste del filtro

Este icono se enciende cuando el filtro necesita ser restablecido.

### 7. Icono de cambio de la temperatura de la cabina

Indica la cabina cuya temperatura se va a cambiar. Cuando el icono de cambio de la temperatura de la cabina comienza a parpadear, se entiende que la cabina relevante ha sido seleccionada.

### 8. Icono de comodín en el congelador

Pase el ratón sobre el icono del congelador comodín con el botón FN; el icono comenzará a parpadear. Cuando se pulsa la botón OK, el icono de comodín de la cabina del congelador se enciende y funciona como un congelador.

### 9. Indicador de temperatura del compartimento del congelador

Se muestra la temperatura del compartimento del frigorífico, que se puede configurar en -18, -19, -20, -21, -22, -23, -24.

### 10. Indicador de función de Quick Freeze (congelamiento rápido)

Se enciende cuando se activa la función de Quick Freeze.

### 11. Indicador Fahrenheit

Es un indicador en Fahrenheit. Cuando se activa el indicador Fahrenheit, los valores de ajuste de temperatura se muestran en Fahrenheit y el icono correspondiente se enciende.

### 12. Botón de función de Quick Freeze (congelamiento rápido)

Presione este botón para activar o desactivar la función de Quick Freeze. Cuando activa la función, el compartimento del congelador enfriará a un valor menor a la temperatura fijada.



Utilice la función de Quick Freeze cuando se desea congelar rápidamente el alimento colocado en el compartimento del congelador. Si desea congelar grandes cantidades de alimentos frescos, active la función antes de colocar los alimentos en el producto.



Si no se cancela, Quick Freeze, se cancelará automáticamente después de 4 horas o cuando el compartimento frigorífico llegue a la temperatura requerida.



Esta función no se reactiva luego de una falla de energía eléctrica.

### 13. Reinicio del filtro

El filtro se restablece cuando se pulsa el botón de Quick Freeze (congelación rápida) durante 3 segundos. El icono de reposición del filtro se apaga.

### 14. Botón FN

El uso de este botón, puede cambiar entre las funciones que desee seleccionar. Al pulsar este botón, el icono, cuya función se requiere para ser activado o desactivado, y el indicador de este icono comenzarán a parpadear. El botón FN se desactiva si no se pulsa durante 20 segundos. Es necesario pulsar este botón para cambiar las funciones de nuevo.

### 15. Indicador en Celsius (centígrados)

Es un indicador Celsius. Cuando se activa la indicación en centígrados, los valores de ajuste de temperatura se muestran en grados Celsius y el icono correspondiente se enciende.

### 16. Botón OK

Después de navegar por las funciones con el botón FN, cuando la función se cancela mediante el botón Ok (Aceptar), el icono correspondiente y el indicador parpadearán. Cuando se activa la función, se mantiene encendido. El indicador sigue parpadeando con el fin de mostrar el icono que está encendido.

### 17. Icono de cambio de la temperatura de la cabina

Indica la cabina cuya temperatura se va a cambiar. Cuando el icono de cambio de la temperatura de la cabina comienza a parpadear, se entiende que la cabina relevante ha sido seleccionada.

### 18. Icono de cambio de la temperatura de la cabina

Indica la cabina cuya temperatura se va a cambiar. Cuando el icono de cambio de la temperatura de la cabina comienza a parpadear, se entiende que la cabina relevante ha sido seleccionada.

### 19. Botón para establecer el aumento

Selecione la cabina correspondiente con el botón de selección, el icono que representa cabina de la cabina correspondiente empieza a parpadear. Si pulsa el botón de aumento durante este proceso, el valor ajustado se incrementará. Si sigue presionando cíclicamente, el valor de ajuste volverá al principio.

### 20. Icono de cambio de la temperatura de la cabina

Indica la cabina cuya temperatura se va a cambiar. Cuando el icono de cambio de la temperatura de la cabina comienza a parpadear, se entiende que la cabina relevante ha sido seleccionada.

### 21. Ajuste del indicador de grados Celsius y Fahrenheit

Pase el ratón sobre este botón usando el botón FN y seleccione Fahrenheit y Celsius confirmando con el botón OK. Cuando se selecciona el tipo de temperatura correspondiente, el indicador Fahrenheit y Celsius se enciende.

### 22. Icono de máquina de hielo apagada

Pulse el botón FN (hasta que alcance el icono de hielo y la línea inferior) para apagar la máquina de hielo. El icono de la máquina de hielo apagada y el indicador de función de la máquina de hielo comienzan a parpadear cuando los toca, por lo tanto se puede entender si la máquina de hielo se enciende o se apaga. Cuando se pulsa el botón Ok, el icono de la máquina de hielo se ilumina de forma continua y el indicador sigue parpadeando durante este proceso. Si no pulsa ningún botón después de 20 segundos, el icono y el indicador se encienden. Por lo tanto, la máquina de hielo se apagará. Con el fin de encender la máquina de hielo de nuevo, coloque el cursor sobre el icono y el indicador; De este modo, tanto el icono de la máquina de hielo como el indicador comenzarán a parpadear. Si no pulsa ningún botón durante 20 segundos, el icono y el indicador se apagará y por lo tanto la máquina de hielo se encenderá de nuevo.



Muestra si el icematic está funcionando o no.



El flujo del agua desde el contenedor de agua se detendrá cuando se seleccione esta función. Sin embargo, el hielo hecho con anterioridad puede ser tomado de la icematic.

### 23. Icono de la función Eco fuzzy

Pulse el botón FN (hasta que alcance la letra y el icono de hielo y la línea inferior) para activar el eco fuzzy. Al tocar sobre el icono del eco fuzzy y el indicador de la función eco fuzzy empiezan a parpadear. Por lo tanto, se puede entender si la función eco fuzzy se activa o se desactiva. Cuando pulsa el botón OK, el icono de la función se ilumina de forma continua y el indicador sigue parpadeando durante este proceso. Si no pulsa ningún botón después de 20 segundos, el icono y el indicador se encienden. Por lo tanto, se activa la función eco fuzzy. Con el fin de cancelar la función eco fuzzy, coloque el cursor sobre el icono y el indicador de nuevo y pulse el botón OK. De este modo, tanto el icono de la función eco fuzzy y el indicador comienzan a parpadear. Si no pulsa ningún botón durante 20 segundos, el icono y el indicador se apagarán y por lo tanto la función eco fuzzy se cancelará.

### 24. Icono de función de vacaciones

Pulse el botón FN (hasta que alcance la letra y el icono de hielo y la línea inferior) para activar la función de vacaciones. Al tocar sobre el icono de la función de vacaciones y el indicador de vacaciones, estas empiezan a parpadear. Por lo tanto, se puede entender si la función de vacaciones se activa o se desactiva. Cuando se pulsa el botón Ok, el icono de las luces de función temporal se activa de forma continua y por lo tanto la función de vacaciones. El indicador sigue parpadeando durante este proceso. Presione el botón OK para cancelar la función de vacaciones. De este modo, tanto el icono de la función de vacaciones como el indicador comenzarán a parpadear y la función de vacaciones será cancelada.

### 25. Icono de comodín en el frigorífico

Cuando se selecciona el icono comodín de comodín en el frigorífico utilizando el botón FN y pulsa el botón OK, la cabina comodín se convierte en una cabina del frigorífico y funciona como un enfriador.

### 26. Indicador en Celsius (centígrados)

Es un indicador Celsius. Cuando se activa la indicación en centígrados, los valores de ajuste de temperatura se muestran en grados Celsius y el icono correspondiente se enciende.

### 27. Establecer la función decreciente

Seleccione la cabina correspondiente con el botón de selección, el icono que representa cabina de la cabina correspondiente empieza a parpadear. Si pulsa el botón de disminución durante este proceso, el valor ajustado se decrementará. Si sigue presionando cíclicamente, el valor de ajuste volverá al principio.

### 28. Icono de cambio de la temperatura de la cabina

Indica la cabina cuya temperatura se va a cambiar. Cuando el icono de cambio de la temperatura de la cabina comienza a parpadear, se entiende que la cabina relevante ha sido seleccionada.

### 29. Icono de cambio de la temperatura de la cabina

Indica la cabina cuya temperatura se va a cambiar. Cuando el icono de cambio de la temperatura de la cabina comienza a parpadear, se entiende que la cabina relevante ha sido seleccionada.

### 30. Bloqueo de botones

Pulse el botón de bloqueo simultáneamente durante 3 segundos. El símbolo de bloqueo de botones se iluminará y se activará el modo de bloqueo de botones. Los botones no funcionarán si el modo de bloqueo de botones está activo. Pulse el botón de bloqueo de botones al mismo tiempo durante 3 segundos. El símbolo de bloqueo de botones se apagará y el modo de bloqueo de botones se cancelará.

Presione el botón **de bloqueo de botones**, si desea evitar cambios en la configuración de la temperatura del frigorífico.

## Operación del producto

### 31. Botón de selección

Utilice este botón para seleccionar la cabina cuya temperatura desea cambiar. Cambie entre las cabinas pulsando el botón. La cabina seleccionada se puede entender a partir de los iconos de la cabina (7,17,18,20,28,29). Sea cual sea el icono de la cabina que está parpadeando, la cabina, cuya temperatura de valor establecido desea cambiar, se seleccionará. A continuación, puede cambiar el valor de ajuste pulsando el botón de disminución de valor de ajuste de la cabina (27) y el botón de aumento de valor de ajuste de la cabina (19). Si no se pulsa el botón de selección durante 20 segundos, los iconos de la cabina se apagarán. Es necesario pulsar este botón para cambiar las funciones de nuevo.

### 32. Alarma de advertencia

En caso de fallo de alimentación / alarma de alta temperatura, después de comprobar los alimentos en el congelador, presione el botón de alarma para borrar la advertencia.

### 33. Botón de función de Quick Cool (enfriamiento rápido)

Este botón tienen dos funciones. Para activar o desactivar la función de Quick Cool, pulse brevemente. El indicador de Quick Cool (enfriamiento rápido) se apagará y volverá a modo normal.



Utilice la función de Quick Cool cuando se desea congelar rápidamente el alimento colocado en el compartimiento del refrigerador. Si desea enfriar grandes cantidades o alimentos frescos, active la función antes de colocar los alimentos en el producto.



Si no se cancela, Quick Cool, se cancelará automáticamente después de 8 horas o cuando el compartimento frigorífico llegue a la temperatura requerida.



Si pulsa el botón de Quick Cool en varias ocasiones con intervalos cortos, se activará la protección de circuitos electrónicos y el compresor no arrancará de inmediato.



Esta función no se reactiva luego de una falla de energía eléctrica.

### 34. 1 Indicador de temperatura

Se muestran los valores de ajuste de la cabina.

### 34.2 Indicador de temperatura del comodín

Se muestran los valores de ajuste de temperatura de la cabina comodín.

## Operación del producto

### 5.2 Panel indicador

El panel indicador de control táctil le permite ajustar la temperatura y controlar las demás funciones relacionadas con el aparato sin necesidad de abrir la puerta del frigorífico. Basta con pulsar el botón correspondiente para ajustar la temperatura.

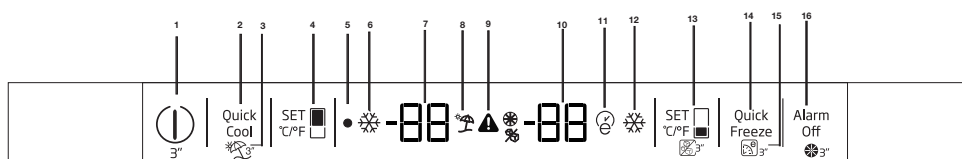

#### 1-Función de encendido/apagado:

Mantenga pulsado el botón de encendido/apagado durante 3 segundos para encender o apagar el frigorífico.

#### 2-Función de refrigeración rápida

Al pulsar el botón de refrigeración rápida, la temperatura del compartimiento descenderá por debajo del valor fijado.

Esta función puede utilizarse para enfriar con rapidez alimentos depositados en el compartimiento frigorífico.

Si desea enfriar grandes cantidades de alimentos frescos, se recomienda activar esta función antes de depositar los alimentos en el frigorífico. El indicador de refrigeración rápida permanecerá encendido mientras la función de refrigeración rápida esté activa. Para cancelar esta función pulse nuevamente el botón de refrigeración rápida. El indicador de refrigeración rápida se apagará y el electrodoméstico volverá a sus valores normales. Si no cancela manualmente la función de refrigeración rápida, ésta se cancelará automáticamente transcurridas dos horas o bien una vez el compartimiento frigorífico alcance la temperatura deseada. En caso de corte del fluido eléctrico, esta función no se activará automáticamente al restablecerse el suministro eléctrico.

#### 3-Función de vacaciones

Pulse el botón de refrigeración rápida/vacaciones y manténgalo pulsado durante 3 segundos para activar la función Vacaciones. El icono se iluminará cuando la función esté activa. La función se desactiva al volver a mantener el mismo botón pulsado durante 3 segundos o al pulsar el botón de ajuste del frigorífico.

Cuando se active la función de Vacaciones, aparecerá una línea en los valores de configuración del frigorífico de la pantalla.

Cuando active el modo de vacaciones, la temperatura de los alimentos frescos será superior a los 50 grados Fahrenheit (10 grados centígrados). Por lo tanto, no conserve los alimentos en el compartimiento para alimentos frescos. La temperatura del congelador no se verá afectada.

#### 4- Botón de ajuste del frigorífico

Esta función le permite ajustar la temperatura del compartimiento frigorífico. Pulse este botón para ajustar la temperatura del compartimiento frigorífico a 47, 45, 43, 41, 39, 37, 35 o 33 °C respectivamente.

#### 5-Indicador de apagado

El indicador de apagado se ilumina cuando el frigorífico está apagado.



Las imágenes en este manual son esquemáticos y pueden no coincidir exactamente con su producto. Si usted ha comprado las piezas que no se incluyen en el producto, entonces esas piezas son válidas para otros modelos.

## Operación del producto

### **6-Indicador de refrigeración rápida**

Este icono se ilumina cuando función de refrigeración rápida está activa.

### **7-Indicador de ajuste de temperatura del compartimento frigorífico**

Indica la temperatura ajustada para el compartimento frigorífico.

### **8-Indicador de la función de vacaciones**

Este icono se ilumina cuando función de vacaciones está activa.

### **9- Indicador de error de temperatura / aviso de error**

Este icono se enciende en caso de fallo de alta temperatura o aviso de error.

### **10-Compartimento congelador**

Indicador de ajuste de temperatura Indica la temperatura ajustada para el compartimento congelador.

### **11-Indicador eco-extra**

El indicador de Eco-Extra se ilumina cuando la función Eco Extra está activa.

### **12-Indicador de congelación rápida**

Este icono se ilumina cuando función de congelación rápida está activa.

### **13-Función de ajuste del congelador**

Esta función le permite ajustar la temperatura del compartimento congelador. Pulse este botón para ajustar la temperatura del compartimento congelador a 0, -2, -4, -6, -8, -10 y -12, respectivamente.

### **14-Indicador de congelación rápida**

El indicador de congelación rápida se ilumina cuando la función de congelación rápida está activa. Para cancelar esta función pulse de nuevo el botón de congelación rápida. El indicador de congelación rápida se apagará y el frigorífico volverá a sus valores normales. Si no cancela manualmente la función de congelación rápida, ésta se cancelará automáticamente transcurridas cuatro horas o bien una vez el compartimento congelador alcance la temperatura deseada.

Si desea congelar grandes cantidades de alimentos frescos, pulse el botón de congelación rápida antes de introducir los alimentos en el compartimento congelador. Si pulsa el botón de congelación rápida repetidamente a intervalos breves, se activará inmediatamente la protección del circuito electrónico.

En caso de corte del fluido eléctrico, esta función no se activará automáticamente al restablecerse el suministro eléctrico.

### **15- Función Eco-Fuzzy (modo especial de ahorro)**

Mantenga el botón de congelación rápida/Eco Extra pulsado durante 3 segundos para activar la función Eco Extra. El frigorífico comenzará a funcionar en el modo más económico durante un mínimo de 6 horas y el indicador de uso económico se iluminará cuando esta función esté activa. Pulse de nuevo el botón de congelación rápida y manténgalo pulsado durante 3 segundos para desactivar la función Eco Fuzzy.

### **16- Desconexión de la alarma**

Cuando la puerta del frigorífico se mantenga abierta durante 2 minutos o en caso de corte del fluido eléctrico, sonará una señal acústica. La señal acústica puede apagarse pulsando el botón "Desactivar señal acústica".

La señal acústica de fallo de sensor no sonará hasta la interrupción de la corriente eléctrica. Si cierra la puerta y la vuelve a abrir, la señal acústica de puerta abierta se activará de nuevo 2 minutos más tarde.

### 5.3 Congelación de alimentos frescos

- Con el fin de preservar la calidad de la comida, se debe congelar lo más rápidamente posible cuando se coloca en el compartimiento del congelador, utilice la función de congelación rápida para este propósito.
- Es posible almacenar el alimento en el compartimiento del congelador cuando la congela mientras están fresco.
- Empaque la comida a ser congelada y cierre el embalaje de modo que no permita la entrada de aire.
- Asegúrese de empaquetar los alimentos antes de ponerlos en el congelador. Utilice recipientes para congelar, láminas y papeles a prueba de humedad, bolsas de plástico y otros materiales de embalaje en lugar de papeles de embalaje tradicionales.
- Etiquete cada paquete de alimentos y escriba la fecha antes de proceder a la congelación. Es posible distinguir la frescura de cada paquete de alimentos de esta manera al abrir el congelador cada vez. Guarde los alimentos congelados en el lado frontal del compartimiento para asegurarse de que se utilicen primero.
- La comida congelada debe ser utilizada inmediatamente después de que se descongela y no se debe volver a congelar.
- No congele grandes cantidades de alimentos de una sola vez.

### 5.4 Recomendaciones para la preservación de los alimentos congelados

El compartimiento deberá fijarse a  $-18^{\circ}\text{C}$ , por lo menos.

1. Coloque los paquetes en el congelador tan pronto como sea posible después de la compra, sin permitir que se descongelen.
2. Compruebe si la fecha de "Usar antes de" y "Mejor consumase antes de" en el envase no se haya cumplido antes de congelarlo.
3. Asegúrese de que el paquete de comida no está dañado.

### 5.5 Información de congelados

De acuerdo con los estándares IEC 62552, el producto que se congele al menos 4,5 kg de comida en  $25^{\circ}\text{C}$  de temperatura ambiente a  $-18^{\circ}\text{C}$  o inferior dentro de las 24 horas por cada 100 litros de volumen del congelador.

Es posible conservar los alimentos durante mucho tiempo sólo a  $-18^{\circ}\text{C}$  o temperaturas más bajas.

Puede mantener la frescura de los alimentos durante muchos meses (a  $-18^{\circ}\text{C}$  o temperaturas más bajas en el congelador).

Los alimentos que deben congelarse no se debe permitir que entren en contacto con los objetos previamente congelados para evitar que se descongelen parcialmente.

Hierva las verduras y drene el agua con el fin de guardar las verduras durante un tiempo más largo, congeladas. Después de drenar el agua, póngalas en paquetes a prueba de aire y colóquelas dentro del congelador. Los alimentos como plátanos, tomates, lechuga, apio, huevos cocidos y patatas no son adecuados para la congelación. Cuando estos alimentos se congelan, solo su valor nutricional y el sabor se verán afectados negativamente. No deben ser echados a perder para que no puedan constituir un riesgo para la salud humana.

## Operación del producto

Configuración del congelador	Configuración del frigorífico	Observaciones
-18°C	4°C	Este es el ajuste predeterminado y recomendado.
-20, -22 o -24°C	4°C	Estos ajustes se recomiendan para temperaturas superiores a 30°C.
Quick Freeze	4°C	Úselo cuando desee congelar su comida en poco tiempo. Su aparato regresará a su estado previo cuando la operación haya terminado.
-18°C o más frío	2°C	Utilice esta configuración si usted piensa que el compartimento frigorífico no está lo suficientemente frío debido a las condiciones ambientales calientes o frecuente apertura y cierre de la puerta.

### 5.6 Colocación de los alimentos

Estantes del congelador	Varios artículos congelados como carne, pescado, helados, vegetales, etc.
Estantes del frigorífico	Los alimentos en sartenes, platos cubiertos y recipientes cerrados, huevos (en recipiente cerrado)
Estantes de la puerta del compartimento del frigorífico	Alimentos o bebidas pequeños y embalados
Cajón de frutas y verduras	Vegetales y frutas
Compartimento de alimentos frescos	Carnes frías (comida para el desayuno, aparatos cárnicos que se consumen en un corto plazo)

### 5.7 Advertencia de puerta abierta

#### (Esta función es opcional)

Se dará una señal de alarma acústica cuando la puerta de su producto se deje abierta durante 1 minuto. Esta advertencia se silenciará cuando la puerta esté cerrada o cualquiera de los botones de la pantalla (si los hay) se presionen.

### 5.8 Luz interior

La luz interior utiliza una lámpara tipo LED. Póngase en contacto con el servicio técnico autorizado para cualquier problema con esta lámpara.

La lámpara(s) que se utiliza en este aparato no es adecuada para la iluminación de una estancia doméstica. El propósito de esta lámpara es ayudar al usuario a colocar los alimentos en el frigorífico / congelador en una manera segura y cómoda.

### 5.9 Compartimento frigorífico

Los compartimentos para enfriar permiten preparar la comida para la congelación. También pueden utilizar estos compartimentos para almacenar los alimentos a una temperatura de unos pocos grados por debajo del compartimento del frigorífico.

Puede aumentar el volumen interior de su frigorífico mediante la eliminación de cualquiera de los compartimentos enfriadores:

1. Tire del compartimento hacia usted hasta que se detenga.
2. Levante el compartimiento aproximadamente 1 cm hacia arriba y tire hacia usted para sacarlo de su asiento.

### 5.10 Cajón para verduras

El cajón para frutas y verduras del refrigerador está diseñado especialmente para mantener las verduras frescas sin perder su humedad. Para este propósito, la circulación del aire fresco se intensifica alrededor del cajón para verduras en general. Retire los estantes de la puerta que se oponen al cajón antes de retirar el cajón.

### 5.11 Cajón de verduras con humedad controlada

#### (FreSHelf)

#### (Esta función es opcional)

Las tasas de humedad de las frutas y verduras se mantienen bajo control gracias a los cajones con control de humedad y por lo tanto la comida está garantizada para mantenerse fresca durante un período más largo.

Recomendamos que coloque las verduras de hoja como la lechuga y las espinacas, y verduras sensibles a la pérdida de humedad lo más horizontalmente posible al ponerlas en el cajón, no en una posición horizontal sobre sus raíces.

Mientras se van sustituyendo los vegetales, sus pesos específicos se deben tomar en consideración. Los vegetales pesados y duros deben ser colocados en la parte inferior del cajón de verduras y los vegetales ligeros y suaves deben estar en la parte superior.

Nunca deje las verduras en sus bolsas de plástico en el cajón. Si se dejan en sus bolsas de plástico, esto hará que se pudran dentro de un rato. Si prefiere que la verdura no esté en ponerse con otros vegetales por razones de higiene, utilice papel perforado o un material similar en lugar de bolsas de plástico.

No coloque las peras, albaricoques, melocotones, etc., especialmente los frutos que generan grandes cantidades de etileno, en el mismo cajón con otras frutas y verduras. El gas etileno emitido por estas frutas causa que otras frutas maduren más pronto y se pudran en un lapso de tiempo más corto.

### 5.12 Bandeja para huevos

Puede instalar el soporte para huevos a la puerta deseada o un estante dentro del cuerpo del frigorífico.

Nunca ponga el soporte para huevos en el compartimiento del congelador.

## Operación del producto

### 5.13 Sección media móvil

La sección media móvil pretende evitar que el aire frío dentro de su frigorífico se escape.

1- El sellado se proporciona cuando las juntas en las prensas de la puerta en la superficie de la sección media móvil de las puertas del compartimento de refrigeración están cerradas.

2- Otra razón por la que su frigorífico está equipado con una sección media móvil es que aumenta el volumen neto del compartimento del frigorífico. Las secciones intermedias estándar ocupan algo de volumen no utilizable en el refrigerador.

3-La sección media móvil está cerrada cuando la puerta izquierda del compartimento de refrigeración se abre.

4-No se debe abrir manualmente. Se mueve bajo la guía de la pieza de plástico en el cuerpo mientras que la puerta está cerrada.



### 5.14 Control de enfriar del compartimento para almacenamiento

El control de enfriar del compartimento de almacenamiento de su frigorífico puede ser utilizado en cualquier modo deseado ajustándolo a las temperaturas del refrigerador (2/4/6/8 °C) o del congelador (-18/-20/-22/-24). Puede mantener el compartimento a la temperatura deseada con el botón de ajuste de control de enfriado del compartimento de almacenamiento. La temperatura de control de enfriado del compartimento de almacenamiento puede ajustarse a 0 y 10 grados Además de las temperaturas del compartimento frigorífico

y a -6 grados, además de las temperaturas del compartimento congelador. 0 grados se utiliza para almacenar los productos de carnes frías más tiempo, y -6 grados se utiliza para mantener las carnes hasta 2 semanas en una condición en la que fácilmente se pueda rebanar.

La función de cambiar a un compartimento refrigerador o el congelador es proporcionada por un elemento de refrigeración situado en la sección cerrada (Compartimento del compresor) detrás del frigorífico. Durante el funcionamiento de este elemento, se escucha un sonido similar al sonido del segundero de un reloj analógico. Esto es normal y no indica mal funcionamiento.

### 5.15 Luz azul

#### (en algunos modelos)

El cajón de frutas y verduras del frigorífico se ilumina con una luz azul. Los alimentos almacenados en el cajón continúan su fotosíntesis por medio del efecto de la longitud de onda de la luz azul y por lo tanto, preservan su frescura y aumentan su contenido de vitaminas.

### 5.16 Filtro de olores

El filtro de olores en el conducto de aire del compartimento del frigorífico evita la acumulación de olores desagradables en el refrigerador.

### 5.17 Compartimento de bodega

(característica opcional)

#### 1- Llene el compartimiento de la bodega

La bodega fue construida para albergar hasta 28 botellas frontales + 3 botellas accesibles utilizando un bastidor telescópico. Estas cantidades máximas declaradas se indican solamente con fines informativos y corresponden a ensayos realizados con una botella "Bordelesa 75cl".

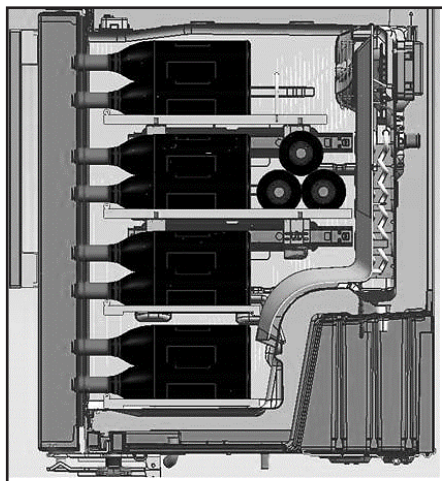
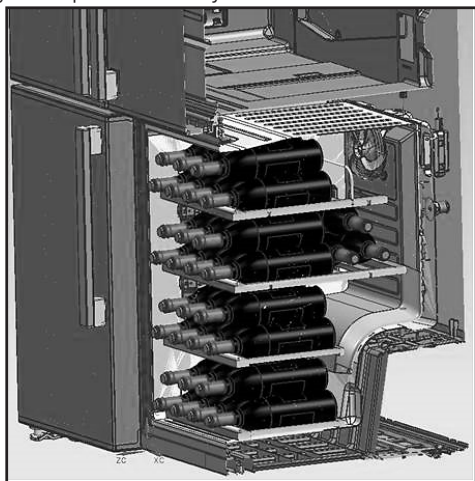

#### 2- Temperaturas óptimas de servicio recomendadas para algunos vinos

Nuestro consejo: Si mezcla distintos tipos de vinos, elija un ajuste de 12° centígrados como en una bodega real. Para los vinos blancos, que se sirven entre 6 y 10 °, no olvide poner las botellas en la nevera 1/2 hora antes de servir, el refrigerador será capaz de mantener las botellas a la temperatura preferida. En cuanto a los tintos, se calentarán lentamente a temperatura ambiente antes de servirlos.

16 -17°C	Buenos vinos de Burdeos - Tinto
15 -16°C	Vuenos vinos de Borgoña- Tinto
14 -16°C	Grand crus (gran crecimiento) de vinos blancos secos
11 -12°C	Vinos tintos jóvenes ligeros y afrutados
10 -12°C	Vinos rosados de Provenza, vinos franceses
10 -12°C	Vinos blancos secos y vinos tintos del país
8 - 10°C	Vinos blancos del país
7 - 8°C	Cavas
6-°C	Vinos blancos dulces

## Operación del producto

### 3- Consejos relacionados con el descorche de una botella antes de probarlo:

Vinos blancos	Unos 10 minutos antes de servir
Vinos tintos jóvenes	Unos 10 minutos antes de servir
Vinos tintos densos y maduros	Alrededor de 30 a 60 minutos antes de servir

### 4 - ¿Cuánto tiempo se puede conservar una botella abierta?

Las botellas sin terminar deben cerrarse adecuadamente y pueden conservarse en un lugar frío y seco durante los siguientes periodos:

	Vinos blancos	Vinos tintos
75% de la botella llena	de 3 a 5 días	de 4 a 7 días
50% de la botella llena	de 2 a 3 días	de 3 a 5 días
Menos del 50%	1 día	2 días

### 5.18 Utilizar un dispensador de agua interno

(en algunos modelos)

Después de conectar el frigorífico a la fuente de agua o sustituir el filtro de agua, enjuague el sistema de agua. Use un recipiente robusto y mantenga el dispensador de agua durante 5 segundos, luego suéltelo durante 5 segundos. Repítalo hasta que el agua empiece a fluir. Una vez que el agua empiece a fluir, siga pulsando y soltando la paleta del dispensador (5 segundos sí, 5 segundos no) hasta alcanzar un total de 4 galones (15L) dispensados. Descargue el aire del filtro y el sistema de dispensación de agua, y prepare el filtro para usarlo. Puede que se necesite más enjuague en algunos hogares. Dado que el aire se limpia en el sistema, puede que el agua salga a chorros del dispensador.

Deje pasar 24 horas para que el frigorífico y el agua se enfríen. Dispense agua suficiente cada semana para mantener un suministro fresco.



Después de 5 minutos de dispensación continua, el dispensador dejará de dispensar agua para evitar inundaciones. Para seguir dispensando, pulse la paleta del dispensador de nuevo.

### 5.19 Dispensar agua

Ponga un recipiente debajo del grifo dispensador mientras pulsa la almohadilla del dispensador. Suelte la paleta para detener la dispensación.



Es normal que los primeros vasos de agua servidos por el dispensador estén calientes.



Si no se usa el dispensador de agua durante un periodo de tiempo prolongado, no consuma los primeros vasos de agua.

Durante el uso inicial, deberá esperar aproximadamente 24 hasta que el agua se enfríe. Retire el vaso un poco tras tirar del accionador.

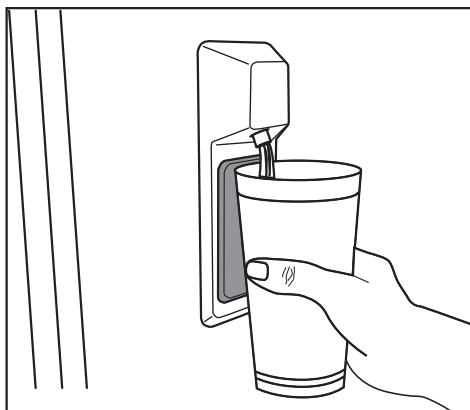

## Operación del producto

### 5.20 Utilización del dispensador de agua



Antes de usar el refrigerador después de sustituir el filtro de agua, el dispensador de agua puede soltar gotas de agua. Para evitar que el agua gotee o se filtre en el dispensador, por favor purgue el aire del sistema dispensando 5-6 galones (cerca de 20 litros) de agua a través del dispensador de agua antes del primer uso y cada vez que cambie el agua del filtro. Esto eliminará cualquier aire atrapado en el sistema y haga que deje de haber filtraciones en el dispensador de agua. Será necesario comprobar la posición del acoplador y la rectitud de la línea de agua en la parte posterior de la unidad si hay una obstrucción del flujo de agua.



Si el dispensador de agua filtra sólo unas pocas gotas de agua después de haber dispensado agua, esto es normal.

### 5.21 Icematic (en algunos modelos)

Para obtener hielo del icematic, rellene el depósito de agua en el compartimento frigorífico con agua hasta el nivel máximo.

Los cubitos de hielo en el cajón de hielo pueden pegarse unos con otros y convertirse en un bloque debido al calor y a la humedad del aire en aproximadamente 15 días. Esto es normal. Si no puede separar el bloque, puede vaciar el contenedor de hielo y volver a hacer hielo.



Se recomienda cambiar el agua en el depósito de agua si ésta permanece en el depósito de agua durante más de 2 o 3 semanas.



**Los ruidos extraños que puede escuchar provenientes del refrigerador en intervalos de 120 minutos son los sonidos de la formación y vertido del hielo. Esto es normal.**



Si no desea crear hielo, pulse el icono Ice off (hielo apagado) para detener el icematic y ahorrar energía y prolongar la vida útil de su frigorífico.



Es normal que tras retirar el agua se produzca un ligero goteo del dispensador.

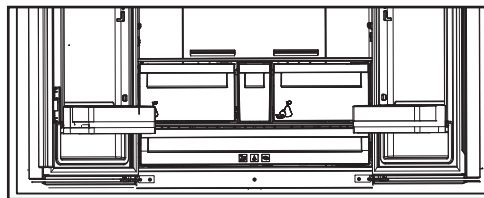

### 5.22 Icematic y contenedor de almacenamiento de hielo

(en algunos modelos)

#### Uso del Icematic

\* Llene el Icematic con agua y colóquelo en su sitio. El hielo estará listo en unas dos horas. No extraiga el Icematic de su sitio para sacar hielo.

\* Gire los mandos situados sobre él 90 grados en la dirección de las agujas del reloj.

Los cubitos de hielo de las celdas caerán al contenedor de almacenamiento de hielo situado debajo.

\* Ahora puede retirar el contenedor de almacenamiento de hielo y servir los cubitos.

\* Si lo desea, puede dejar los cubitos en el contenedor de almacenamiento de hielo.

#### Contenedor de almacenamiento de hielo

El contenedor de almacenamiento de hielo debe utilizarse únicamente para almacenar cubitos de hielo. No eche agua en el depósito, ya que podría romperse.

## 6. Limpieza y mantenimiento

Limpie el aparato con regularidad, esto prolongará su vida útil.



**ADVERTENCIA:** Desconecte la alimentación antes de limpiar el refrigerador.

- No utilice herramientas afiladas ni abrasivas, jabones, aparatos de limpieza de casa, detergentes, gas, gasolina, barniz ni sustancias similares para la limpieza.
- En el caso de productos que no sean sin escarcha, se pueden producir gotas de agua y una capa de hielo en la pared trasera del compartimento del frigorífico. No lo limpie, nunca aplique aceite o agentes similares en el mismo.
- Utilice solo paños de microfibra ligeramente humedecidos para limpiar la superficie exterior del producto. Las esponjas u otro tipo de paños de limpieza pueden rayar la superficie.
- Derrita una cucharada de carbonato en agua. Humedezca un trozo de tela en el agua y escurra. Limpie el dispositivo con el paño y seque a fondo.
- Tenga cuidado en mantener el agua lejos de la cubierta de la lámpara y otras partes eléctricas.
- Limpie la puerta con un paño húmedo. Retire todos los elementos en el interior para separar las puertas y estantes del mueble. Levante los estantes de la puerta hasta desprenderlos de su riel. Limpie y seque las estanterías, a continuación, colóquelas de nuevo en su lugar deslizándolas desde arriba.
- No use agua con cloro ni aparatos de limpieza en la superficie exterior y las piezas de revestidas de cromo del aparato. El cloro causará herrumbre en este tipo de superficies metálicas.

### 6.1. Prevención del mal olor

El aparato se fabrica libre de cualquier material oloroso. Sin embargo, mantener la comida en secciones inadecuadas y una limpieza inadecuada de las superficies internas puede causar mal olor. Para evitar esto, limpie el interior con agua carbonatada cada 15 días.

- Mantenga los alimentos en envases sellados. Los microorganismos pueden propagarse fuera de los alimentos no sellados y causar mal olor.
- No guarde alimentos caducados y en mal estado en el refrigerador.
- No utilice herramientas afiladas y abrasivas ni jabón, productos de limpieza domésticos, detergentes, gasolina, benceno, cera, etc., de lo contrario los sellos en las piezas de plástico se caerán y deformarán. Use agua tibia y un paño suave para limpiar y secar.

### 6.2. Protección de superficies de plástico

El aceite derramado en las superficies de plástico puede dañar la superficie y debe ser limpiado inmediatamente con agua tibia.

## 7 Solución de problemas

Revise esta lista antes de contactar con el servicio técnico. Si lo hace, le ahorrará tiempo y dinero. Esta lista incluye quejas frecuentes que no están relacionados con la mano de obra ni materiales defectuosos. Algunas funciones mencionadas en este documento pueden no ser aplicables a su aparato.

### El refrigerador no está funcionando.

- El enchufe no está totalmente en la toma. >>> Basta conectarlo para asentarlo por completo en la toma.
- El fusible conectado a la toma de alimentación del aparato o el fusible principal está fundido. >>> Revise los fusibles.

### Condensación en la pared lateral del compartimento de enfriamiento (MULTI ZONA, REFRIGERADOR, CONTROL y FLEXI ZONA).

- La puerta se abre con demasiada frecuencia >>> Tenga cuidado de no abrir la puerta del aparato con demasiada frecuencia.
- El medio ambiente es demasiado húmedo. >>> No instale el aparato en ambientes húmedos.
- Los alimentos que contienen líquidos se mantienen en sus envases sin sellar. >>> Mantenga los alimentos que contengan líquidos en los envases sellados.
- La puerta del aparato se deja abierta. >>> No mantenga la puerta del aparato abierta durante largos periodos.
- El termostato está ajustado a una temperatura demasiado baja. >>> Ajuste el termostato a la temperatura adecuada.

### El compresor no está funcionando.

- En caso de fallo de alimentación repentino o tirando del enchufe de alimentación y poniéndolo de nuevo, la presión del gas en el sistema de refrigeración del aparato no será equilibrada, lo que desencadena la salvaguardia térmica del compresor. El aparato se reiniciará después de aproximadamente 6 minutos. Si el aparato no se reinicia después de este período, póngase en contacto con el servicio.
- La descongelación está activa. >>> Esto es normal para un aparato de descongelación completamente automático. La descongelación se realiza periódicamente.
- El aparato no está enchufado >>> Asegúrese de que el cable de alimentación esté enchufado.
- El ajuste de la temperatura es incorrecto. >>> Seleccione el ajuste de la temperatura adecuado.
- No hay energía eléctrica. >>> El aparato continuará funcionando con normalidad una vez que se restablezca la alimentación.

### El ruido de funcionamiento del refrigerador aumenta mientras está en uso.

- El desempeño operativo del aparato puede variar en función de las variaciones de la temperatura ambiente. Esto es normal y no indica mal funcionamiento.

### El refrigerador funciona demasiado a menudo o por demasiado tiempo.

La temperatura del congelador es muy baja, pero la temperatura del refrigerador es adecuada.

- La temperatura del compartimento congelador se establece a un grado muy bajo. >>> Ajuste la temperatura del compartimento del congelador a un grado más alto y vuelva a intentarlo.

### La temperatura del refrigerador es muy baja, pero la temperatura del congelador es adecuada.

- La temperatura del compartimento congelador se establece a un grado muy bajo. >>> Ajuste la temperatura del compartimento del refrigerador a un grado más alto y vuelva a intentarlo.

## Solución de problemas

Los alimentos guardados en los cajones del compartimento de refrigeración se congelan.

- La temperatura del compartimento congelador se establece a un grado muy bajo. >>> Ajuste la temperatura del compartimento del congelador a un grado más alto y vuelva a intentarlo.

La temperatura en el refrigerador o el congelador es demasiado alta.

- La temperatura del compartimento del congelador se establece a un grado muy bajo. >>> El ajuste de temperatura del compartimento del refrigerador influye en la temperatura del compartimento del congelador. Cambie la temperatura del compartimento del refrigerador o congelador y espere a que los compartimentos pertinentes alcancen el nivel de temperatura ajustado.
- Las puertas se abren frecuentemente o se mantienen abiertas durante largos períodos. >>> No abra las puertas con demasiada frecuencia.
- La puerta puede estar abierta. >>> Cierre la puerta por completo.
- El aparato puede haber sido conectado recientemente o un nuevo alimento fue colocado en su interior. >>> Esto es normal. El aparato tardará más en alcanzar la temperatura fijada fue enchufado recientemente o si un nuevo alimento se coloca en el interior.
- Grandes cantidades de alimentos calientes pueden haber sido colocados recientemente en el aparato. >>> No coloque alimentos calientes en el interior del aparato.

Ruido o agitación.

- El suelo no está nivelado o no es firme. >>> Si el aparato está temblando cuando se mueve lentamente, ajuste las patas para equilibrar el aparato. También asegúrese de que el suelo sea lo suficientemente resistente para soportar el aparato.
- Cualquier artículo colocado sobre el aparato pueden causar ruido. >>> Retire todos los objetos colocados sobre el aparato.

El aparato está haciendo ruido de flujo de líquido, rociado, etc.

- Los principios de funcionamiento del aparato implican flujos de líquido y gas. >>> Esto es normal y no indica mal funcionamiento.

Hay sonido del viento que sopla procedente del aparato.

- El aparato utiliza un ventilador para el proceso de enfriamiento. Esto es normal y no indica mal funcionamiento.

Hay condensación en las paredes internas del aparato.

- El clima caliente o húmedo aumentarán la formación de hielo y de condensación. Esto es normal y no indica mal funcionamiento.
- Las puertas se abren frecuentemente o se mantienen abiertas durante largos períodos. >>> No abra las puertas con demasiada frecuencia, si están abiertas, ciérrelas.
- La puerta puede estar abierta. >>> Cierre la puerta por completo.

Hay condensación en el exterior del aparato o entre las puertas.

- Puede ser por que el clima ambiental sea húmedo, esto es bastante normal en ambientes húmedos. >>> La condensación se disparará cuando se reduzca la humedad.

El interior huele mal.

- El aparato es limpiado regularmente. >>> Limpie el interior con regularidad utilizando una esponja, agua caliente y agua carbonatada.
- Ciertos envases y materiales de embalaje pueden causar olor. >>> Utilice envases y materiales de embalaje que sean exentos de olores.
- Los alimentos se colocan en envases no selladas. >>> Mantenga los alimentos en envases sellados. Los microorganismos pueden propagarse fuera de los alimentos no sellados y causar mal olor.
- Retire todos los alimentos caducados o en mal estado del aparato.

La puerta no se cierra.

## Solución de problemas

- Los paquetes de alimentos pueden estar bloqueando la puerta. >>> Cambie de lugar los elementos que bloqueen las puertas.
- El aparato no está en posición vertical sobre la base. >>> Ajuste los soportes para equilibrar el aparato.
- El suelo no está nivelado o no es firme. >>> Asegúrese de que el suelo esté nivelado y sea lo suficientemente resistente para soportar el aparato.

La bandeja de las vegetales se ha atascado.

- Los alimentos pueden estar en contacto con la parte superior del cajón. >>> Reorganice los alimentos en el cajón.

Si la superficie del producto está caliente.

- Pueden observarse altas temperaturas entre las dos puertas, en los paneles laterales y en la parrilla trasera mientras el producto esté en funcionamiento. Se trata de algo normal y no requiere mantenimiento del servicio.



**ADVERTENCIA:** Si el problema persiste después de seguir las instrucciones de esta sección, póngase en contacto con su vendedor o un Servicio Autorizado. No trate de reparar el aparato.

# Frigorífico

# Manual do Utilizador

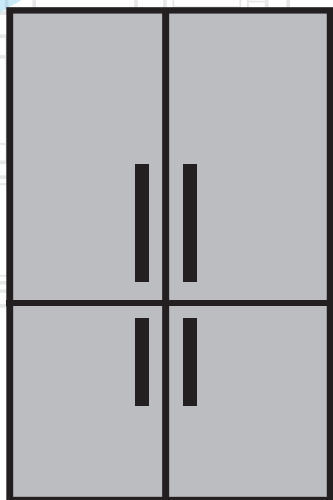

PT |

**beko**

## Leia este manual antes de utilizar o produto!

Caro cliente,

Gostaríamos que desfrutasse do nosso produto da melhor forma possível, tendo este sido fabricado em instalações modernas com extremo cuidado e segundos os mais meticulosos controlos de qualidade.

Assim, aconselhamos a leitura do manual do utilizador na íntegra antes da utilização do produto.

Na eventualidade de o produto mudar de proprietário, deve entregar este guia ao novo proprietário juntamente com o produto.

### Este guia irá ajudar na utilização do produto de forma rápida e segura.

- Leia o guia do utilizador cuidadosamente antes de instalar e de utilizar o produto.
- Respeite sempre as instruções de segurança aplicáveis.
- Mantenha o guia do utilizador facilmente acessível para utilização futura.
- Leia quaisquer outros documentos fornecidos com o produto.

Tenha em atenção que este guia do utilizador pode ser aplicável a vários modelos do produto. Esta guia indica claramente quaisquer variações de diferentes modelos.

	Informações importantes e dicas úteis.
	Risco de vida e danos materiais.
	Risco de choque elétrico.
	A embalagem deste produto é feita de materiais recicláveis de acordo com a legislação ambiental nacional.

<b>1</b>	<b>Instruções de segurança e ambientais</b>	<b>3</b>	5.17 Utilizar o dispensador de água interno. . . . .25
<b>2</b>	<b>O seu frigorífico</b>	<b>6</b>	5.18 Dispensador de água . . . . .25
<b>2</b>	<b>O seu frigorífico</b>	<b>7</b>	5.19 Para utilizar o dispensador de água. . . . .25
<b>3</b>	<b>Instalação</b>	<b>8</b>	5.20 Icematic . . . . .26
3.1	Localização adequada para instalação. . . . .8		5.21 Icematic e reservatório de armazenamento de gelo. . . . .26
3.2	Instalar os calços plásticos . . . . .8		
3.3	*Ajustar os pés. . . . .8		
3.4	Ligação elétrica . . . . .10		
<b>4</b>	<b>Preparação</b>	<b>11</b>	<b>6 Manutenção e Limpeza</b>
4.1	Atitudes a adotar para poupança de energia11		
4.2	Recomendações sobre o compartimento para alimentos frescos. . . . .11		<b>7 Resolução de problemas</b>
4.3	Utilização inicial . . . . .12		<b>28</b>
<b>5</b>	<b>Utilizar o produto</b>	<b>13</b>	
5.1	Painel indicador . . . . .13		
5.2	Painel indicador . . . . .18		
5.3	Congelar alimentos frescos. . . . .20		
5.4	Recomendações para preservar os alimentos congelados . . . . .20		
5.5	Informação sobre congelação profunda. . . . .20		
5.6	Colocar os alimentos . . . . .21		
5.7	Aviso de porta aberta . . . . .21		
5.8	Compartimento de refrigeração. . . . .21		
5.9	Gaveta para vegetais e fruta . . . . .21		
5.10	Gaveta para vegetais e fruta com controlo da humidade . . . . .21		
	(FreSHelf) . . . . .21		
5.11	Bandeja para ovos . . . . .22		
5.12	Secção do meio móvel . . . . .22		
5.13	Compartimento de armazenamento de controlo de frio . . . . .22		
5.14	Luz azul . . . . .23		
5.15	Filtro de odores . . . . .23		
5.16	Compartimento da garrafeira . . . . .23		

# 1 Instruções de segurança e ambientais

Esta secção fornece as instruções de segurança necessárias para prevenir risco de lesões e danos materiais. O não cumprimento destas instruções invalidará todos os tipos de garantia do produto.

## 1.1. Segurança geral



### **AVISO:**

Manter as aberturas de ventilação, na caixa de proteção do aparelho ou na estrutura embutida, sem obstruções.

### **ADVERTÊNCIA:**

Não usar dispositivos mecânicos nem outros meios para acelerar o processo de descongelação, exceto os recomendados pelo fabricante.

### **AVISO:**

Não danificar o circuito de refrigeração.

### **ADVERTÊNCIA:**

Não usar aparelhos eléctricos no interior dos compartimentos de armazenamento de alimentos do aparelho, a menos que sejam do tipo recomendado pelo fabricante.

Este aparelho é destinado a ser usado em uso doméstico e aplicações similares como – zonas de cozinha em estabelecimentos comerciais, escritórios ou outros ambientes laborais;  
– casas rurais e pelos clientes em hotéis, motéis e outros ambientes de tipo residencial;

– ambientes de tipo alojamento e pequeno almoço;

– utilizações de refeições e outros não-retalhistas similares.

- Este produto não deve ser usado por pessoas com deficiências físicas, sensoriais e mentais, sem conhecimento e experiência suficiente ou por crianças. O dispositivo apenas pode ser usado por estas pessoas sob supervisão e instrução de uma pessoa responsável pela sua segurança. As crianças não devem ser autorizadas a brincar com este aparelho.

- Em caso de mau funcionamento, desligue o aparelho.

- Depois de desligar, aguarde pelo menos 5 minutos antes de ligar novamente. Desligar o produto quando não está em uso. Não tocar na ficha com as mãos molhadas! Não puxar pelo cabo para desligar, segurar sempre pela ficha.

- Não ligar o frigorífico se a tomada estiver solta.

- Desligar o produto durante a instalação, manutenção, limpeza e reparação.

- Se o produto não for usado por uns tempos, desligar o produto e retirar quaisquer alimentos do interior.

- Não utilizar materiais de limpeza a vapor ou vapor para limpar o frigorífico e derreter o gelo no interior. O vapor pode entrar em contacto com as áreas electrificadas e causar curto-circuito ou choque eléctrico!

- Não lavar o produto pulverizando-o ou deitando água sobre o mesmo! Perigo de choque eléctrico!

- Nunca usar o produto se a secção localizada na parte superior ou traseira do seu produto com placas de circuitos impressos electrónicos no interior estiver aberta (tampa da placa de circuito electrónico impresso) (1).

## Instruções importantes relativas à segurança e ao ambiente

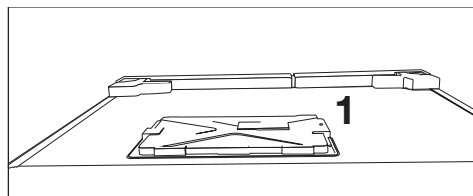
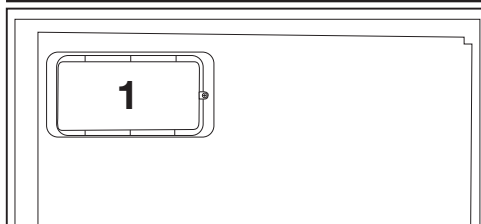

- Expor o produto à chuva, neve, sol e vento pode causar perigo eléctrico. Quando recolocar o produto, não puxar pelo puxador da porta. O puxador pode soltar-se.
- Ter cuidado para evitar prender qualquer parte das suas mãos ou corpo em alguma das partes móveis dentro do produto.
- Não pisar ou apoiar-se nas portas, gavetas e peças similares do frigorífico. Isto pode causar avaria do produto e danificar as partes.
- Ter cuidado para não prender o cabo de alimentação.

• Em caso de mau funcionamento, não usar o produto, porque pode provocar um choque eléctrico. Contactar a assistência autorizada antes de fazer alguma coisa.

• Ligar o produto a uma tomada com ligação à terra. A ligação à terra deve ser feita por um electricista qualificado.

• Se o produto tem luz tipo LED, contactar a assistência autorizada para substituir ou em caso de quaisquer problemas.

• Não tocar em alimentos congelados com as mãos molhadas! Podem aderir às suas mãos!

• Não colocar líquidos em garrafas e latas no compartimento de congelação. Podem explodir!

• Colocar os líquidos em posição vertical depois de fechar a tampa firmemente.

• Não pulverizar substâncias inflamáveis perto do produto, podem incendiar ou explodir.

• Não manter no frigorífico materiais inflamáveis e produtos com gás inflamável (sprays, etc.).

• Não colocar recipientes com líquidos em cima do produto. Pulverizar água sobre as partes eléctricas pode causar choque eléctrico e risco de incêndio.

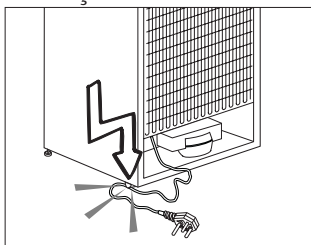

### 1.1.1 Advertência HC

Se o produto inclui um sistema de refrigeração com gás R600a, ter cuidado para não danificar o sistema de arrefecimento e a sua tubagem durante a utilização e movimentação do produto. O gás é inflamável. Se o sistema de refrigeração estiver danificado, manter o produto longe de fontes de ignição e ventilar imediatamente o espaço onde o frigorífico se encontra.



A etiqueta no lado esquerdo interior indica o tipo de gás usado no produto.

### 1.1.2 Para modelos com dispensador de água

- A pressão para a entrada de água fria deve ser no máximo de 90 psi (6,2 bar). Se a sua pressão de água exceder 80 psi (5,5 bar), utilize uma válvula limitadora de pressão no seu sistema de alimentação. Se não sabe como verificar a sua pressão de água, deve solicitar a ajuda de um canalizador profissional.
- Se existir o risco de o golpe de ariete afetar a sua instalação, deve utilizar sempre um equipamento de prevenção do golpe de ariete na sua instalação. Deve consultar os canalizadores profissionais se não tiver a certeza se existe o efeito de golpe de ariete na sua instalação.
- Não instalar na entrada de água quente. Deve tomar precauções relativamente ao risco de congelamento nas tubagens. O intervalo de funcionamento de temperatura da água deve ser 33°F (0,6°C) de mínimo e 100°F (38°C) de máximo.
- Usar apenas água potável.

### 1.2. Utilização prevista

- Este produto é concebido para utilização doméstica. Não está previsto para utilização comercial.
- O produto deve ser utilizado apenas para armazenar alimentos e bebidas.
- Não manter no frigorífico produtos sensíveis que requerem temperaturas controladas (vacinas, medicamentos sensíveis ao calor, equipamentos médicos, etc.).
- O fabricante não assume responsabilidades por qualquer dano devido a uso indevido ou inadequado.
- O tempo de vida do produto é de 10 anos. As peças sobresselentes necessárias ao funcionamento do produto estarão disponíveis durante o referido período de tempo.

### 1.3. Segurança das crianças

- Manter os materiais de embalagem fora do alcance das crianças.
- Não permitir que as crianças brinquem com o produto.
- Se a porta do produto incluir uma fechadura, manter a chave fora do alcance das crianças.

### 1.4. Em conformidade com a Directiva REEE e Eliminação de Resíduos

Este produto está em conformidade com a Directiva UE REEE (2012/19/UE). Este produto tem um símbolo de classificação de resíduos de equipamentos eléctricos e electrónicos (REEE).



Este produto foi fabricado com peças de alta qualidade e materiais que podem ser reutilizados e são adequados para reciclagem. Não eliminar os resíduos como resíduos domésticos normais ou outros no fim da vida útil. Colocar no centro de recolha para a reciclagem de equipamentos eléctricos e electrónicos. Consultar as autoridades locais para indicação destes centros de recolha.

### 1.5. Em conformidade com a Directiva RSP

- Este produto está em conformidade com a Directiva UE REEE (2011/65/UE). Não contém materiais nocivos e proibidos especificados na Directiva.

### 1.6. Informação da embalagem

- Os materiais de embalagem do produto são fabricados com materiais recicláveis de acordo com os nossos Regulamentos Ambientais Nacionais. Não eliminar os materiais de embalagem junto com lixos domésticos ou outros. Colocar nos pontos de recolha de material de embalagem designados pelas autoridades locais.

## 2 0 seu frigorífico

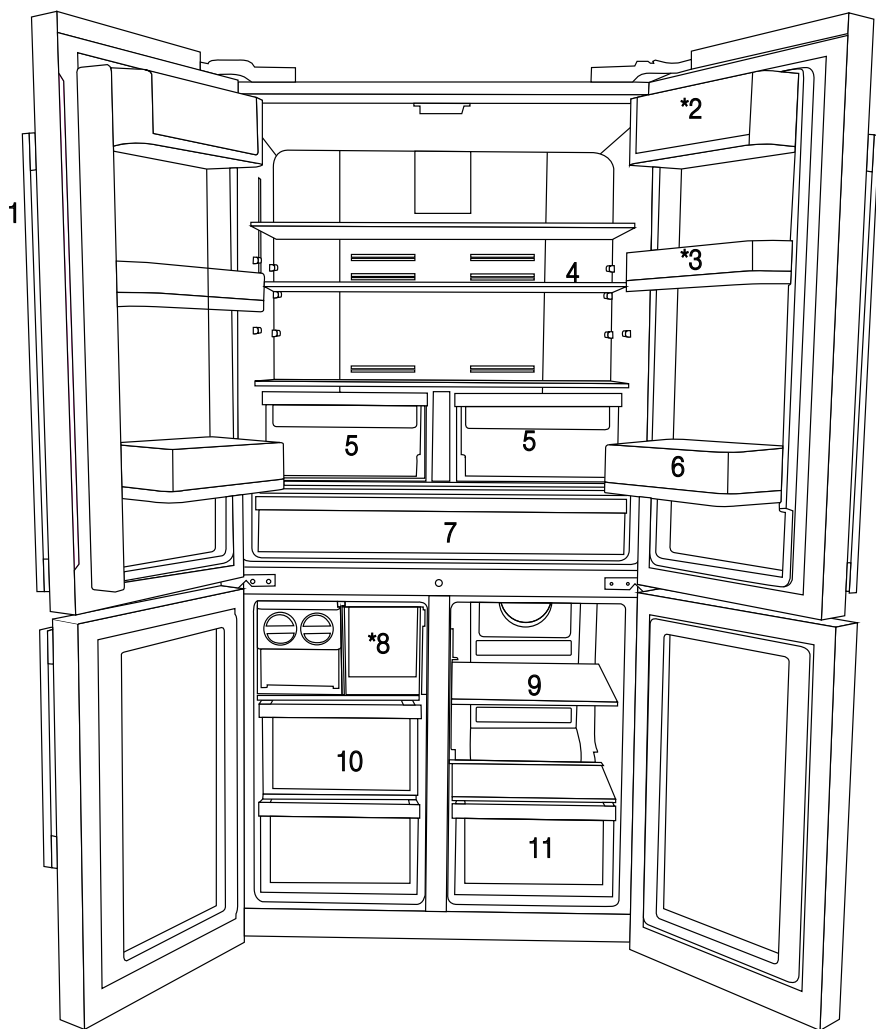

- 1- Painel indicador e de controlo
  - 2- Secção de manteiga e queijo
  - 3- Prateleira da porta movível, 70 mm
  - 4- Prateleira de vidro do compartimento do frigorífico
  - 5- Gaveta para vegetais e fruta
  - 6- Prateleira da porta para pacotes/garrafas
  - 7- Compartimento de refrigeração
  - 8- Gaveta para caixa de gelo
  - 9- Prateleira de vidro/compartimento de arrefecimento multizona
  - 10- Gavetas do compartimento do congelador
  - 11- Gaveta do compartimento multizona
- \* OPCIONAL



Os valores constantes neste manual do utilizador são gerais e podem não corresponder exatamente ao produto. Se as peças referidas não estiverem incluídas no produto que adquiriu é porque essas peças são válidas para outros modelos.

## 2 0 seu frigorífico

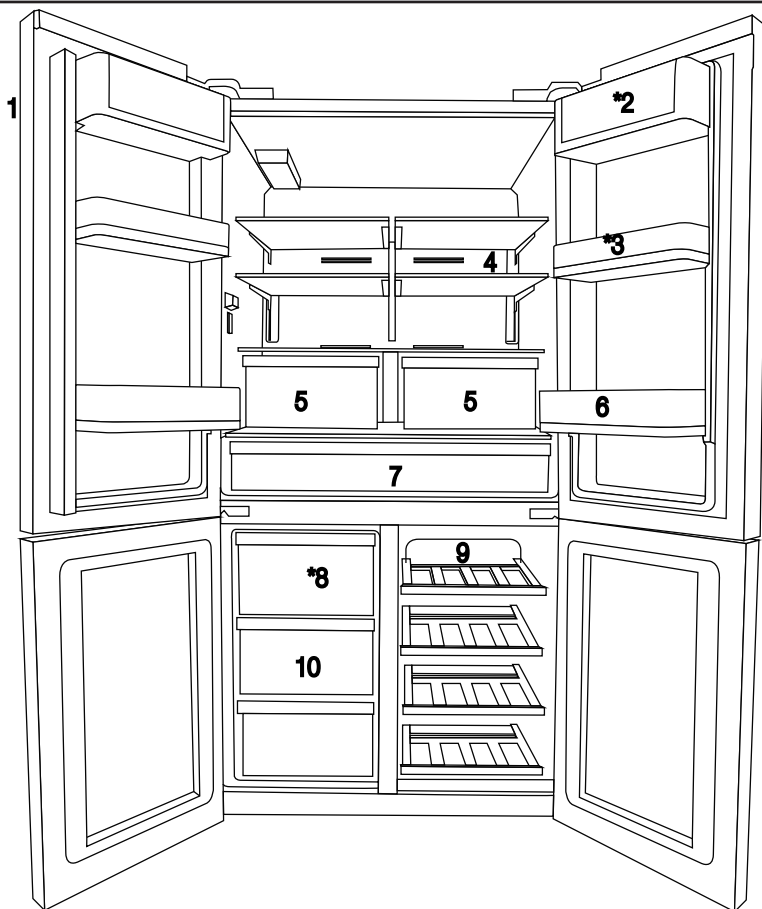

- 1- Painel indicador e de controlo
- 2- Secção de manteiga e queijo
- 3- Prateleira da porta movível, 70 mm
- 4- Prateleira de vidro do compartimento do frigorífico
- 5- Gaveta para vegetais e fruta

- 6- Prateleira da porta para pacotes/garrafas
- 7- Compartimento de refrigeração
- 8- Gaveta para caixa de gelo
- 9- Prateleira de vidro/compartimento de arrefecimento multizona
- 10- Gavetas do compartimento do congelador

\* OPCIONAL





Os valores constantes neste manual do utilizador são gerais e podem não corresponder exatamente ao produto. Se as peças referidas não estiverem incluídas no produto que adquiriu é porque essas peças são válidas para outros modelos.

## 3 Instalação

### 3.1 Localização adequada para instalação

Contacte a Assistência Autorizada para a instalação do produto. Para preparar o produto para utilização, consulte as informações no manual do utilizador e certifique-se de que a instalação elétrica e a instalação de água são adequadas. Caso contrário, contacte um electricista ou técnico qualificado para realizar os passos adequados.

	<b>AVISO:</b> O fabricante não deverá ser responsabilizado por danos que possam decorrer de procedimentos realizados por pessoas não autorizadas.
	<b>AVISO:</b> O produto não deve estar ligado à alimentação durante a instalação. Caso contrário, existe o risco de morte ou lesões graves!
	<b>AVISO:</b> Se o espaço da porta da divisão em que o produto deve ser instalado for demasiado apertado que não permita a passagem do produto, remova a porta da divisão e passe o produto pela porta rodando-o lateralmente; se isto não funcionar, contacte a assistência autorizada.

- Coloque o produto num pavimento nivelado para evitar solavancos.
- Instale o seu produto a uma distância mínima de 30 cm de quaisquer fontes de calor, tais como placas, aquecimento central e fogões e, pelo menos, a 5 cm de fornos elétricos.
- O produto não deve ser sujeito à luz solar direta e conservado em locais húmidos.
- Deve existir uma circulação de ar adequada em torno do produto para um funcionamento eficiente. Se o produto for colocado numa reentrância da parede, deve haver uma distância mínima de 5 cm do teto e das paredes.
- Não instale o produto em locais em que a temperatura seja inferior a -5 °C.

### 3.2 Instalar os calços plásticos

Os calços plásticos são fornecidos com o produto e são utilizados para criar distância para a circulação de ar entre o produto e a parede traseira.

1. Para instalar os calços, remova os parafusos no produto e utilize os parafusos fornecidos juntamente com os calços.

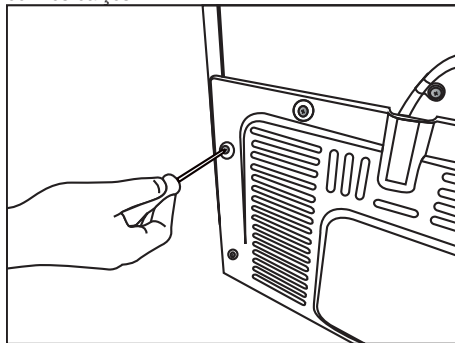

2. Introduza os 2 calços plásticos na tampa da ventilação traseira, conforme ilustrado na figura.

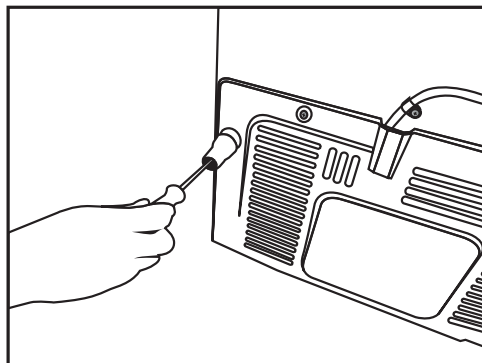

### 3.3 \*Ajustar os pés

Se o produto permanecer desequilibrado após a instalação, ajuste os pés na parte frontal rodando-os para a direita ou esquerda.

\* Se o seu produto não possui um compartimento para vinho ou não é uma porta de vidro, o seu produto não tem apoios ajustáveis, o produto tem apoios fixos.

## Instalação

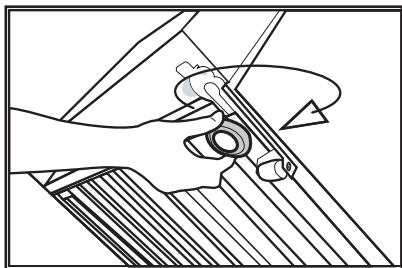
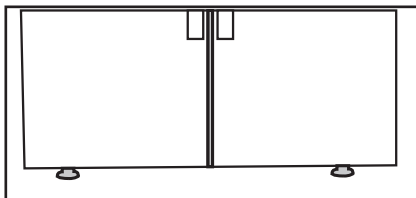

Para ajustar as portas verticalmente, desaperte a porca de fixação localizada na parte inferior.

Rode a porca de ajuste de acordo com a posição da porta (para a direita/para a esquerda).

Aperte a porca de fixação para fixar a posição.

Para ajustar as portas horizontalmente, desaperte a porca de fixação localizada na parte superior.

Rode a porca de ajuste lateral de acordo com a posição da porta (para a direita/para a esquerda).

Aperte a porca de fixação na parte superior para fixar a posição.

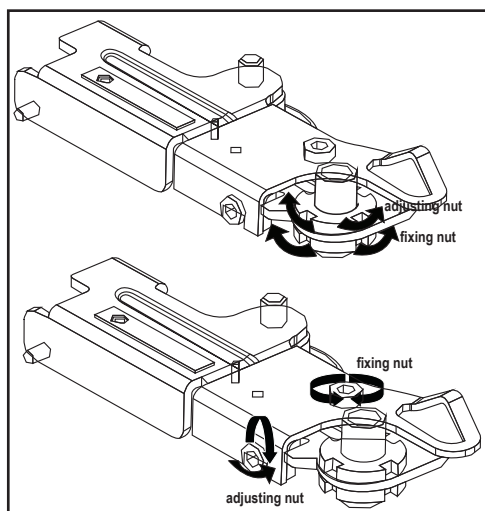

## Instalação

- O grupo de dobradiças superiores é fixado com 3 parafusos.
- A tampa da dobradiça é fixada após a instalação das tomadas.
- De seguida, a tampa da dobradiça é fixada com dois parafusos.

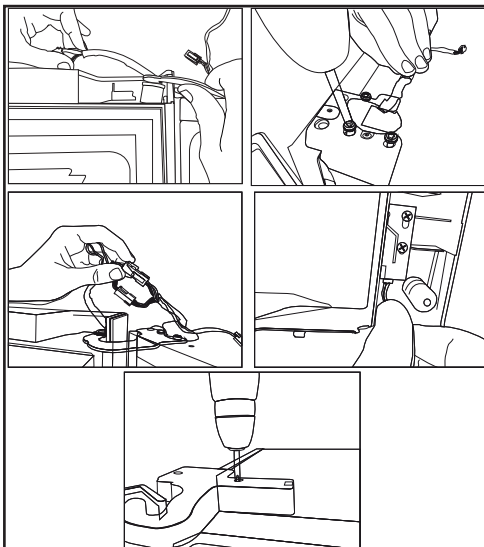

### 3.4 Ligação elétrica



**AVISO:** Não efetue ligações através de cabos de extensão ou fichas múltiplas.



**AVISO:** Um cabo de alimentação danificado deve ser substituído por um Agente de Assistência Autorizado.



Se precisar de instalar dois frigoríficos lado a lado, deverá existir um espaço de, pelo menos, 4 cm de distância entre eles.

- A nossa empresa não deverá ser responsabilizada por quaisquer danos que ocorram quando o produto é utilizado sem ligação à terra e sem ligação elétrica em conformidade com os regulamentos nacionais.
- A ficha do cabo de alimentação deve ser de fácil acesso após a instalação.
- Ligue o seu frigorífico a uma tomada com ligação à terra com uma tensão de 220 - 240 V/50 Hz. A tomada deverá ter um fusível 10 a 16a.
- Não utilize cabos de extensão ou tomadas múltiplas sem fios entre o seu produto e a tomada da parede.

## 4 Preparação

### 4.1 Atitudes a adotar para poupança de energia



Ligar o seu frigorífico a sistemas que poupam energia é perigoso, uma vez que estes podem causar danos ao produto.

- Não deixe as portas do seu frigorífico abertas durante muito tempo.
- Não coloque alimentos ou bebidas quentes no seu frigorífico.
- Não sobrecarregue o frigorífico. A capacidade de arrefecimento diminuirá quando a circulação de ar no frigorífico é perturbada.
- Não coloque o frigorífico em locais expostos à luz direta do sol. Instale o produto a uma distância mínima de 30 cm de fontes de calor, tais como placas, fornos, unidades de aquecimento e fogões e, pelo menos, a 5 cm de fornos elétricos.
- Deve manter os seus alimentos no frigorífico dentro de recipientes fechados.
- Para armazenar o máximo de alimentos no compartimento do congelador do seu frigorífico a gaveta superior tem de ser removida e colocada em cima da prateleira de vidro. O consumo de energia indicado para o seu frigorífico foi determinado após remoção do Icematic e das gavetas superiores para permitir a carga máxima. Recomenda-se vivamente a utilização das gavetas inferiores no compartimento do congelador e multizona aquando da carga.
- O fluxo de ar não deve ser bloqueado colocando alimentos na parte frontal das ventoinhas do compartimento do congelador e multizona. Os alimentos devem ser colocados deixando um espaço mínimo de 5 cm na parte frontal da grelha de proteção da ventoinha.
- Descongelar os alimentos congelados no compartimento do frigorífico poupa energia e mantém a qualidade dos alimentos.



A temperatura ambiente do local onde o seu frigorífico está localizado não deve ser inferior a 10 °C/50 °F. Utilizar o seu frigorífico em condições de temperatura mais baixas não é recomendado tendo em vista a sua eficiência.



O interior do seu frigorífico deve ser cuidadosamente limpo.



Se precisar de instalar dois frigoríficos lado a lado, deverá existir um espaço de, pelo menos, 4 cm de distância entre eles.

### 4.2 Recomendações sobre o compartimento para alimentos frescos

- Certifique-se de que os alimentos não entram em contacto com o sensor de temperatura no compartimento para alimentos frescos. Para permitir que o compartimento para alimentos frescos conserve a temperatura de armazenamento ideal o sensor não deve ser obstruído por alimentos.
- Não coloque alimentos ou bebidas quentes no interior do produto.

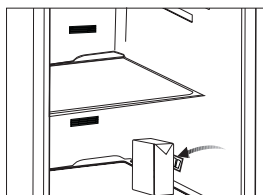
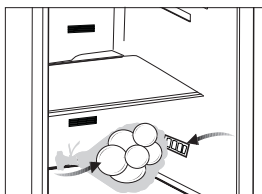

### 4.3 Utilização inicial

Antes de utilizar o produto certifique-se de que foram realizados todos os preparativos de acordo com as instruções constantes nos capítulos "Instruções importantes relativas à segurança e ao ambiente" e "Instalação".

- Limpe o interior do frigorífico conforme recomendado na secção "Manutenção e limpeza". Antes de colocar o frigorífico em funcionamento certifique-se de que o interior está seco.
- Ligue o frigorífico a uma tomada com ligação à terra. A iluminação interior liga-se quando a porta do frigorífico é aberta.
- Deixe o frigorífico funcionar sem quaisquer alimentos durante 6 horas e não abra a porta, exceto se absolutamente necessário.



Ouvirá um ruído quando o compressor começar a funcionar. Os líquidos e os gases vedados no interior do sistema de refrigeração também podem fazer algum ruído, mesmo que o compressor não esteja em funcionamento, o que é perfeitamente normal.



As arestas da frente do frigorífico podem ficar quentes. Isto é normal. Estas arestas foram concebidas para ficarem quentes com vista a evitar a condensação.

## 5 Utilizar o produto

### 5.1 Painel indicador

O painel indicador tátil permite-lhe definir a temperatura e controlar as outras funções relacionadas com o frigorífico, sem abrir a porta do mesmo. Baste pressionar os botões relevantes para as definições de função.

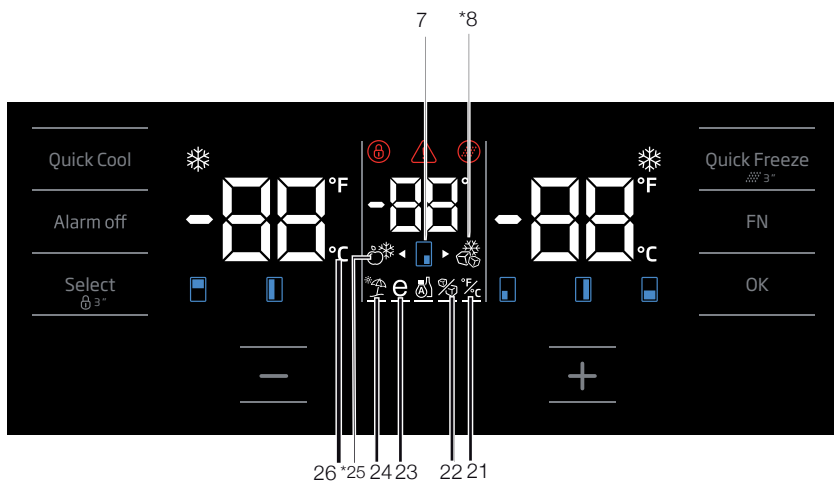
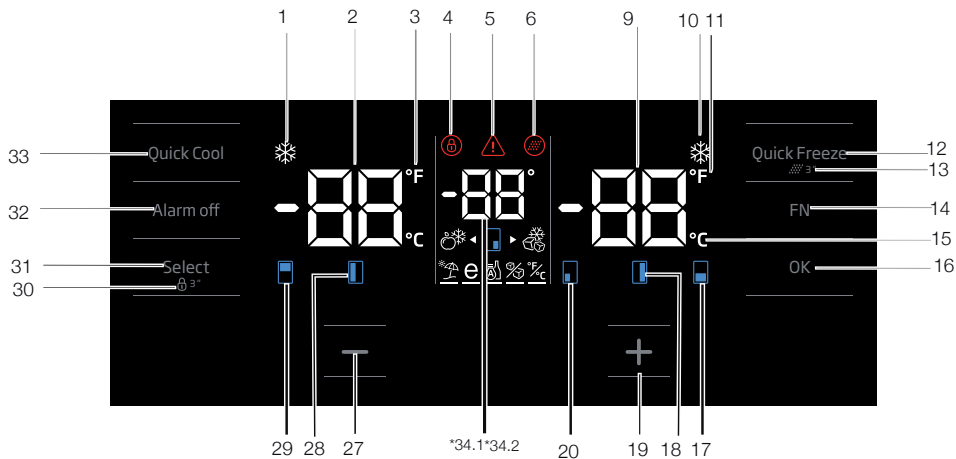

Os valores constantes neste manual do utilizador são gerais e podem não corresponder exatamente ao produto. Se as peças referidas não estiverem incluídas no produto que adquiriu é porque essas peças são válidas para outros modelos.

## Utilizar o produto

### 1. Indicador de função de arrefecimento rápido

Acende-se quando a função de refrigeração rápida é ativada.

### 2. Indicador da temperatura do compartimento do frigorífico

É apresentada a temperatura do compartimento do frigorífico; pode ser definida para 8, 7, 6, 5, 4, 3, 2, 1.

### 3. Indicador Fahrenheit

É um indicador de Fahrenheit. Quando a indicação Fahrenheit é ativada, os valores definidos da temperatura são apresentados em Fahrenheit e o ícone relevante acende.

### 4. Bloqueio de teclas

Pressione o botão de bloqueio de teclas continuamente durante 3 segundos. O símbolo de bloqueio de teclas

irá acender-se e o modo de bloqueio de teclas ficará ativado. Os botões não funcionarão se o modo de Bloqueio de teclas estiver ativado. Prima o botão de bloqueio de teclas continuamente durante 3 segundos. O ícone de bloqueio de teclas apagar-se-á e o modo de bloqueio de tecla ficará inativo.

Pressione o botão de bloqueio de teclas se quiser evitar que se altere a definição de temperatura do frigorífico.

### 5. Aviso de falha de energia/temperatura elevada/erro

Este indicador acende-se durante falhas de energia, falhas devidas a alta temperatura e avisos de erro. Durante falhas de energia de longa duração, a temperatura mais alta que o compartimento do congelador alcançar piscará no mostrador digital. Depois de verificar os alimentos localizados no compartimento do congelador pressione o botão de desligar o alarme para eliminar o aviso.

Consulte a secção "soluções recomendadas para resolução de problemas" no seu manual, se verificar que este indicador está iluminado.

### 6. Ícone de reposição do filtro

Este ícone acende-se quando é necessário efetuar a reposição do filtro.

### 7. Ícone de compartimento de alteração da temperatura

Indica o compartimento cuja temperatura deve ser alterada. Quando o ícone de compartimento de alteração da temperatura começa a piscar, parte-se do pressuposto de que o compartimento relevante foi selecionado.

### 8. Ícone do congelador Joker

Ative o ícone do congelador Joker utilizando o botão FN; o ícone começa a piscar. Ao pressionar a tecla OK, o ícone do congelador do compartimento joker fica ativado e funciona como um congelador.

### 9. Indicador da temperatura do compartimento do congelador

É apresentada a temperatura do compartimento do frigorífico; pode ser definida para -18, -19, -20, -21, -22, -23, -24.

### 10. Indicador da função de congelação rápida

Acende-se quando a função de congelação rápida é ativada.

### 11. Indicador Fahrenheit

É um indicador de Fahrenheit. Quando a indicação Fahrenheit é ativada, os valores definidos da temperatura são apresentados em Fahrenheit e o ícone relevante acende.

### 12. Botão da função de congelação rápida

Prima este botão para ativar ou desativar a função de congelação rápida. Quanto ativar a função, o compartimento do congelador será arrefecido até uma temperatura mais baixa do que o valor definido.

## Utilizar o produto



Use a função de congelação rápida quando quiser congelar rapidamente os alimentos colocados no compartimento do congelador. Se quiser congelar grandes quantidades de alimentos frescos, ative esta função antes de colocar os alimentos no aparelho.



Se não a cancelar, a Congelação rápida cancelar-se-á automaticamente após 4 horas ou, no máximo, quando o compartimento do frigorífico atingir a temperatura pretendida.



Esta função não é reativada quando a energia é restabelecida após alguma falha elétrica.

### 13. Reposição do filtro

A reposição do filtro é executada quando o botão de congelação rápida é pressionado durante 3 segundos. O ícone de reposição do filtro desliga-se.

### 14. Botão FN

Através deste botão pode alternar entre as funções que pretende selecionar. Ao pressionar este botão, o ícone, cuja função pretende ativar ou desativar, e o indicador do ícone começam a piscar. O botão FN fica desativado se não for pressionado durante 20 segundos. Será necessário pressionar este botão para alterar as funções novamente.

### 15. Indicador Celsius

É um indicador de Celsius. Quando a indicação Celsius é ativada, os valores definidos da temperatura são apresentados em Celsius e o ícone relevante acende.

### 16. Botão OK

Depois de percorrer as funções utilizando o botão FN, quando a função é cancelada através do botão OK, o ícone relevante e o indicador piscam. Quando a função é ativada, permanece ligado. O indicador continua a piscar para mostrar que o ícone está ligado.

### 17. Ícone de compartimento de alteração da temperatura

Indica o compartimento cuja temperatura deve ser alterada. Quando o ícone de compartimento de alteração da temperatura começa a piscar, parte-se do pressuposto de que o compartimento relevante foi selecionado.

### 18. Ícone de compartimento de alteração da temperatura

Indica o compartimento cuja temperatura deve ser alterada. Quando o ícone de compartimento de alteração da temperatura começa a piscar, parte-se do pressuposto de que o compartimento relevante foi selecionado.

### 19. Botão de aumento da definição

Selecione o compartimento relevante com o botão de seleção; o ícone que representa o compartimento relevante começará a piscar. Se pressionar o botão de aumento da definição durante este processo, o valor definido aumenta. Se continuar a pressioná-lo, o valor definido regressa ao início.

### 20. Ícone de compartimento de alteração da temperatura

Indica o compartimento cuja temperatura deve ser alterada. Quando o ícone de compartimento de alteração da temperatura começa a piscar, parte-se do pressuposto de que o compartimento relevante foi selecionado.

### 21. Definição do indicador Celsius e Fahrenheit

Acione esta tecla utilizando o botão FN e selecione Fahrenheit e Celsius através da tecla OK. Quando o tipo de temperatura relevante é acionado, o indicador Fahrenheit e Celsius acende-se.

### 22. Ícone de máquina de gelo desligada

Pressione o botão FN (até chegar ao ícone do gelo e à linha inferior) para desligar a máquina de gelo. O ícone de máquina de gelo desligada e o indicador da função da máquina de gelo começam a piscar ao passar por eles, podendo assim confirmar se a máquina de gelo será ligada ou desligada. Ao pressionar o botão OK, o ícone da máquina de gelo ilumina-se continuamente e o indicador continua a piscar durante este

## Utilizar o produto

processo. Se não pressionar qualquer botão após 20 segundos, o ícone e o indicador permanecem ligados. Desta forma, a máquina de gelo desliga-se. Para ligar novamente a máquina de gelo, passe pelo ícone e pelo indicador; assim, tanto o ícone de máquina de gelo desligada como o indicador começarão a piscar. Se não pressionar qualquer botão no espaço de 20 segundos, o ícone e o indicador apagam-se e a máquina de gelo liga-se novamente.



Indica se a função "Icematic" está ligada ou desligada.



O fluxo de água do reservatório de água será interrompido quando esta função estiver selecionada. No entanto, o gelo já existente pode ser tirado do "Icematic".

### 23. Ícone de função Eco Fuzzy

Pressione o botão FN (até chegar ao ícone da letra "e" e à linha inferior) para ativar a função Eco Fuzzy. Ao passar pelo ícone da função Eco Fuzzy e pelo indicador da função Eco Fuzzy, os mesmos começarão a piscar. Desta forma é possível confirmar se a função Eco Fuzzy será ativada ou desativada. Ao pressionar o botão OK, o ícone da função Eco Fuzzy ilumina-se continuamente e o indicador continua a piscar durante este processo. Se não pressionar qualquer botão após 20 segundos, o ícone e o indicador permanecem ligados. Assim, a função Eco Fuzzy é ativada. Para cancelar a função Eco Fuzzy, passe novamente pelo ícone e pelo indicador e pressione a tecla OK. Desta forma, o ícone da função Eco Fuzzy e o indicador começarão a piscar. Se não pressionar qualquer botão no espaço de 20 segundos, o ícone e o indicador apagam-se e a função Eco Fuzzy será cancelada.

### 24. Indicador da função de férias

Pressione o botão FN (até chegar ao ícone de guarda-sol e à linha inferior) para ativar a função de férias. Ao passar pelo ícone da função de férias e pelo indicador da função de férias, os mesmos começarão a piscar. Desta forma é possível

confirmar se a função de férias será ativada ou desativada. Ao pressionar o botão OK, o ícone da função de férias ilumina-se continuamente e a função de férias é ativada. O indicador continua a piscar durante este processo. Pressione a tecla OK para cancelar a função de férias. Desta forma, o ícone da função de férias e o indicador começarão a piscar e a função de férias será cancelada.

### 25. Ícone do frigorífico Joker

Ao selecionar o ícone do frigorífico Joker através do botão FN e pressionando a tecla OK, o compartimento do joker passa a funcionar como um compartimento do frigorífico.

### 26. Indicador Celsius

É um indicador de Celsius. Quando a indicação Celsius é ativada, os valores definidos da temperatura são apresentados em Celsius e o ícone relevante acende.

### 27. Função de diminuição da definição

Selecione o compartimento relevante com o botão de seleção; o ícone que representa o compartimento relevante começará a piscar. Se pressionar o botão de diminuição da definição durante este processo, o valor definido diminuirá. Se continuar a pressioná-lo, o valor definido regressa ao início.

### 28. Ícone de compartimento de alteração da temperatura

Indica o compartimento cuja temperatura deve ser alterada. Quando o ícone de compartimento de alteração da temperatura começa a piscar, parte-se do pressuposto de que o compartimento relevante foi selecionado.

### 29. Ícone de compartimento de alteração da temperatura

Indica o compartimento cuja temperatura deve ser alterada. Quando o ícone de compartimento de alteração da temperatura começa a piscar, parte-se do pressuposto de que o compartimento relevante foi selecionado.

### 30. Bloqueio de teclas

Pressione o botão de bloqueio de teclas continuamente durante 3 segundos. O símbolo de bloqueio de teclas

## Utilizar o produto

irá acender-se e o modo de bloqueio de teclas ficará ativado. Os botões não funcionarão se o modo de Bloqueio de teclas estiver ativado. Prima o botão de bloqueio de teclas continuamente durante 3 segundos. O ícone de bloqueio de teclas apagar-se-á e o modo de bloqueio de tecla ficará inativo.

Pressione o botão de **bloqueio de teclas** se quiser evitar que se altere a definição de temperatura do frigorífico.

### 31. Botão de seleção

Utilize este botão para selecionar o compartimento cuja temperatura pretende alterar. Alterne entre os compartimentos pressionando este botão. O compartimento selecionado pode ser confirmado através dos ícones dos compartimentos (7, 17, 18, 20, 28, 29). Quando o ícone do compartimento está a piscar, o compartimento cujo valor definido da temperatura pretende alterar é selecionado. Em seguida, pode alterar o valor definido pressionando o botão de diminuição do valor definido (27) do compartimento e o botão de aumento do valor definido (19) do compartimento. Se não pressionar o botão de seleção no espaço de 20 segundos, os ícones dos compartimentos apagam-se. Terá de pressionar esta tecla para selecionar novamente um compartimento.

### 32. Aviso de alarme desligado

Em caso de alarme de falha de energia/ temperatura elevada, depois de verificar os alimentos no compartimento do congelador pressione o botão de desligar o alarme para eliminar o aviso.

### 33. Botão de função de arrefecimento rápido

O botão tem duas funções. Prima este botão rapidamente para ativar ou desativar a função de arrefecimento rápido. O indicador de arrefecimento rápido desligar-se-á e o aparelho voltará às suas definições normais.



Use a função de arrefecimento rápido quando quiser arrefecer rapidamente os alimentos colocados no compartimento do frigorífico. Se quiser refrigerar grandes quantidades de alimentos frescos, ative esta função antes de colocar os alimentos no aparelho.



Se não a cancelar, a função de arrefecimento rápido cancelar-se-á automaticamente após 8 horas ou, no máximo, quando o compartimento do frigorífico atingir a temperatura pretendida.



Se premir o botão de arrefecimento rápido repetidamente em curtos intervalos, a proteção do circuito eletrónico será ativada e o compressor não arrancará imediatamente.



Esta função não é reativada quando a energia é restabelecida após alguma falha elétrica.

### 34. 1 Indicador da temperatura Joker

São apresentados os valores definidos da temperatura do compartimento Joker.

### 34. 2 Indicador da temperatura do compartimento de arrefecimento do vinho

São apresentados os valores definidos da temperatura do compartimento do vinho.

## Utilizar o produto

### 5.2 Painel indicador

O painel indicador tátil permite-lhe definir a temperatura e controlar as outras funções relacionadas com o aparelho sem abrir a porta do frigorífico. Baste pressionar os botões relevantes para as definições de função.

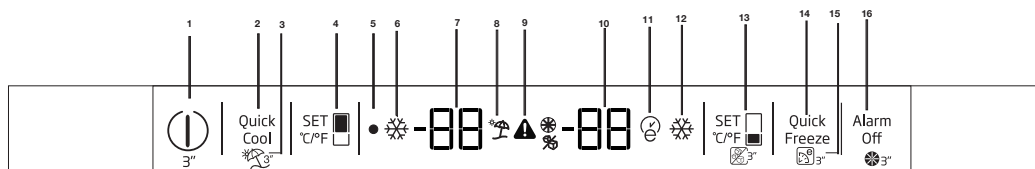

#### 1 - Função Ligar/Desligar

Prima o botão Ligar/Desligar durante 3 segundos para desligar ou ligar o frigorífico.

#### 2 - Função de refrigeração rápida

Ao premir o botão de Refrigeração rápida a temperatura do compartimento ficará mais fria do que os valores ajustados.

Esta função pode ser usada para alimentos colocados no compartimento do frigorífico e que precisem de arrefecer rapidamente.

Se quiser arrefecer grandes quantidades de alimentos frescos, é recomendado que ative esta função antes de colocar os alimentos no frigorífico. O indicador de refrigeração rápida permanecerá aceso enquanto a função de refrigeração rápida estiver ativada. Para cancelar esta função, prima novamente o botão de Refrigeração rápida. O indicador de refrigeração rápida desligará e voltará às suas definições normais.

Se não a cancelar, a Refrigeração rápida cancelará-se automaticamente após 2 horas ou quando o compartimento do frigorífico atingir a temperatura pretendida. Esta função não é reativada quando a energia é restabelecida após alguma falha elétrica.

#### 3 - Função férias

Prima o botão Refrigeração rápida\Férias durante 3 segundos para ativar a função Férias. O ícone "--" ilumina-se quando a função está ativa. A

função é desativada premindo o mesmo botão durante 3 segundos novamente ou premindo o botão de definição Refrigeração rápida.

Quando o modo férias está ativado, os valores definidos não são apresentados para o compartimento de alimentos frescos. Ocorre uma linha nos segmentos de alimentos frescos.

Quando o modo férias é ativado, a temperatura dos alimentos frescos é mais quente do que 10 graus Celsius (50 graus Fahrenheit); não conserve os alimentos no compartimento de alimentos frescos. A temperatura do congelador não é afetada.

#### 4 - Função de ajuste do frigorífico

Esta função permite-lhe fazer os ajustes de temperatura do compartimento do frigorífico.

Pressione este botão para definir a temperatura do compartimento do frigorífico para 8, 7, 6, 5, 4, 3, 2 ou 1 °C, respetivamente.

#### 5 - Indicador Off (Desligado)

O Indicador Off ilumina-se quando o frigorífico está no modo "Off".

#### 6 - Indicador Refrigeração rápida

Este ícone ilumina-se quando a função Refrigeração rápida está ativa.

#### 7 - Indicador de definição da temperatura do compartimento do frigorífico

Indica a temperatura definida para o compartimento do frigorífico.

#### 8 - Indicador Férias

Este ícone ilumina-se quando a função Férias está ativa.



Os valores constantes neste manual do utilizador são gerais e podem não corresponder exatamente ao produto. Se as peças referidas não estiverem incluídas no produto que adquiriu é porque essas peças são válidas para outros modelos.

## Utilizar o produto

### 9 - Indicador de aviso de erro/temperatura elevada

Este ícone ilumina-se durante falhas de temperatura alta e avisos de erro.

### 10 - Compartimento do congelador

O indicador de ajuste da temperatura indica a temperatura definida para o compartimento do congelador.

### 11 - Indicador Eco-Extra

O indicador Eco-Extra ilumina-se quando a função Eco Extra está ativa.

### 12 - Indicador Congelação rápida

Este indicador ilumina-se quando a função Congelação rápida está ativa.

### 13 - Função de ajuste do congelador

Esta função permite-lhe fazer definir a temperatura do compartimento do congelador. Pressione este botão para definir a temperatura do compartimento do congelador para 0, -2, -4, -6, -8, -10 e -12, respetivamente.

### 14 - Função Congelação rápida

O indicador Congelação rápida acende quando a função Congelação rápida está ativa. Para cancelar esta função prima novamente o botão Congelação rápida. O indicador Congelação rápida desligará e voltará às definições normais. Se não cancelar esta função, Congelação rápida cancela-se automaticamente após 4 horas ou quando o compartimento do congelador atingir a temperatura pretendida.

Se desejar congelar grandes quantidades de alimentos frescos, pressione o botão Congelação Rápida antes de colocar os alimentos no compartimento do congelador. Se pressionar o botão Congelação Rápida repetidamente em curtos intervalos, a proteção do circuito eletrónico será ativada imediatamente.

Esta função não é reativada quando a energia é restabelecida após alguma falha elétrica.

### 15 - Função Eco-Extra (Utilização económica especial)

Prima o botão Congelação rápida\Eco Extra durante 3 segundos para ativar a função Eco Extra. O frigorífico começará a funcionar no modo mais económico durante pelo menos mínimo 6 horas

mais tarde e o indicador de utilização económica acenderá quando a função estiver ativa. Pressione novamente o botão Congelação rápida durante 3 segundos para desativar a função Eco Fuzzy.

### 16 - Alarme desligado

Quando a porta do frigorífico está aberta durante 2 minutos ou quando existe uma falha de sensor, é emitido um alarme sonoro. O alarme pode ser desligado pressionando o botão Alarme desligado. O alarme de falha do sensor não emitirá qualquer som até que ocorra falha de energia. Se fechar a porta e depois abri-la novamente, o "Alarme de porta aberta" será de novo ativado 2 minutos mais tarde.

## Utilizar o produto

Definição do compartimento do congelador	Definição do compartimento do frigorífico	Observações
-18 °C	4 °C	Esta é a definição normal recomendada.
-20, -22 ou -24 °C	4 °C	Estas definições são recomendadas quando a temperatura ambiente excede 30 °C.
Congelação Rápida	4 °C	Utilize quando quiser congelar os seus alimentos rapidamente. O seu produto irá voltar ao modo anterior quando o processo terminar.
-18 °C ou mais frio	2 °C	Utilize estas definições se achar que o compartimento do frigorífico não está suficientemente frio devido a condições de temperatura ambiente quente ou à abertura e fecho frequentes da porta.

### 5.3 Congelar alimentos frescos

- Para preservar a qualidade dos alimentos estes devem ser congelados o mais rapidamente possível quando são colocados no compartimento do congelador; utilize a funcionalidade de congelação rápida para este efeito.
- Pode armazenar os alimentos durante mais tempo no compartimento do congelador quando os congela enquanto estão frescos.
- Embale os alimentos a serem congelados e feche a embalagem de forma a que não permita a entrada de ar.
- Certifique-se de que embala os alimentos antes de os colocar no congelador. Utilize recipientes para congelador, películas e papéis anti-humidade, sacos plásticos e outros materiais de embalagem ao invés de papéis de embalagem tradicionais.
- Coloque uma etiqueta em cada embalagem de alimentos adicionando a data antes da congelação. Assim pode distinguir o grau de frescura de cada embalagem de alimentos sempre que abrir o congelador. Armazene os alimentos congelados anteriormente na parte frontal do compartimento para garantir que são consumidos primeiro.
- Os alimentos congelados deverão ser usados imediatamente depois de serem descongelados e não deverão ser congelados de novo.
- Não congele grandes quantidades de alimentos de uma só vez.

### 5.4 Recomendações para preservar os alimentos congelados

O compartimento deve ser definido para, no mínimo, -18 °C.

1. Coloque as embalagens no congelador o mais rapidamente possível após a aquisição sem permitir que descongelem.
2. Verifique se as datas "Utilizar até" ou "Consumir antes de" na embalagem não expiraram antes da congelação.
3. Certifique-se de que a embalagem do alimento não está danificada.

### 5.5 Informação sobre congelação profunda

Segundo a norma IEC 62552, o produto deverá congelar, no mínimo, 4,5 kg de alimentos a uma temperatura ambiente de 25 °C a uma temperatura de -18 °C ou inferior no prazo de 24 horas por cada 100 litros de volume do congelador.

É possível preservar os alimentos durante muito tempo apenas a temperaturas de -18 °C ou inferiores.

Poderá manter a frescura dos alimentos durante muitos meses (a -18 °C ou a temperaturas

## Utilizar o produto

inferiores na congelação rápida).

Os alimentos a serem congelados não devem entrar em contacto com os artigos congelados anteriormente para evitar a sua descongelação parcial.

Ferva os vegetais e escorra a água para os armazenar congelados durante um período de tempo mais alargado. Após escorrer a água, coloque-os em embalagens herméticas no interior do congelador. Alimentos como bananas, tomates, alface, aipo, ovos cozidos e batatas não são adequados para congelação. Quando estes alimentos são congelados, o seu valor nutritivo e sabor são afetados negativamente. Não devem ser alterados, uma vez que podem ser prejudiciais para a saúde humana.

### 5.6 Colocar os alimentos

Prateleiras do compartimento do congelador	Diversos alimentos congelados, tais como carne, peixe, gelado, legumes, etc.
Prateleiras do compartimento do frigorífico	Alimentos em panelas, pratos cobertos e recipientes fechados, ovos (num recipiente fechado)
Prateleiras da porta do compartimento do frigorífico	Pequenos alimentos embalados ou bebidas
Gaveta para vegetais e fruta	Vegetais e frutas
Compartimento da zona fria	Iguarias (alimentos para o pequeno-almoço, produtos de carne que devem ser consumidos rapidamente)

### 5.7 Aviso de porta aberta

#### (Esta funcionalidade é opcional)

Será emitido um sinal sonoro quando a porta do seu produto for deixada aberta durante 1 minuto. Este aviso deixará de soar quando a porta for fechada ou se qualquer dos botões do visor (se existente) for premido.

### 5.8 Compartimento de refrigeração

Os compartimentos de refrigeração permitem-lhe preparar os alimentos para congelação.

Também pode utilizar estes compartimentos para armazenar os seus alimentos a uma temperatura ligeiramente inferior à do compartimento do frigorífico.

Pode aumentar o volume interno do seu frigorífico removendo qualquer um dos compartimentos de refrigeração:

1. Puxe o compartimento na sua direção até à extensão máxima.
2. Levante o compartimento cerca de 1 cm e puxe na sua direção para o remover do seu lugar.

### 5.9 Gaveta para vegetais e fruta

A gaveta para vegetais e fruta foi especialmente concebida para conservar os vegetais frescos sem que percam a sua humidade. Para este efeito, a circulação de ar frio é intensificada em toda a gaveta. Remova as prateleiras da porta que se alinham com a gaveta para vegetais e fruta antes de remover a mesma.

### 5.10 Gaveta para vegetais e fruta com controlo da humidade

#### (FreShelf)

#### (Esta funcionalidade é opcional)

As taxas de humidade dos vegetais e frutas são mantidas sob controlo com a função da gaveta para vegetais e fruta com controlo da humidade, sendo assim assegurada a frescura dos alimentos por um período maior de tempo.

Recomendamos que coloque legumes com folha, como a alface, o espinafre e legumes sensíveis à perda de humidade o mais horizontalmente possível dentro da gaveta para vegetais e fruta; não numa posição horizontal sob as suas raízes.

## Utilizar o produto

Deve ter em atenção o peso dos vegetais aquando da substituição dos mesmos. Os vegetais pesados e duros devem ser colocados no fundo da gaveta para vegetais e fruta e os vegetais leves e macios devem ser colocados sobre os outros.

Nunca deixe os vegetais nas suas embalagens de plástico dentro da gaveta para vegetais e fruta. Se forem deixados nas suas embalagens plásticas, isto irá fazer com que apodreçam mais rapidamente. Caso prefira que os vegetais não entrem em contacto com outros vegetais por razões de higiene, utilize papel perfurado ou um material semelhante ao invés de sacos plásticos.

Não coloque peras, alperces, pêssegos, etc., especialmente frutas que geram uma grande quantidade de etileno, na mesma gaveta para vegetais e fruta com outras frutas e vegetais. O gás de etileno emitido por estas frutas faz com que outras frutas amadureçam mais rapidamente e apodreçam num período de tempo mais breve.

### 5.11 Bandeja para ovos

Poderá instalar a bandeja para ovos na porta que desejar ou prateleira da estrutura.

Nunca guarde a bandeja para ovos no compartimento do congelador.



### 5.12 Secção do meio móvel

A secção do meio móvel foi concebida para impedir que o ar frio no interior do seu frigorífico escape para fora.

1- A vedação é fornecida quando as juntas na porta pressionam a superfície na secção do meio móvel quando as portas do compartimento do frigorífico são fechadas.

2- Outro motivo para o seu frigorífico estar equipado com uma secção do meio móvel é que desta forma aumenta o volume líquido do compartimento do frigorífico. As secções do meio standard ocupam algum volume não utilizável no frigorífico.

3- A secção do meio móvel está fechada quando a porta esquerda do compartimento do frigorífico está aberta.

4- Não deve ser aberta manualmente. Esta move-se sob o guia da peça plástica na estrutura quando a porta é fechada.

### 5.13 Compartimento de armazenamento de controlo de frio

O compartimento de armazenamento de controlo de frio do seu frigorífico pode ser usado em qualquer modo pretendido ajustando-o às temperaturas do frigorífico (2/4/6/8 °C) ou do congelador (-18/-20/-22/-24). Pode manter o compartimento à temperatura pretendida com o botão de Definição da temperatura do compartimento de armazenamento de controlo de frio. A temperatura do compartimento de armazenamento de controlo de frio pode ser definida para 0 e 10 graus para além das temperaturas do compartimento do frigorífico e para -6 graus para além das temperaturas do compartimento do congelador. "0" graus é utilizado para armazenar produtos de charcutaria por mais tempo e -6 graus é utilizado para conservar carnes até 2 semanas, num estado que permite o corte fácil.

A função de trocar para um compartimento do Frigorífico ou Congelador é fornecida através de um elemento de arrefecimento localizado na

## Utilizar o produto

secção fechada (Compartimento do compressor) atrás do frigorífico. Durante o funcionamento deste elemento podem ser ouvidos sons semelhantes aos sons dos segundos de um relógio analógico. Esta situação é normal e não é causa de problema.

### 5.14 Luz azul

#### (em alguns modelos)

A gaveta para vegetais e fruta está iluminada com uma luz azul. Os alimentos guardados nas gavetas para vegetais e fruta continuam a sua fotossíntese através do efeito de extensão de onda da luz azul e, por essa razão, conservam a frescura e aumentam conteúdo vitamínico.

### 5.15 Filtro de odores

**O filtro de odor na conduta de ar do compartimento do frigorífico impede o surgimento de odores desagradáveis.**

### 5.16 Compartimento da garrafeira

#### (Esta funcionalidade é opcional)

#### 1 – Armazenamento da garrafeira

A garrafeira tem capacidade para 28 garrafas na parte dianteira + 3 garrafas acessíveis através da prateleira telescópica. Estas quantidades máximas aqui disponibilizadas são meramente informativas e correspondem a testes efetuados com uma garrafa padrão de "Bordelaise" de 75 cl.

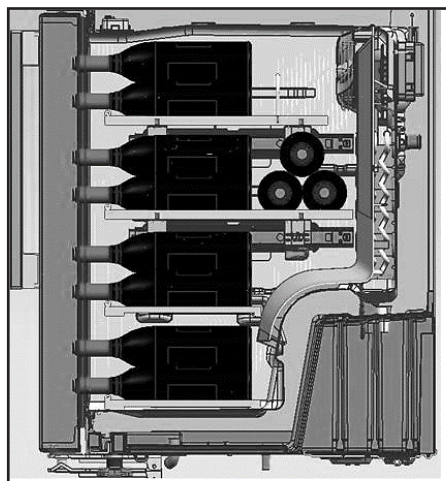
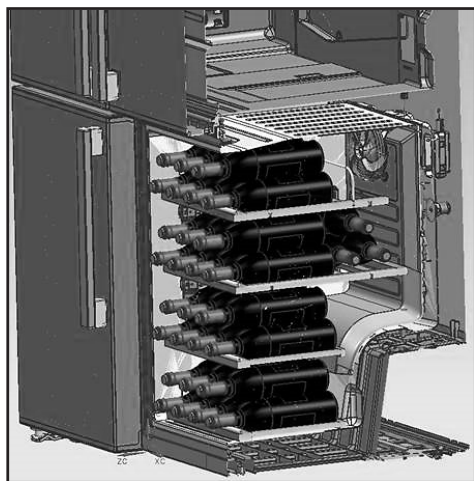

### 2- Temperaturas ideais recomendadas

A nossa recomendação: Se misturar diferentes tipos de vinhos, defina uma temperatura de 12 ° Celsius, à semelhança de uma garrafeira convencional. No caso de vinho branco, que deve ser servido a uma temperatura entre 6 e 10 °, recomendamos que coloque as garrafas no frigorífico 1/2 hora antes de servir. O frigorífico manterá as garrafas à temperatura ideal. Quanto ao vinho tinto, atingirá lentamente a temperatura ambiente ao servir.

## Utilizar o produto

16 - 17 °C	Vinhos de Bordéus (Bordeaux) - tinto
15 - 16 °C	Vinhos da Borgonha - tinto
14 - 16 °C	Grand crus (grande crescimento) - vinhos brancos secos
11 - 12 °C	Vinhos tintos leves, frutados e jovens
10 - 12 °C	Vinhos rosé da Provença, vinhos franceses
10 - 12 °C	Vinhos tintos e vinhos brancos secos
8 - 10 °C	Vinhos brancos
7 - 8 °C	Champanhes
6 °C	Vinhos brancos adamados

### 3- Recomendações de abertura de uma garrafa de vinho antes da degustação:

Vinhos brancos	Cerca de 10 minutos antes de servir
Vinhos tintos jovens	Cerca de 10 minutos antes de servir
Vinhos tintos encorpados e envelhecidos	Cerca de 30 a 60 minutos antes de servir

### 4 - Durante quanto tempo se mantém preservada uma garrafa aberta?

As garrafas de vinho que ainda tenham conteúdo devem ser devidamente posicionadas e podem ser preservadas num local fresco e seco durante os seguintes períodos:

	<b>Vinhos</b>	<b>brancos Vinhos tintos</b>
75% da garrafa cheia	3 a 5 dias	4 a 7 dias
50% da garrafa cheia	2 a 3 dias	3 a 5 dias
Menos de 50%	1 dia	2 dias

## Utilizar o produto

### 5.17 Utilizar o dispensador de água interno

(em alguns modelos)

Depois de ligar o frigorífico a uma fonte de água ou depois de substituir o filtro de água, lave o sistema de água. Utilize um recipiente resistente para empurrar e pressionar sem soltar a alavanca do dispensador de água durante 5 segundos e, em seguida, solte durante 5 segundos. Repita até a água começar a fluir. Depois de a água começar a fluir, continue a empurrar e a soltar a alavanca do dispensador (alternando de 5 em 5 segundos) até atingir um total de 15 litros. Desta forma, o ar é removido do filtro e do dispensador de água e o filtro de água fica pronto a ser usado. Poderá ser necessária uma lavagem adicional em determinadas aplicações domésticas. À medida que o ar sai do sistema, pode sair água do dispensador.

Aguarde 24 horas para que o frigorífico arrefeça e refresque a água. Retire água suficiente todas as semanas para manter um abastecimento fresco.



Se o dispensador estiver em utilização contínua durante 5 minutos, deixará de funcionar para evitar inundações. Para reativar o funcionamento, pressione novamente a alavanca do dispensador.

### 5.18 Dispensador de água

Coloque um recipiente sob o cano do dispensador enquanto pressiona a alavanca.

Solte a alavanca do dispensador para parar.



É normal que a água dos primeiros copos tirados do dispensador esteja quente.



Se o dispensador de água não é usado há muito tempo, deite fora os primeiros copos de água para obter água fresca.

Durante a utilização inicial, será necessário aguardar cerca de 24 horas para a água arrefecer. Retire o copo um pouco depois de acionar o dispositivo.

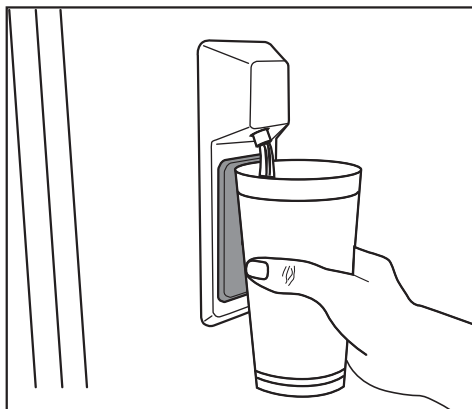

### 5.19 Para utilizar o dispensador de água



Antes de utilizar o frigorífico pela primeira vez e depois de substituir o filtro de água, o dispensador de água pode verter gotas de água. Para evitar fugas de água do dispensador, expulse o ar do sistema retirando cerca de 20 litros de água através do dispensador antes da primeira utilização e após cada substituição do filtro de água. Desta forma, removerá todo o ar existente no sistema e impedirá fugas no dispensador de água. Deve verificar a posição do acoplador e a retidão da linha de água na parte traseira da unidade caso exista uma obstrução no fluxo de água.



Se o dispensador verter apenas algumas gotas de água depois de retirar alguma água, isso é normal.

## Utilizar o produto

### 5.20 Icematic

(em alguns modelos)

Para obter gelo da icematic, encha o depósito de água no compartimento do frigorífico com água até ao ao nível máximo.

Os cubos de gelo nas gavetas de gelo podem colar-se uns aos outros e tornar-se numa massa devido ao ar quente e húmido em aproximadamente 15 dias. Isto é normal. Se não conseguir partir a massa, pode esvaziar o recipiente de gelo e fazer gelo novamente.



Recomenda-se que se mude a água no depósito de água se a água se mantiver no depósito mais do que 2-3 semanas.



**Os barulhos estranhos que possa ouvir no frigorífico em intervalos de 120 minutos são sons de fazer e verter gelo. Isto é normal.**



Se não quiser fazer gelo, pressione o símbolo Ice off para parar o icematic, de forma a poupar energia e a prolongar a vida útil do seu frigorífico.



É normal que caiam algumas gotas de água do dispensador depois de ter tirado água.

### 5.21 Icematic e reservatório de armazenamento de gelo

(em alguns modelos)

**Usar o Icematic**

\* Encha o Icematic com água e coloque-o no seu lugar devido. O seu gelo ficará pronto em cerca de duas horas. Não remova o Icematic depois que estiver acomodado para fazer gelo.

\* Rode o botão no sentido horário em 90 graus.

Os cubos de gelo nos compartimentos cairão dentro do reservatório para armazenamento do gelo situado abaixo.

\* Pode tirar o reservatório para armazenamento do gelo e se servir dos cubos de gelo.

\* Se desejar, pode manter os cubos de gelo no reservatório para gelo.

**Reservatório para armazenamento de gelo**

O reservatório para armazenamento do gelo está concebido apenas para acumular cubos de gelo. Não coloque água dentro dele. Caso contrário, quebrará.

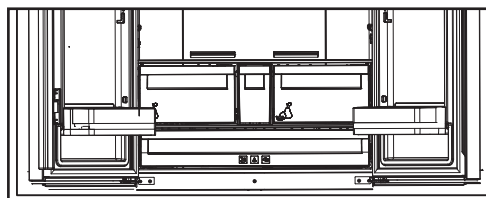

## 6 Manutenção e Limpeza

A limpeza regular do produto irá prolongar a vida útil do mesmo.



**AVISO:** Desligue a alimentação antes de proceder à limpeza do frigorífico.

- Não utilize ferramentas afiadas ou abrasivas, sabão, materiais de limpeza doméstica, detergentes, gás, gasolina, verniz e substâncias semelhantes para proceder à limpeza.
- Derreta uma colher de chá de carbonato na água. Humedeça um pano na água e escorra. Limpe o dispositivo com este pano e seque cuidadosamente.
- Certifique-se que mantém a água afastada da cobertura da lâmpada e de outras peças elétricas.
- Limpe a porta utilizando um pano húmido. Retire todos os itens do interior para soltar a porta e as prateleiras do chassis. Levante as prateleiras da porta para soltar. Limpe e seque as prateleiras, em seguida volte a instalá-las fazendo-as deslizar de cima para baixo.

- Não utilize água com cloro ou produtos de limpeza na superfície exterior ou nas peças do produto com revestimento cromado. O cloro irá provocar ferrugem nas peças metálicas.
- Não utilize ferramentas afiadas ou abrasivas, sabão, agentes de limpeza domésticos, detergentes, querosene, fuelóleo, verniz etc., para impedir e remoção e a deformação de impressões nas peças plásticas. Utilize água morna e um pano macio para proceder à limpeza e em seguida seque completamente.

### 6.1. Prevenir a formação de maus odores

O produto é fabricado sem utilizar quaisquer materiais odorantes. Contudo se a comida for mantida em secções inadequadas e as superfícies internas não foram limpas corretamente poderão surgir maus odores.

Para evitar que isto aconteça, limpe o interior com água com gás a cada 15 dias.

- Guarde os alimentos em recipientes vedados. Microrganismos podem escapar de recipientes não vedados e dar origem a maus odores.
- Não mantenha produtos fora da validade e alimentos deteriorados no frigoríficos.

### 6.2. Proteção das superfícies plásticas

Óleo derramado em superfícies plásticas poderá danificar a superfície e deverá ser limpo imediatamente com água quente.

## 7 Resolução de problemas

Verificar a lista antes de contactar a assistência. Fazer isto poupa-lhe tempo e dinheiro. Esta lista inclui queixas frequentes que não estão relacionadas com o fabrico ou materiais defeituosos. Certas características mencionadas neste documento podem não ser aplicáveis ao seu produto.

### O frigorífico não está a funcionar.

- A ficha de alimentação não está totalmente ajustada. >>> Ligá-la para a ajustar completamente à tomada.
- O fusível ligado à tomada de ligação do produto ou o fusível principal está queimado. >>> Verificar os fusíveis.

### Condensação na parede lateral do compartimento refrigerador (ZONA MÚLTIPLA, ZONA DE FRESCOS, CONTROLO e FLEXIVEL).

- A porta é aberta com muita frequência >>> Ter cuidado para não abrir a porta do produto tão frequentemente.
- O ambiente está demasiado húmido. >>> Não instalar o produto em ambientes húmidos.
- Alimentos contendo líquidos estão colocados em recipientes não fechados. >>> Manter os alimentos contendo líquidos em recipientes fechados.
- A porta do produto foi deixada aberta. >>> Não manter a porta do produto aberta por períodos longos.
- O termostato está definido para temperatura demasiado baixa. >>> Definir o termostato para temperatura adequada.

### O compressor não está a funcionar.

- Em caso de falta de energia repentina ou retirar a ficha de alimentação e colocar de novo, a pressão do gás no sistema de refrigeração do produto não é equilibrada, o que desencadeia a salvaguarda térmica do compressor. O produto voltará a ligar-se depois de aproximadamente 6 minutos. Se o produto não se voltar a ligar depois deste período, contactar a assistência.
- Descongelação está activa. >>> Isto é normal para um produto de descongelação totalmente automática. A descongelação é executada periodicamente.
- O produto não está ligado. >>> Assegurar que o cabo de alimentação está ligado.
- A definição de temperatura é incorrecta. >>> Seleccionar a definição de temperatura adequada.
- Não há energia. >>> O produto continuará a funcionar normalmente assim que a energia seja restabelecida.

### O ruído de funcionamento do frigorífico aumenta durante a utilização.

- O desempenho de funcionamento do produto pode variar dependendo das variações de temperatura do ambiente. Isto é normal e não é um mau funcionamento.

### O frigorífico funciona muito frequentemente ou por muito tempo.

## Resolução de problemas

- O novo produto pode ser maior do que o anterior. Produtos maiores funcionam por períodos mais longos.
- A temperatura da sala pode ser elevada. >>> O produto funcionará normalmente por períodos mais longos com temperaturas de sala mais elevadas.
- O produto foi ligado recentemente ou foi colocado no interior um novo alimento. >>> O produto levará mais tempo a atingir a temperatura definida quando recentemente ligado ou quando é colocado um novo alimento no interior. Isto é normal.
- Grandes quantidades de alimentos quentes podem ter sido colocadas recentemente no produto. >>> Não colocar alimentos quentes no produto.
- As portas foram abertas frequentemente ou deixadas abertas por períodos longos. >>> O ar quente que se move no interior fará o produto funcionar mais tempo. Não abrir as portas com demasiada frequência.
- A porta do congelador ou refrigerador pode estar entreaberta. >>> Verificar se as portas estão completamente fechadas.
- O produto pode estar definido para temperatura demasiado baixa. >>> Definir a temperatura para um grau mais elevado e aguardar que o produto atinja a temperatura ajustada.
- A junta da porta do congelador ou refrigerador pode estar suja, desgastada, partida ou não ajustada adequadamente. >>> Limpar ou substituir a junta. A junta da porta danificada / cortada fará o produto funcionar por períodos mais longos para preservar a temperatura actual.

A temperatura do congelador está muito baixa, mas a temperatura do refrigerador é adequada.

- A temperatura do compartimento de congelação está definida para um grau muito baixo. >>> Definir a temperatura do compartimento de congelação para um grau mais elevado e verificar de novo.

A temperatura do refrigerador está muito baixa, mas a temperatura do congelador é adequada.

- A temperatura do compartimento de refrigeração está definida para um grau muito baixo. >>> Definir a temperatura do compartimento de refrigeração para um grau mais elevado e verificar de novo.

Os alimentos guardados em gavetas do compartimento de refrigeração estão congelados.

- A temperatura do compartimento de refrigeração está definida para um grau muito baixo. >>> Definir a temperatura do compartimento de congelação para um grau mais elevado e verificar de novo.

A temperatura no refrigerador ou congelador é demasiado elevada.

- A temperatura do compartimento de refrigeração está definida para um grau muito elevado. >>> A definição de temperatura do compartimento de refrigeração influencia a temperatura do compartimento de congelação. Altere a temperatura do compartimento de refrigeração ou congelação e aguarde até que os referidos compartimentos atinjam o nível de temperatura ajustado.
- As portas foram abertas frequentemente ou deixadas abertas por períodos longos. >>> Não abrir as portas com demasiada frequência.
- A porta pode estar entreaberta. >>> Fechar completamente a porta.
- O produto foi ligado recentemente ou foi colocado no interior um novo alimento. >>> Isto é normal. O produto levará mais tempo a atingir a temperatura definida quando recentemente ligado ou um novo alimento é colocado no interior.
- Grandes quantidades de alimentos quentes podem ter sido colocadas recentemente no produto. >>> Não colocar alimentos quentes no produto.

Vibração ou ruído.

## Resolução de problemas

- O chão não está nivelado ou não é resistente. >>> Se o produto vibra quando movido lentamente, ajustar os pés para equilibrar o produto. Assegurar também que o chão é suficientemente resistente para suportar o produto.
- Alguns itens colocados no produto podem causar ruídos. >>> Retirar alguns itens colocados no produto.

O produto está a fazer ruído de líquido a fluir, pulverização, etc.

- Os princípios de funcionamento do produto incluem fluidos líquidos e gasosos. >>> Isto é normal e não um mau funcionamento.

Há som de vento a soprar proveniente do produto.

- O produto usa uma ventoinha no processo de refrigeração. Isto é normal e não é um mau funcionamento.

Há condensação nas paredes internas do produto.

- Meio ambiente quente ou húmido aumentará a formação de gelo e condensação. Isto é normal e não é um mau funcionamento.
- As portas foram abertas frequentemente ou deixadas abertas por períodos longos. Não abrir as portas com demasiada frequência; se aberta, fechar a porta.
- A porta pode estar entreaberta. >>> Fechar completamente a porta.

Há condensação no exterior do produto ou entre as portas.

- O meio ambiente pode estar húmido, isto é perfeitamente normal com tempo húmido. >>> A condensação dissipa quando a humidade diminuir.

O interior cheira mal.

- O produto não é limpo regularmente. >>> Limpar o interior regularmente usando uma esponja, água quente e água com carbonato.
- Alguns recipientes e materiais de embalagem podem provocar odores. >>> Usar recipientes e materiais de embalagem isentos de odor.
- Os alimentos foram colocados em recipientes não vedados. >>> Manter os alimentos em recipientes fechados. Os microrganismos podem disseminar-se dos alimentos não fechados e causar mau cheiro.
- Retirar quaisquer alimentos fora de prazo e estragados do frigorífico.

A porta não está a fechar.

- Embalagens de alimentos podem bloquear a porta. >>> Recolocar quaisquer itens que bloqueiem as portas.
- O produto não está colocado em posição vertical no chão. >>> Ajustar os pés para equilibrar o produto.
- O chão não está nivelado ou não é resistente. >>> Assegurar que o chão é nivelado e suficientemente resistente para suportar o produto.

A gaveta para vegetais está presa.

- Os alimentos podem estar em contacto com a secção superior da gaveta. >>> Reorganizar os alimentos na gaveta.

Se a superfície do produto estiver quente.

- Podem notar-se temperaturas elevadas entre as duas portas, nos painéis laterais e na grelha traseira quando o produto está a funcionar. Esta situação é normal e não exige serviço de manutenção!



**RECOMENDAÇÕES:** Se os problemas persistirem depois de seguir as instruções nesta secção, contactar o seu vendedor ou uma Assistência Autorizada. Não tentar reparar o produto.

# Külmik

Kasutusjuhend

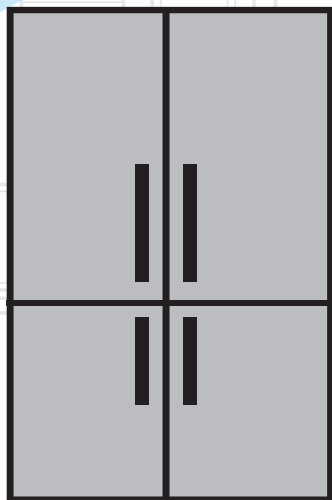

ET |

**beko**

## Enne seadme kasutamist lugege antud kasutusjuhendit!

Lugupeetud klient!

Soovime, et saaksite parima võimaliku kasutuskogemuse meie seadmega, mis on hoolikalt ja rangeid kvaliteedinõudeid järgides valmistatud kasutades moodsaid tehnoloogiaid.

Soovitame teil enne kasutamist lugeda läbi kogu kasutusjuhend. Juhul, kui annate seadme edasi, ärge unustage anda seadmega kaasa kasutusjuhendit.

### See juhend aitab teil toodet kiiresti ja ohutult kasutada.

- Enne seadme paigaldamist ja kasutamist lugege hoolikalt kasutjuhendit.
- Järgige alati kehtivaid ohutusnõudeid.
- Hoidke kasutusjuhend edaspidiseks kasutamiseks lihtsalt leitavana.
- Lugege ka kõiki teisi seadmega kaasasolevaid dokumente.

Pidage meeles, et antud juhend võib kehtida mitmele erinevale mudelile. Juhendis on kõik mudelite erinevused selgelt välja toodud.

	Oluline teave ja kasulikud nõuanded
	Oht elule ja varale.
	Elektrilöögi oht.
	Vastavalt rahvusvahelistele keskkonnakaitse õigusaktidele on Toote pakend valmistatud taaskasutatavatest materjalidest.

# Sisukord

<b>1 Ohutus- ja keskkonnavalased juhised</b>	<b>3</b>
1.1. Üldine ohutus . . . . .	3
1.1.1 HC hoiatus . . . . .	4
1.1.2 Veedosaatoriga mudelite korral . . . . .	4
1.2. Kasutamine. . . . .	4
1.3. Laste ohutus. . . . .	5
1.4. Vastavus WEEE direktiiviga ja jäätmete kõrvaldamine. . . . .	5
1.5. Vastavus RoHS direktiiviga. . . . .	5
1.6. Pakkeinfo . . . . .	5
<b>2 Külmik</b>	<b>6</b>
<b>2 Külmik</b>	<b>7</b>
<b>3 Paigaldamine</b>	<b>8</b>
3.1. Õige koht paigaldamiseks . . . . .	8
3.2. Plastikkiilude paigaldamine . . . . .	8
3.3. *Jalgade reguleerimine . . . . .	9
3.4. Voolu ühendamine . . . . .	10
<b>4 Ettevalmistamine</b>	<b>11</b>
4.1. Mida teha energiasäästmiseks. . . . .	11
4.2. Soovitused värse toidu kambri kasutamiseks. . . . .	11
<b>4 Ettevalmistamine</b>	<b>12</b>
4.3. Esmakordne kasutamine . . . . .	12
<b>5 Toote kasutamine</b>	<b>13</b>
5.1. Kontrollpaneel. . . . .	13
5.2. Kontrollpaneel. . . . .	17
5.3. Värse toidu külmutamine . . . . .	19
5.4. Soovitusi külmutatud toidu säilitamiseks . . . . .	19
5.5. Sügavkülmiku detailid . . . . .	19
5.6. Toidu paigutamine. . . . .	20
5.7. Avatud ukse märguanne . . . . .	20
5.8. Sisevalgus . . . . .	20
5.9. Jahutuskamber . . . . .	20
5.10. Kõogiviljasahtel . . . . .	20
5.11. Niiskusregulatsiooniga kõogiviljasahtel . . . . .	20
(FreSHelf) . . . . .	20
5.12. Munarest . . . . .	21
5.13. Nihutatav keskosa . . . . .	21
5.14. Reguleeritava temperatuuriga hoiukamber . . . . .	21
5.15. Sinine valgustus . . . . .	21
5.16. Lõhnafilter . . . . .	21
5.17. Veinikeldri sektsioon . . . . .	22
5.18. Külmikus oleva veedosaatori kasutamine . . . . .	23
5.19. Vee väljalaskmine. . . . .	23
5.20. Veedosaatori kasutamine . . . . .	24
5.21. Icematic . . . . .	24
5.22. Icematic ja jäänõu . . . . .	25
<b>6 Hooldus ja puhastamine</b>	<b>26</b>
6.1. Halva lõhna vältimine. . . . .	26
6.2. Plastikpindade kaitsmine . . . . .	26
<b>7 Tõrkeotsing</b>	<b>27</b>

# 1 Ohutus- ja keskkonnaalased juhised

Selles peatükis on toodud ära vajalikud ohutusjuhised, et vältida vigastusi ja materiaalseid kahjustusi. Nende juiste eiramine muudab mistahes garantiid kehtetuks.

## Kasutusotstarve

	<b>HOIATUS:</b> Ärge blokeerige seadme korpuses või sisseehitatud karkassis olevaid ventilatsiooniasasid.
	<b>HOIATUS:</b> Ärge kasutage sulatamise protsessi kiirendamiseks mehaanilisi või teisi vahendeid, välja arvatud juhul kui nende kasutamist soovib tootja.
	<b>HOIATUS:</b> Ärge kahjustage külmutusaine ringlust.
	<b>HOIATUS:</b> Ärge kasutage seadme toidu säilitamise kambrites elektrilisi seadmeid, välja arvatud juhul kui seda tüüpi seadmete kasutamist soovib tootja.
	<b>HOIATUS!</b> Ärge hoidke seadmes plahvatusohtlikke aineid (nt tuleohtliku propellendiga aerosoolpakendid).

See seade on mõeldud kasutamiseks kodukeskkonnas ja sarnastes tingimustes, näiteks

- kaupluste, kontorite ja teiste töökeskkondade personalialade köökides;
- talumajapidamistes ja hotellides, motellides ja teistes eluruumi tüüpi keskkondades klientide kasutuses.

## 1.1. Üldine ohutus

- Seade ei ole ette nähtud kasutamiseks isikutele (ka lapsed) kellel on füüsilised, sensoorsed või mentaalsed häired ning puuduvad piisavad oskused ja teadmised seadme kasutamiseks. Sellised isikud võivad seadet kasutada ainult nende ohutuse eest vastutava isiku juhendamise ja järelevalve all. Lastel ei tohi lubada seadmega mängida.
- Rikke korral tõmmake seade vooluvõrgust välja.
- Peale vooluvõrgust eemaldamist oodake vähemalt 5 minutit, enne seadme uuesti vooluvõrku ühendamist. Tõmmake seade välja, kui see pole kasutuses. Ärge puudutage pistikut märgade kätega! Vooluvõrgust eemaldamiseks ärge tõmmake juhtmest vaid hoidke alati pistikust.
- Ärge pange külmikut vooluvõrku, kui pistik logiseb.
- Tõmmake seade paigaldamise, hoolduse, puhastamise ja parandamise ajaks vooluvõrgust välja.
- Kui toodet teatud aja jooksul ei kasutata, tõmmake see vooluvõrgust välja ja eemaldage kogu toit.
- Ärge kasutage külmiku puhastamiseks ja jää sulatamiseks auru ja arupuhastusseadmeid. Aur võib sattuda kokkupuutesse elektriliste aladega ja põhjustada lühise või elektrilöögi.
- Ärge peske toodet valades pihustades või valades sellele vett. Elektrilöögi oht.
- Rikke korral ei tohi seadet kasutada, kuna see võib põhjustada elektrilöögi. Enne mistahes toiminguid võtke ühendust volitatud teenindusega.
- Pange seade maandusega kontakti. Maandus peab olema tehtud spetsialisti poolt.

# Ohutus- ja keskkonnaalased juhised

- Kui tootel on LED tüüpi valgustus, pöörduge selle vahetamiseks või mistahes rikete korral spetsialisti poole.
- Ärge katsuge jääs toitu märgade kätega! See võib teie käte külge kinni jääda!
- Ärge pange sügavkülmikusse pudeleid või purke vedelikega. Need võivad lõhkeda!
- Pange vedelikud pärast korgi korralikku sulgemist püstisesse asendisse.
- Ärge pihustage seadme läheduses tuleohtlikke aineid, kuna need võivad põletada või plahvatada.
- Ärge hoidke külmkapis süttivaid ja süttivaidgaase sisaldavaid aineid (spreid jne.).
- Ärge pange seadme peale vedelikuga täidetud anumaid. Vee tilgutamine elektrilistele osadele võib põhjustada elektrilöögi või tulekahju.
- Elektrilist ohtu kujutab seadme jätmine vihma, lume, päikese või tuule kätte. Kui paigutate seadme ümber, ärge tõmmake kappi uksekäepidemest. Käepide võib ära tulla.
- Hoolitsege, et seadme sees olevate liikuvate osade vahele ei jääks teie käed või kehaosad.
- Ärge astuge või nõjatuge seadme uksele, sahtlitele ja muudele taolistele osadele. See võib põhjustada külmiku ümber minemise ja kahjustada seadme osi.
- Pidage silmas, et voolujuhe ei jääks millegi alla.

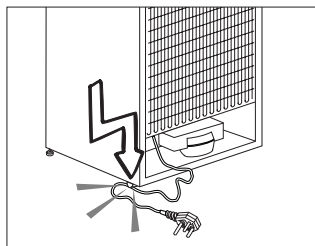

## 1.1.1 HC hoiatus

Kui tootel on jahutussüsteem, mis kasutab R600a gaasi, olge tähelepanelik, et jahutussüsteem ja selle torud ei saaks toote kasutamise või liigutamise käigus kahjustada. Gaas on plahvatusohtlik. Kui jahutussüsteem on kahjustatud, hoidke seade eemal lahtisest tules ning ventileerige ruum koheselt.



Silt, mis asub sisemisel vasakul küljel näitab millist gaasi selles seadmes kasutatakse.

## 1.1.2 Veedosaatoriga mudelite korral

- Külma vee sisselaske surve võib maksimaalselt olla 90 naela ruuttollile (6,2 baari). Kui veesurve ületab 80 naela ruuttollile (5,5 baari), siis kasutage vooluvõrgusüsteemis rõhuregulaatorit. Kui te ei tea, kuidas veesurvet kontrollida, siis pidage nõu professionaalse torumehega.
- Kui seadmete installeerimisel on vee hüdraulilise löögi oht, siis kasutage alati seda vältivat varustust. Kui te ei ole kindel, kas installeerimisel on vee hüdraulilise löögi oht, siis konsulteerige professionaalse torumehega.
- Ärge paigaldage soojaveesisendile. Võtke tarvitusele ettevaatusabinõud, et ei tekiks voolikute külmumise ohtu. Veetemperatuuri operatsioonivahemik peab olema 0,6°C (33°F) kuni 38°C (100°F).

## 1.2. Kasutamine

- Toode on mõeldud koduaskutuseks. See ei ole mõeldud kasutamiseks äriilistel eesmärkidel.
- Toodet tohib kasutada ainult toiduainete ja jookide säilitamiseks.
- Ärge hoidke külmikus sensitiivseid tooteid, mis vajavad kontrollitud temperatuuri (vaktsiinid, soojustundlikke ravimeid,

# Ohutus- ja keskkonnaalased juhised

meditsiinitarbeid jne.).

- Tootja ei vastuta kahjustuste eest, mis on tingitud sedame valest kasutamisest või käitlemisest.
- Toote prognoositav eluiga on 10 aastat. Selle perioodi jooksul on saadaval varuosad, mis on vajalikud seadme funktsioneerimiseks.

## 1.3. Laste ohutus

- Hoidke pakkematerjalid lastele kättesaamatus kohas.
- Ärge lubage lastel seadmega mängida.
- Kui seadme ukse on lukk, hoidke selle võti lastele kättesaamatus kohas.

## 1.4. Vastavus WEEE direktiiviga ja jäätmete kõrvaldamine

Antud toode vastab EL WEEE direktiivile (2012/19/EL). Toode kannab klassifikatsioonisümbolit Elektroniliste ja elektriliste seadmete jäätmete kohta (WEEE).

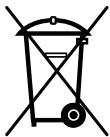

Toode on valmistatud kvaliteetsetest osadest ja materjalidest, mida saab taaskasutada ja on sobivad ümbertöötlemiseks. Seadet ei tohi selle kasutuse lõppedes utiliseerida koos tavaliste majapidamise jäätmetega. Viige see elektroniliste ja elektriliste seadmete kogumiskohta. Kogumispunktide kohta saate lisateavet oma kohalikust omavalitsusest.

## 1.5. Vastavus RoHS direktiiviga

- Antud toode vastab EL WEEE direktiivile (2011/65/EL). Toode ei sisalda direktiivis märgitud kahjulikke ja keelatud materjale.

## 1.6. Pakkeinfo

- Toote pakkematerjalid on valmistatud taaskasutatavatest materjalidest vastavalt rahvusvahelistele keskkonnaalastele õigusaktidele. Ärge utiliseerige pakkematerjale koos olme- ja muu prüügiga. Viige need kohaliku omavalitsuse poolt ettenähtud pakkematerjalide kogumispunkti.

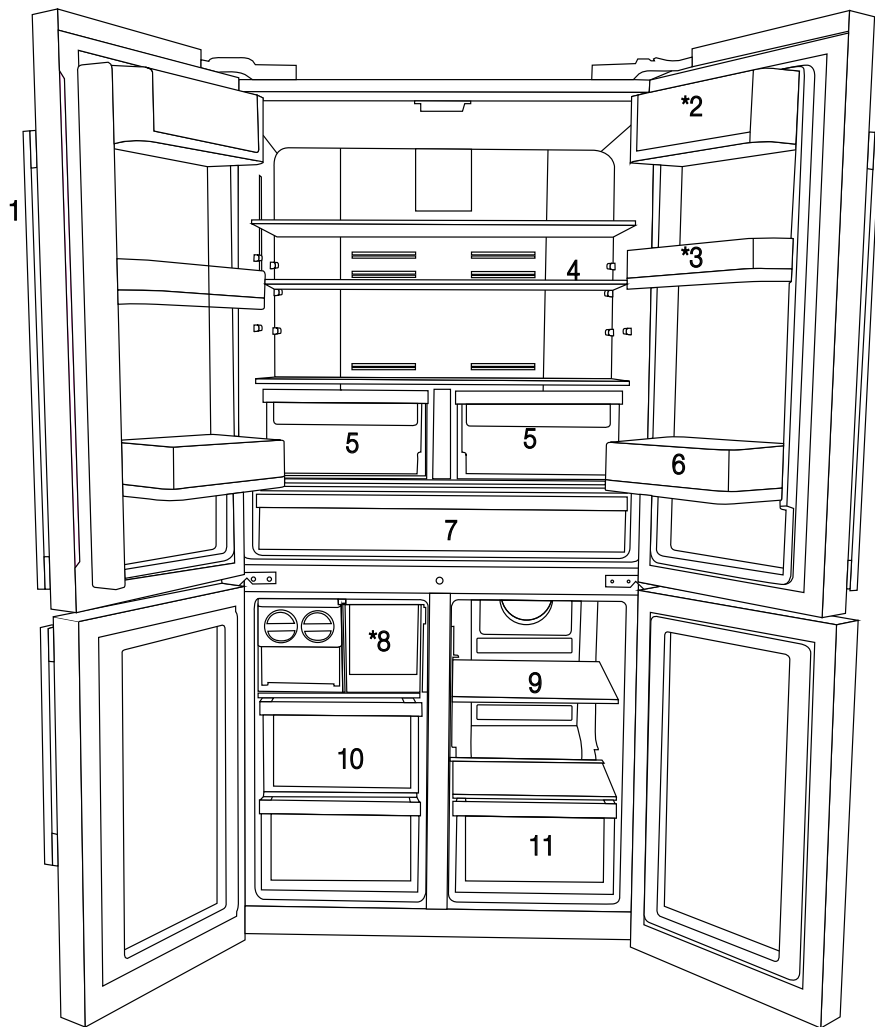

- |                                  |   |
|----------------------------------|---|
| 1- Juht- ja näidikupaneel        | 7- Jahutuskomber                          |
| 2- Või ja juustu kamber          | 8- Sügavkülmik                            |
| 3- 70 mm liikuv ukseriul         | 9- Mitmekambriline klaasriiulitega külmik |
| 4- Jahutuskambri klaasriiul      | 10- Külmutuskomber sahtlid                |
| 5- Jahutuskambri köögiviljashtel | 11- Mitmekambrilise külmiku sahtel        |
| 6- Väikeballonide kapp           | * LISAVARUSTUS                            |



\*Valikuline: Kasutajuhendi joonised on illustratiivsed ja ei pruugi täpselt teie tootega ühtida. Kui teie seadmel puuduvad nimetatud osad, käib informatsioon teiste mudelite kohta.

## 2 Külmik

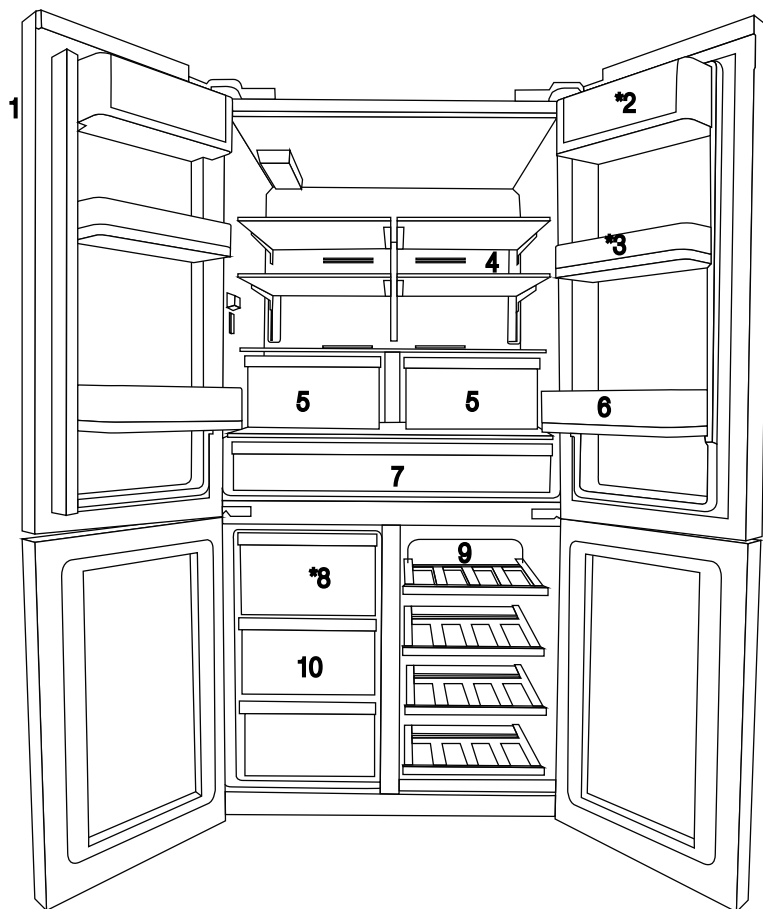

1- Juht- ja näidikupaneel

2- Või ja juustu kamber

3- 70 mm liikuv ukseriul

4- Jahutuskambri klaasriiul

5- Jahutuskambri köögiviljasahtel

6- Väikeballoonide kapp

7- Jahutuskamber

8- Sügavkülmik

9- Mitmekambriline klaasriiulitega külmik

10- Külmutuskamber sahtlid

\* LISAVARUSTUS



\*Valikuline: Kasutusjuhendi joonised on illustratiivsed ja ei pruugi täpselt teie tootega ühtida. Kui teie seadmel puuduvad nimetatud osad, käib informatsioon teiste mudelite kohta.

### 3.1. Õige koht paigaldamiseks

Seadme paigaldamiseks võtke ühendust volitatud teenindusega. Selleks, et panna seade paigaldamiseks valmis, lugege kasutusjuhendi informatsiooni ja veenduge, et elektri- ja veevarustus vastavad nõuetele. Kui see nii pole, kutsuge elektrik ja torulukksepp, et ühendused saaks nõuetekohaselt teostatud.



**HOIATUS:** Tootja ei vastuta kahjustuste eest, mis on põhjustatud ebaprofessionaalselt teostatud töödest.



**HOIATUS:** Paigaldamise ajaks tuleb seadme toitejuhe vooluvõrgus eemaldada. Selle tegemata jätmine võib põhjustada surma või tõsiseid vigastusi!



**HOIATUS:** Kui ukse ava on toote sisse viimiseks liiga kitsas, eemaldage külmiku uks ja proovige külge ees; kui see ei aita, võtke ühendust volitatud teenindusega.

- Vibratsiooni vältimiseks asetage toode tasasele alusele.
- Paigutage seade vähemalt 30 cm küttekehast, pliidist ja muudest sarnastest soojusallikatest eemale ja vähemalt 5 cm kaugusele elektriahjust.
- Ärge jätke seadet otsese päikesevalguse kätte või niiskettesse keskkondadesse.
- Efektiveks toimimiseks vajab seade piisavat ventilatsiooni. Kui toode paigutatakse seinaurva tagage toote ja orva seinte ja lae vahele vähemalt 5 cm vahekaugus.
- Ärge paigaldage seadet keskkonda mille temperatuur on alla  $-5^{\circ}\text{C}$  kraadi.

### 3.2. Plastikkiilude paigaldamine

Kui tootega on kaasas plastikkiilud, siis kasutage neid piisava õhuvahe tekitamiseks toote ja seina vahel.

**1.** Kiilude kinnitamiseks eemaldage seadme vastavad kruvid ja kasutage kiiludega kaasasolevaid kruvisid.

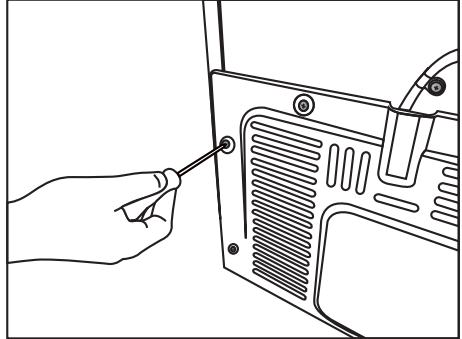

**2.** Kinnitage 2 plastikkiilu ventilatsiooni kattele nagu joonisel näidatud.

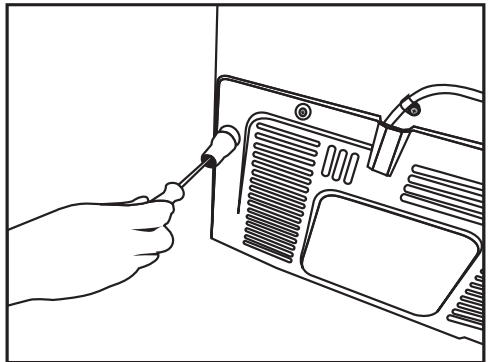

## Paigaldamine

### 3.3. \*Jalgade reguleerimine

Kui seade ei ole tasakaalustatud asendis, reguleerige eesmisi reguleerjalgasid keerates neid paremale või vasakule.

\*Kui teie tootel pole veinikambrit või klaasust, siis ei ole teie tootel reguleeritavaid jalgu, vaid on fikseeritud jalad.

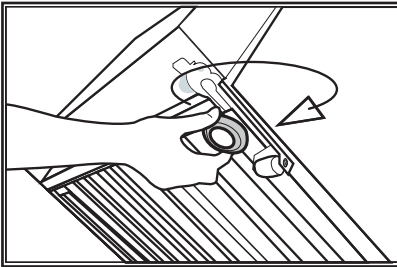
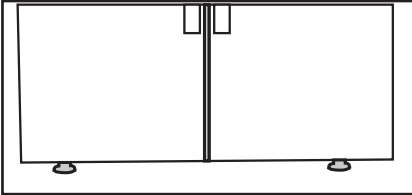

Selleks, et reguleerida uksi vertikaalselt,  
Lõdvendage alumist kinnitusmutrit  
Keerake reguleerimis mutrit (CW/CCW) vastavalt  
ukse asendile  
Kinnitage kinnitusmutter viimasesse asendisse  
Selleks, et reguleerida uksi horisontaalselt,  
Lõdvendage ülemist kinnitusmutrit  
Keerake reguleerimis mutrit (CW/CCW), mis asub  
küljel vastavalt ukse asendile  
Kinnitage üleval asuv kinnituskrugi viimasesse  
asendisse

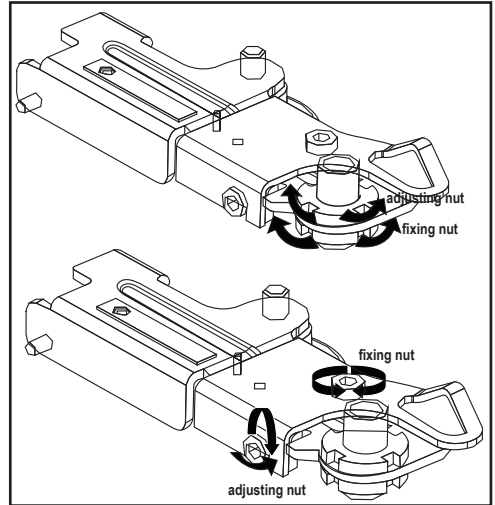

## Paigaldamine

- Ülemised hinged on kinnitatud 3 kruviga.
- Kui pistikupesad on paigaldatud, kinnitatakse hingede kate.
- Seejärel kinnitatakse hingede kate kahe kruviga.

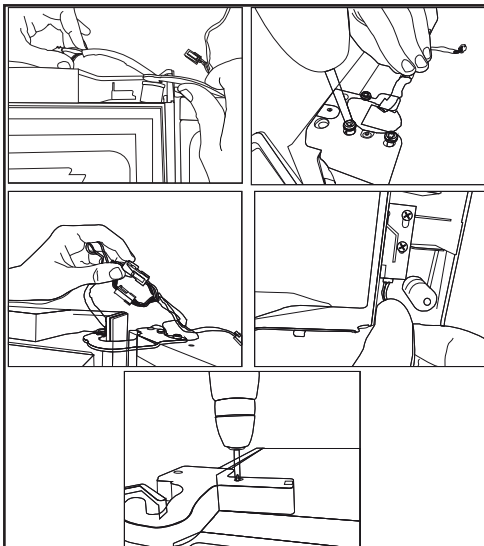

## 3.4. Voolu ühendamine



**HOIATUS:** Vooluühenduseks ei tohi kasutada pikendusjuhet või mitmikpesasid.



**HOIATUS:** Kahjustatud toitejuhtme peab välja vahetama volitatud teeninduses.



Kui paigutate kaks külmikut kõrvuti, jätke kahe seadme vahele vähemalt 4 cm ruumi.

- Meie ettevõtte ei vastuta kahju eest, mis on tekkinud maanduseta või nõuetele mittevastava elektriühenduse kasutamise tagajärjel.
- Peale paigaldamist peab voolupistik olema lihtsalt ligipääsetav.
- Ühendage külmik maandatud 220-240V/50 Hz pingega kontakti. Pistik peab olema varustatud 10-16A kaitsmega.
- Ärge kasutage seinakontakti ja seadme vaheliseks ühenduseks mitmikpistikut koos/või ilma pikendusjuhtmeta.

## 4 Ettevalmistamine

### 4.1. Mida teha energiasäästmiseks



Seadet võib kahjustada ühendamine elektroonilise energiasäästusüsteemiga.

- Ärge hoidke oma külmiku uksi pikalt lahti.
- Ärge pange külmikusse kuuma toitu-juoke.
- Külmikut ei tohi üle koormata. Jahutusvõimsus langeb, kui õhuringlus külmkapis on takistatud.
- Ärge paigaldage külmkappi kohta, mis jääb otsese päikesevalguse kätte. Paigaldage toode vähemalt 30 cm eemale soojusallikatest nagu keeduplaadid, pliidid, kütteseadmed ja ahjud, ning vähemalt 5 cm kaugusele elektriahjudest.
- Hoidke külmikus toitu suletud nõudes.
- Maksimaalne toidukoguse hoidmiseks oma külmkapi sügavkülmikus tuleb ülemine sahtel eemaldada ning paigaldada klaasriiul. Oma külmkapi energiatarbe määramiseks eemaldage jääseade ja ülemised sahtlid ning seadke külmkapp maksimaalsele koormusele. Külmkapi laadimisel on äärmiselt soovitatav kasutada sügavkülmiku alumisi sahtleid ja mitmekambrilist sektsiooni.
- Vältige õhuvoolu tõkestamist, asetades toidud sügavkülmiku ja mitmekambrilise sektsiooni ventilaatorite ette. Toitude asetamisel külmikusse tuleb ventilaatori kaitsevõre ette jätta vähemalt 5 cm vaba ruumi.
- Sügavkülmiku sektsioonis hoitavate külmutatud toitude sulatamine säästab energiat ja tagab toidu parema kvaliteedi.



Temperatuur ruumis, kuhu olete paigaldanud oma külmkapi, peab olema vähemalt 10°C /50°F. Jahedam ruumitemperatuur ei ole soovitatav, sest külmkapi tõhusus on jahedamates tingimustes väiksem.



Külmkapp peab seest olema väga puhas.



Kahe kõrvuti paigaldatud külmiku vahele peab jääma vähemalt 4 cm vaba ruumi.

### 4.2 Soovitused värse toidu kambrri kasutamiseks

- Jälgige, et toiduained ei puutuks värse toidu kambris vastu temperatuurisensorit. Et värse toidu kambrri temperatuur oleks ideaalne, ei tohi toit temperatuurisensorit takistada.
- Ärge pange külmikusse kuuma toitu või juoke.

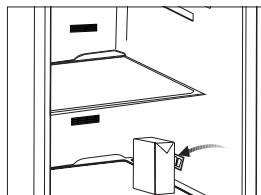
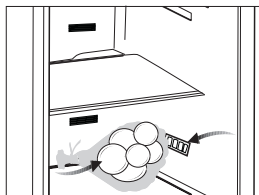

### 4.3 Esmakordne kasutamine

Enne, kui asute toodet kasutama, veenduge, et kõik peatükkides „Olulised ohutus- ja keskkonnakaitsejuhised” ja „Paigaldamine” kirjeldatud ettevalmistused on tehtud.

- Puhastage külmiku sisemust, nagu soovitatud peatükis “Hooldus ja puhastamine”. Enne külmkapi sisselülitamist veenduge, et külmkapi sisemus on kuiv.
- Ühendage külmik maandatud pistikupessa. Sisevalgustus süttib külmkapi ukse avamisel.
- Laske külmkapi 6 tundi tühjal töötada, seni ärge sinna toitu veel asetage, ning ärge avage külmkapi uksi, kui see on hädavajalik.



Kompressori käivitumisega kaasneb teatud müra. Jahutussüsteemis olev vedelik ja gaasid võivad samuti müra tekitada, seda isegi juhul, kui kompressor ei tööta – see on täiesti normaalne.



Külmiku esiservad võivad tunduda soojad. See on täiesti normaalne. Need alad peavad olema soojad, et vältida kondensaadi teket.

## 5 Toote kasutamine

### 5.1. Kontrollpaneel

Kontrollpaneel võib sõltuvalt teie seadme mudelist erineda.

Kontrollpaneeli helilised ja visuaalsed funktsioonid on teile abiks külmiku kasutamisel.

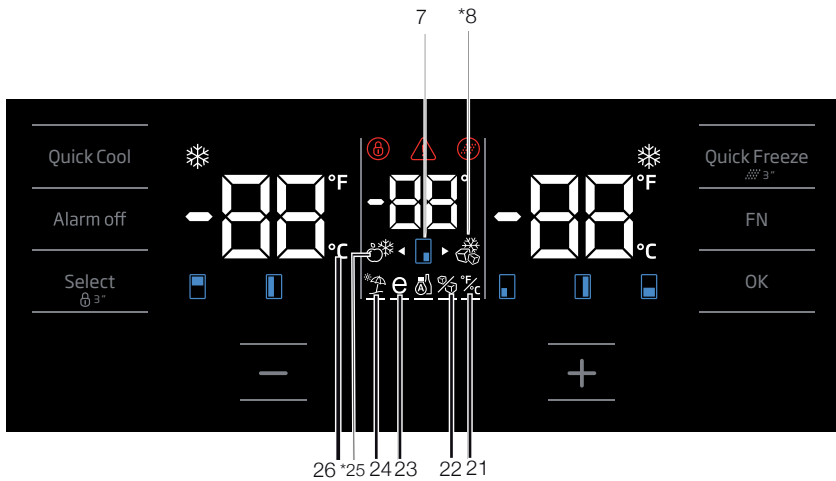
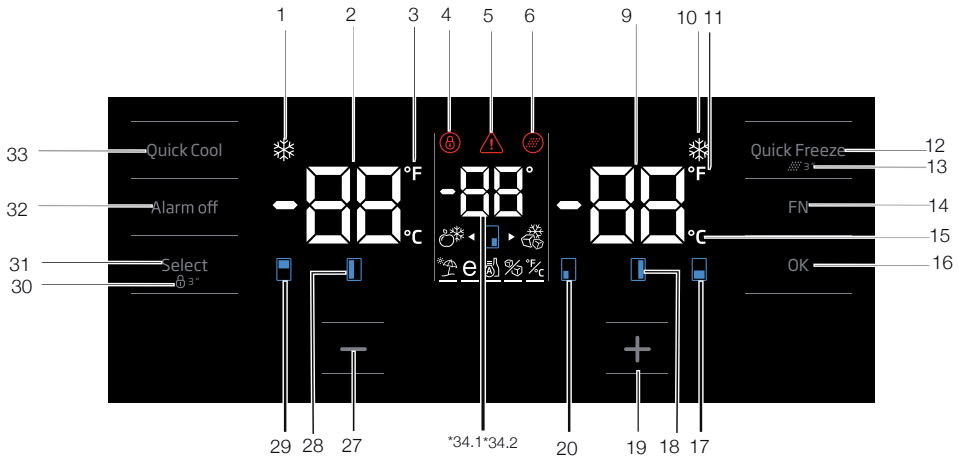

**\*Valikuline:** Numbrid selles juhendis on informatiivsed ja ei pruugi täpselt sobida teie seadmega. Kui teie seadmel puuduvad nimetatud osad, käib informatsioon teiste mudelite kohta.

## Toote kasutamine

### 1. Kiirjahutusfunktsiooni näidik

See ikoon süttib kiirjahutusfunktsiooni aktiveerimisel.

### 2. Jahutuskambri temperatuuri näidik

Näitab temperatuuri sügavkülmiku sektsioonis; temperatuuriseaded 8,7,6,5,4,3,2,1.

### 3. Fahrenheiti skaala

See on Fahrenheiti skaala. Fahrenheiti skaala aktiveerimisel esitatakse seatud temperatuuriväärtused Fahrenheiti kraadides ja vastav ikoon lülitub sisse.

### 4. Klahvilukk

Hoidke klahviluku nuppu 3 sekundit all. Klahviluku sümbol

läheb põlema ja klahvilukurežiim lülitub sisse. Kui klahvilukurežiim on sisse lülitatud, siis nupud ei tööta. Hoidke klahviluku nuppu uuesti 3 sekundit all. Klahvilukurežiim ja sümbol lülituvad välja.

Vajutage klahviluku nuppu, kui soovite vältida külmiku temperatuuriseadistuse muutmist.

### 5. Voolukatkestus / kõrge temperatuur / veahoiatus

See näidik süttib voolukatkestuse, kõrge temperatuuri ja veahoiatuste korral. Püsiva voolukatkestuse korral vilgub digitaalsel ekraanil külmutuskambri kõrgeim temperatuur. Pärast külmutuskambris oleva toidu kontrollimist vajutage hoiatuse eemaldamiseks alarmi väljalülitamise nuppu.

Kui märkate, et see näidik põleb, lugege juhendi jaotist „Probleemide lahendamine”.

### 6. Filtri lähtestamise nupp

See ikoon süttib, kui filter tuleb lähtestada.

### 7. Kambritemperatuuri muutmise ikoon

Näitab kambrit, mille temperatuuri on vaja muuta. Kui kambritemperatuuri muutmise ikoon hakkab vilkuma, tuleb valida see kamber.

### 8. Joker sügavkülmiku ikoon

Liikuge üle Joker sügavkülmiku ikooni FN-nupuga; ikoon hakkab vilkuma. Kui vajutate OK, lülitub jokkerkambri sügavkülmiku ikoon sisse ja käivitab sügavkülma.

### 9. Külmutuskambri temperatuuri näidik

Näitab temperatuuri sügavkülmiku sektsioonis; temperatuuriseaded -18, -19, -20, -21, -22, -23, -24.

### 10. Kiirkülmutusfunktsiooni näidik

Süttib kiirjahutusfunktsiooni aktiveerimisel.

### 11. Fahrenheiti näidik

See on Fahrenheiti näidik. Fahrenheiti näidiku aktiveerimisel esitatakse temperatuuri seadeväärtused Fahrenheiti kraadides ja vastav ikoon lülitub sisse.

### 12. Kiirkülmutusfunktsiooni nupp

Vajutage seda nuppu kiirkülmutuse funktsiooni sisse- või väljalülitamiseks. Funktsiooni aktiveerimisel jahutatakse külmutuskamber määratud väärtusest madalama temperatuurini.



Kiirkülmutusfunktsiooni saate kasutada jahutuskambri asetatud toiduainete kiireks külmutamiseks. Kui soovite külmutada suure koguse värsked toiduained, lülitage see funktsioon sisse enne toidu asetamist seadmesse.



Kui te funktsiooni ei tühista, lülitub kiirjahutus automaatselt välja kõige rohkem nelja tunni möödumisel või pärast seda, kui jahutuskamber saavutab vajaliku temperatuuri.



See funktsioon ei taastu pärast voolukatkestust.

### 13. Filtri lähtestamine

Filtri lähtestamiseks tuleb vajutada sügavkülmiku nuppu ja hoida all 3 sekundit. Filtri lähtestamise ikoon kustub.

### 14. FN-nupp

Selle klahviga saab vahetada valitavaid funktsioone. Selle klahvi vajutamisel hakkab vilkuma ikooni tuli, mille funktsiooni aktiveeritakse või deaktiveeritakse. FN-nupp deaktiveeritakse, kui seda 20 sekundi jooksul ei vajutata. Kui soovite funktsioone uuesti muuta, vajutage uuesti sellele nupule.

## Toote kasutamine

### 15. Celsiuse näidik

See on Celsiuse näidik. Celsiuse näidiku aktiveerimisel esitatakse temperatuuri seadeväärtused Celsiuse kraadides ja vastav ikoon lülitub sisse.

### 16. OK nupp

Funktsioonides navigeerimisel FN-nupuga hakkab vilkuma selle funktsiooni ikoon ja märgutuli, mis on OK-nupuga tühistatud. Aktiveeritud funktsioon lülitub sisse. Märgutuli vilgub, osutades asjaomasele ikoonile.

### 17. Kambritemperatuuri muutmise ikoon

Näitab kambrit, mille temperatuuri on vaja muuta. Kui kambritemperatuuri muutmise ikoon hakkab vilkuma, tuleb valida see kamber.

### 18. Kambritemperatuuri muutmise ikoon

Näitab kambrit, mille temperatuuri on vaja muuta. Kui kambritemperatuuri muutmise ikoon hakkab vilkuma, tuleb valida see kamber.

### 19. Seadeväärtuse suurendamise nupp

Valige valikunupuga soovitud kamber; kambril ikoon hakkab vilkuma. Seadeväärtuse suurendamise nupu vajutamisel soovitud kambril ikoonil vilkumise ajal kambril seadeväärtus suureneb. Kui hoiate seda all kõigi seadeväärtuste näitude ajal, jõuab seadeväärtus algusesse tagasi.

### 20. Kambritemperatuuri muutmise ikoon

Näitab kambrit, mille temperatuuri on vaja muuta. Kui kambritemperatuuri muutmise ikoon hakkab vilkuma, tuleb valida see kamber.

### 21. Celsiuse ja Fahrenheiti näidiku seadistamine

Liikuge üle selle klahvi, kasutades FN-klahvi, ning ja valige Fahrenheit ja Celsius OK-nupuga. Kui soovitud temperatuuritüüp on valitud, süttivad Fahrenheiti ja Celsiuse näidikud.

### 22. Jääseadme väljalülitusnäidik

Jääseadme väljalülitamiseks tuleb vajutada FN-nupule (kuni see jõuab jää ikoonini ja alumisele reale). „Jääseade välja“ ikoon ja jääseadme funktsiooni märgutuli hakkavad neist üle liikumisel vilkuma, andes teada, kas jääseade lülitati sisse või välja. Kui vajutate OK nuppu, jääb jääseadme ikoon

pidevalt põlema ja märgutuli jätkab vilkumist kogu toimingu ajal. Kui Te ei vajuta ühtegi nuppu 20 sekundi jooksul, jäävad ikoon ja märgutuli põlema. Seega, jääseade on välja lülitatud. Jääseadme uuesti sisse lülitamiseks tuleb uuesti liikuda üle ikooni ja märgutule; mistõttu nii ikoon „Jääseade välja“ kui ka märgutuli hakkavad vilkuma. Kui te ei vajuta ühtegi nuppu 20 sekundi jooksul, ikoon ja märgutuli kustuvad ning jääseade lülitatakse uuesti sisse.



Näitab, kas Icematic on sisse või välja lülitatud.



Vee vool mahutist peatub selle funktsiooni valimisel. Eelnevalt valminud jää saab siiski Icematicust välja võtta.

### 23. Eco mitmikfunktsiooni ikoon

Eco mitmikfunktsiooni ikoon aktiveerimiseks tuleb vajutada FN-nupule (kuni see jõuab e-tähe ikoonini ja alumisele reale). Liikumisel üle Eco mitmikfunktsiooni ikooni ja Eco mitmikfunktsiooni funktsioonitule, hakkavad need vilkuma. Seega saate aru, kas Eco mitmikfunktsioon on aktiveeritud või deaktiveeritud. Kui vajutate OK nuppu, jääb Eco mitmikfunktsiooni ikoon pidevalt põlema ning märgutuli jätkab vilkumist kogu toimingu ajal. Kui Te ei vajuta ühtegi nuppu 20 sekundi jooksul, jäävad ikoon ja märgutuli põlema. Seega, Eco mitmikfunktsioon on aktiveeritud. Eco mitmikfunktsiooni lõpetamiseks tuleb uuesti liikuda üle ikooni ja märgutule ning vajutada OK-nupule. Siis hakkavad vilkuma nii Eco mitmikfunktsiooni ikoon kui ka märgutuli. Kui te ei vajuta ühtegi nuppu 20 sekundi jooksul, ikoon ja märgutuli kustuvad ning Eco mitmikfunktsioon lülitatakse välja.

### 24. Puhkusefunktsiooni ikoon

Puhkusefunktsiooni ikoon aktiveerimiseks tuleb vajutada FN-nupule (kuni see jõuab vihmavarju ikoonini ja alumisele reale). Liikumisel üle puhkusefunktsiooni ikooni ja puhkusefunktsiooni funktsioonitule, hakkavad need vilkuma. Seega saate aru, kas puhkusefunktsioon on aktiveeritud või deaktiveeritud. Kui vajutate nuppu OK, jääb

## Toote kasutamine

puhkusefunktsiooni ikoon põlema pidevalt, seega on puhkusefunktsioon aktiveeritud. Märgutuli vilgub jätkuvalt kogu toimingu ajal. Puhkusefunktsiooni tühistamiseks vajutage OK-nuppu. Siis hakkavad nii puhkusefunktsiooni ikoon kui ka märgutuli vilkuma ning puhkusefunktsioon tühistatakse.

### 25. Joker külmiku ikoon

Kui valite FN-nupuga jokker-külmiku ikooni ja vajutate OK-nuppu, saab jokker-kambri külmikukamber ja see töötab jahutuskambriina.

### 26. Celsiuse näidik

See on Celsiuse näidik. Celsiuse näidiku aktiveerimisel esitatakse temperatuuri seadeväärtused Celsiuse kraadides ja vastav ikoon lülitub sisse.

### 27. Seadeväärtuse vähendamise funktsioon

Valige valikunupuga soovitud kamber; kambri ikoon hakkab vilkuma. Seadeväärtuse vähendamise nupu vajutamisel soovitud kambri ikooni vilkumise ajal kambri seadeväärtus väheneb. Kui hoiate seda all kõigi seadeväärtuste näitude ajal, jõuab seadeväärtus algusesse tagasi.

### 28. Kambrite temperatuuri muutmise ikoon

Näitab kambrit, mille temperatuuri on vaja muuta. Kui kambrite temperatuuri muutmise ikoon hakkab vilkuma, tuleb valida see kamber.

### 29. Kambrite temperatuuri muutmise ikoon

Näitab kambrit, mille temperatuuri on vaja muuta. Kui kambrite temperatuuri muutmise ikoon hakkab vilkuma, tuleb valida see kamber.

### 30. Klahvilukk

Hoidke klahviluku nuppu 3 sekundit all. Klahviluku sümbol

läheb põlema ja klahvilukurežiim lülitub sisse. Kui klahvilukurežiim on sisse lülitatud, siis nupud ei tööta. Hoidke klahviluku nuppu uuesti 3 sekundit all. Klahvilukurežiim ja sümbol lülituvad välja. Vajutage **klahviluku** nuppu, kui soovite vältida külmiku temperatuuriseadistuse muutmist.

### 31. Valikunupp

Kasutage seda nuppu, et valida kamber, mille temperatuuri soovite muuta. Kambrite vahel valimine toimub selle nupu vajutustega. Valitud

kabiinile osutab kambri ikoon (7,17,18,20,28,29). Kui kambri ikoon vilgub, olete valinud kambri, mille temperatuuri seadeväärtust soovite muuta. Seejärel saate seadeväärtust muuta, vajutades kambri seadeväärtuse vähendamise nuppu (27) ja kambri seadeväärtuse suurendamise nuppu (19). Kui Te ei vajuta valikunuppu 20 sekundi jooksul, kambrite ikoonid kustuvad. Kambri uuesti valimiseks tuleb seda nuppu uuesti vajutada.

### 32. Alarmi väljalülitamise hoiatus

Voolukatkestuse või kõrge temperatuuri alarmi korral kontrollige esmalt külmutuskambri olevat toitu ning vajutage hoiatuse eemaldamiseks alarmi väljalülitamise nuppu.

### 33. Kiirjahutusfunktsiooni nupp

Nupul on kaks funktsiooni. Kiirjahutusfunktsiooni sisse- või väljalülitamiseks vajutage seda lühidalt. Kiirjahutuse näidik kustub ja seade lülitub tavarežiimile.



Kiirjahutusfunktsiooni saate kasutada jahutuskambri sisse asetatud toiduainete kiireks jahutamiseks. Kui soovite jahutada suure koguse värskeid toiduaineid, lülitage see funktsioon sisse enne toidu asetamist seadmesse.



Kui te funktsiooni ei tühistate, lülitub kiirjahutus automaatselt välja kõige rohkem kaheksa tunni möödumisel või pärast seda, kui jahutuskamber saavutab vajaliku temperatuuri.



Kui vajutate kiirjahutuse nuppu lühikeste vahedega mitu korda, ei hakka kompressor kohe tööle, sest sisse lülitub elektrooniline lühisekaitse.



See funktsioon ei taastu pärast voolukatkestust.

### 34. 1 Jokker-kambri temperatuuri näidik

Näidikul kuvatakse jokker-kambri temperatuuri seadeväärtust.

### 34. 2 Veinijahutuskambri temperatuuri näidik

Näidikul kuvatakse veinikambri temperatuuri seadeväärtust.

## Toote kasutamine

### 5.2. Kontrollpaneel

Kontrollpaneel võib sõltuvalt teie seadme mudelist erineda.

Kontrollpaneeli helilised ja visuaalsed funktsioonid on teie abiks külmiku kasutamisel.

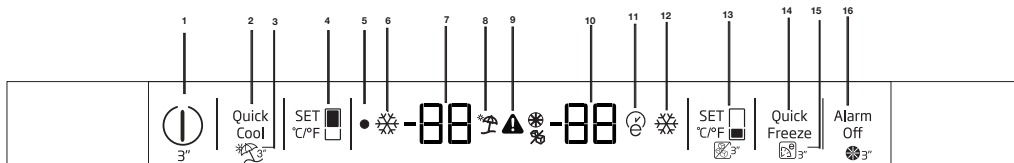

#### 1-Sisse-/väljalülitusfunktsioon

Külmiku sisse- või väljalülitamiseks vajutage sisse-/väljalülitusnupp 3 sekundiks alla.

#### 2-Kiirjahutusfunktsioon

Kiirjahutusnupu vajutamisel muutub temperatuur jahutuskambris reguleeritud väärtusest madalamaks.

Seda funktsiooni saab kasutada jahutuskambris asetatud toiduainete kiireks jahutamiseks.

Kui soovite jahutada suure koguse värsked toiduaineid, tuleks see funktsioon aktiveerida enne toiduainete asetamist jahutuskambrisse.

Kiirjahutusfunktsiooni töötamise ajal põleb kiirjahutuse märgutuli. Funktsiooni tühistamiseks vajutage uuesti kiirjahutusnuppu. Kiirjahutuse märgutuli kustub ja seade lülitub tavarežiimile.

Kui te funktsiooni ei tühistate, lülitub kiirjahutus automaatselt välja 2 tunni möödumisel või pärast seda, kui jahutuskamber saavutab vajaliku temperatuuri. See funktsioon ei taastu pärast volukatkestust.

#### 3-Puhkusefunktsioon

Puhkusefunktsiooni aktiveerimiseks tule vajutada nupule „Kiirjahutus\Puhkus“ ja hoida seda all 3 sekundit, kui funktsioon on aktiivne, süttib ikoon „--“. Funktsiooni väljalülitamiseks tuleb sama nuppu uuesti vajutada ja hoida all 3 sekundit või vajutada külmkapi käivitusnuppu („Fridge set“).

Kui puhkusefunktsioon on aktiveeritud, ei kuvata värsket toidu kambri seadeväärtusi. Värsket toitu segmentide kohale ilmub joon.

Kui puhkusefunktsioon on aktiveeritud, on värsket toidu temperatuur üle 50 Fahrenheiti kraadi (10 Celsiuse kraadi), niisiis ärge hoidke toitu enam värsket toidu kambris. Külmiku temperatuuri see ei mõjuta.

#### 4-Jahutuskambri reguleerimisfunktsioon

See funktsiooni abil saate reguleerida jahutuskambri temperatuuri. Selle nupu vajutamisel lülitub jahutuskambri temperatuur vastavalt seadeväärtusele 8, 7, 6, 5, 4, 3, 2 või 1°C.

#### 5-Väljalülitusrändik

Väljalülitusrändik põleb, kui külmik on välja lülitatud režiimis („Off“).

#### 6-Kiirjahutuse märgutuli

See ikoon süttib kiirjahutusfunktsiooni töötamise ajal.

#### 7-Jahutuskambri temperatuuriseade näidik

Näitab jahutuskambri reguleeritud temperatuuri.

#### 8-Puhkuse näidik

See ikoon süttib puhkusefunktsiooni sisselülitamisel.

#### 9-Kõrge temperatuuri / veahoiatuse märgutuli

See ikoon süttib temperatuuririkete ja veahoiatuste korral.

#### 10-Sügavkülmutuskamber

Reguleeritud temperatuuri näit. Näitab külmutuskambri reguleeritud temperatuuri.



**\*Valikuline:** Numbrid selles juhendis on informatiivsed ja ei pruugi täpselt sobida teie seadmega. Kui teie seadmel puuduvad nimetatud osad, käib informatsioon teiste mudelite kohta.

## Toote kasutamine

### 11-Eco-Extra märgutuli

Eco-Extra märgutuli põleb siis, kui Eco Extra funktsioon on aktiivne.

### 12-Kiirkülmutuse märgutuli

See märgutuli põleb kiirkülmutusfunktsiooni töötamise ajal.

### 13-Külmutuskambri reguleerimisfunktsioon

See funktsioon võimaldab reguleerida külmutuskambri temperatuuri. Selle nupu vajutamisel lülitub külmutuskambri temperatuur -0, -2, -4, -6, -8, -10 või -12 kraadile.

### 14-Kiirkülmutusfunktsioon

Kiirkülmutusfunktsiooni töötamise ajaks lülitub sisse kiirkülmutuse näidik. Funktsiooni tühistamiseks vajutage uuesti kiirkülmutusnuppu. Kiirkülmutuse näidik kustub ja seade lülitub tavarežiimile. Kui te funktsiooni ei tühista, lülitub kiirkülmutus automaatselt välja 4 tunni möödumisel või pärast seda, kui külmutuskamber saavutab vajaliku temperatuuri. Kui soovite külmutada suure koguse värskeid toiduaineid, vajutage kiirkülmutusnuppu enne toiduainete asetamist külmutuskambrisse. Kui vajutate kiirkülmutusnuppu lühikeste vahedega mitu korda, lülitub kohe sisse elektrooniline lühisekaitse. See funktsioon ei taastu pärast voolukatkestust.

### 15-Eco-Fuzzy funktsioon (eriti ökonoomne režiim)

Eco Extra funktsiooni aktiveerimiseks vajutage Eco Extra nupp 3 sekundiks alla. Selle funktsiooni aktiveerimisel lülitub külmik vähemalt 6 tunni pärast kõige ökonoomsemale režiimile, mille kinnituseks süttib ökonoomse režiimi näidik. Eco Fuzzy funktsiooni tühistamiseks vajutage uuesti 3 sekundit kiirkülmutusnuppu.

### 16-Alarm välja lülitatud

Kui jahutuskambri uks on olnud avatud 2 minutit või on ilmnenud anduri rike, kõlab alarmi helisignaal. Alarmi väljalülitamiseks vajutage nuppu alarmi väljalülitamise nuppu.

Anduri rikke alarm helisignaal ei kõla kuni toitekatkestuseni. Kui sulgete ukse ja seejärel avate selle uuesti, lülitub avatud ukse alarm 2 minuti pärast uuesti sisse.

## Toote kasutamine

### 5.3. Värske toidu külmutamine

- Toidu kvaliteedi säilitamiseks, tuleb sügavkülmikusse asetatud toit võimalikult kiiresti külmutada, selleks võite kasutada kiirkülmutuse funktsiooni.
- Toiduainete külmutamine pikendab nende säilivusaega sügavkülmiku sektsioonis.
- Pakendage toiduained õhukindlasse pakendisse ja sulgege korralikult.
- Veenduge, et kõik toiduained oleks enne sügavkülma paigutamist korralikult pakendatud. Tavalise pakkepaberi asemel kasutage sügavkülmiku nõusid, fooliumit, niiskuskindlat paberit, plastikaatkotte või muid sarnaseid pakkevahendeid.
- Enne külmutamist kirjutage kõikidele pakenditele kuupäev. See aitab teil sügavkülmiku avamisel tuvastada toiduainete säilivusaegasid. Hoidke varasema kuupäeva toiduained eespool, et tagada nende varasem kasutamine.
- Peale sulatamist tuleb külmutatud toiduained koheselt ära tarvitada ja neid ei tohi uuesti külmutada.
- Ärge võtke korraga välja suuri toiduainete koguseid.

### 5.4. Soovitusi külmutatud toidu säilitamiseks

Sektsioon temperatuur peab olema vähemalt -18°C kraadi.

1. Pange toiduained sügavkülma võimalikult kiiresti, et vältida nende sulamist.
2. Enne külmutamist kontrollige pakendil toodud säilivustähtaega, et mitte säilivuse ületanud toite külmutada.
3. Veenduge, et toiduainete pakendid ei oleks kahjustatud.

### 5.5. Sügavkülmiku detailid

Vastavalt IEC 62552 standarditele, peab sügavkülmiku võimsusest piisama 4,5 kg toiduainete külmutamiseks -18°C juures või madalamal 24 tunni jooksul iga 100 liitri sügavkülmiku sektsiooni mahu kohta. Toiduaineid saab säilitada ainult teatud aja temperatuuril -18°C või madalamal. Saate hoida toiduaineid kuid värskena (sügavkülmikus või madalamal temperatuuril, kui 18°C).

Külmutavad toiduaineid, et tohi sügavkülmikus puutuda kokku juba külmutatud toitudega, et vältida nende osalist sulamist.

Külmutatult säilitusja pikendamiseks, keetke juurviljad ära ja nõrutage välja vesi. Asetage toidud õhukindlatesse pakenditesse ja asetage külmikusse. Banaanid, tomatid, salat, keedetud munad, kartulid ja muud sarnased toiduained ei sobi külmutamiseks. Selliste toiduainete külmutamine vähendab nende toitainete väärtust ja kvaliteeti aga võib põhjustada ka nende riknemist, mis onb tervisele ohtlik.

Sügavkülma sektsiooni seaded	Jahutussektsiooni seaded	Kirjeldused
-18°C	4°C	Tegemist on vaikimisi, soovitusliku seadega.
-20,-22 või -24°C	4°C	Sellised seaded on soovitatavad keskkonda, mille temperatuur on 30 kraadi.
Kiirkülmutamine	4°C	Kasutage seda toiduainete kiireks külmutamiseks, kui toiming on teostatud läheb seade eelmisele seadistusele tagasi.
-18°C või külmem	2°C	Kasutage seda seadet, kui teile tundub et jahutussektsioon pole tulenevalt ümbritsevast temperatuurist või ukse sagedasest avamisest tingituna, piisavalt külm

## Toote kasutamine

### 5.6. Toidu paigutamine

Sügavkül- miku riulid	Erinevate külmutatud toiduainete kaasa arvatud liha, kala, jäätise, juurviljade jne. paigutamiseks.
Jahutuskapi riulid	Pottides, kaetud taldrikutel ja anumates olevad toiduained, munad (kaetud karbis)
Jahutuskapi ukse riulid	Väikesed või pakendatud toiduained või joogid
Juurviljakorv	Puu- ja juurviljad
Värske toidu seksioon	Delikatessid (hommikusöögid, lihatooted mis on lühikese säilivusajaga)

### 5.7. Avatud ukse märguanne

#### (Valikuline)

Kui seadme uks jääb lahti kauemaks, kui 1 minutiks kostub helisignaal. Helisignaal katkeb, kui uks kinni pannakse või kui ekraanil (olemasolu korral) vajutatakse mistahes nuppu.

### 5.8. Sisevalgus

Sisevalgustuseks kasutatakse LED tüüpi lampe. Mistahes probleemide korral lambiga, pöörduge volitatud teeninduse poole.

Lamp(bid) mida selles seadmes kasutatakse, ei sobi majapidamisruumide valgustamiseks. Selle valgusti eesmärgiks on abistada kasutajat toiduainete paigutamisel külmikuse/sügavkülma mugaval ja ohutul viisil.

### 5.9 Jahutuskamber

Jahutikambrites saate toidu külmutamiseks ette valmistada. Lisaks saab nendes sahtlites säilitada toiduaineid paar kraadi madalamal temperatuuril kui ülejäänud jahutuskamber.

Külmiku mahutavuse suurendamiseks võite eemaldada mõne jahutussahtli.

1. Tõmmake kambrit enda poole, kuni see stopperi taga peatub.
2. Tõstke kambrit umbes 1 cm ülespoole ja tõmmake enda poole, et kamber külmikust välja võtta.

### 5.10 Köögiviljasahtel

Külmiku köögiviljasahtli otstarve on hoida köögivilju värskena ja vältida nende kuivamist. Selleks suunatakse köögiviljasahtlisse jahe õhuvool. Enne köögiviljasahtlite eemaldamist võtke ära nendega samal kõrgusel olevad ukseaheldid.

### 5.11 Niiskusregulatsiooniga köögiviljasahtel

#### (FreShelf)

#### (Funktsioon on valikuline)

Puu- ja köögivilja niiskussisaldust hoitakse kontrolli all tänu köögiviljasahtli niiskusregulatsioonile, seega on toidu värskus tagatud pikema aja jooksul. Soovitame asetada lehtköögiviljad nagu salati ja spinati, samuti niiskuskao suhtes tundlikud köögiviljad köögiviljasahtlis võimalikult horisontaalselt; mitte horisontaalasendisse nende juurte suhtes.

Köögiviljade väljavahetamisel tuleks arvestada neile iseloomuliku kaalu. Rasked ja kõvad köögiviljad tuleb paigutada köögiviljasahtli põhja ning kerged ja pehmed köögiviljad nende peale. Ärge jätke köögivilju köögiviljasahtlis kilekotti. Kilekottidesse jäetud köögiviljad hakkavad varsti mädanema. Kui Te ei soovi hügieenilistel põhjustel köögiviljade kokkupuutumist teiste köögiviljadega, kasutage kilekottide asemel perforeeritud paberit või muud sarnast materjali.

Ärge pange pirne, aprikoose, virsikuid jne, eriti selliseid puuvilju, mis tekitavad palju etüleeni, samasse köögiviljasahtlisse koos teiste puu- ja köögiviljadega. Nendes puuviljades tekkiva gaasilise etüleeni tõttu valmivad teised puuviljad kiiremini ja lähevad varsti mädanema.

## Toote kasutamine

### 5.12 Munarest

Munaresti saate paigutada sobivasse kohta uksele või siseriulil.

Munaresti ei tohi kunagi panna sügavkülmikusse.



### 5.13 Nihutatav keskosa

Nihutatav keskosa takistab külma õhu väljumist külmikust.

1. Kui jahutuskambri ukseid on kinni, suruvad isoleerivad uksetihendid nihutatava keskosa vastu.
2. Külmiku nihutatava keskosa kasutamise teine põhjus on jahutuskambri netomahu suurendamine. Standardsed keskosad võtavad külmikus enda alla ruumi, mida ei saa kasutada.
3. Nihutatav keskosa on suletud, kui jahutuskambri vasak uks on avatud.
- 4- Seda ei tohi käsitsi avada. Kui uks on suletud, liigub see korpusse küljes oleva plastosa juhtimisel.

### 5.14 Reguleeritava temperatuuriga hoiukamber

Teie külmikapi reguleeritava temperatuuriga hoiukambrit võib kasutada mistahes soovitud režiimil, seades jahutuse külmikapi (2/4/6/8 °C) või sügavkülma (-18 / -20 / -22 / -24) temperatuurile. Soovitud temperatuuri hoidmiseks kambris kasutage reguleeritava temperatuuriga hoiukambri seadenuppu (Cool Control Storage Compartment's Temperature). Reguleeritava temperatuuriga hoiukambri temperatuuri võib seada vahemikus 0 kuni 10 kraadi, lisaks

külmiku temperatuuridele, ning kuni -6 kraadi, lisaks sügavkülmi temperatuuridele. 0 kraadi kasutatakse delikaatsetoodete pikemaajaliseks säilitamiseks ning -6 kraadi liha hoidmiseks kuni 2 nädalat kergesti tükeldatavas olekus.

Külmiku ja sügavkülmi funktsioonide ümberlülitusnupp paikneb suletud sektsioonis jahutuselemendil (kompressorikamber) külmikapi tagaküljel. Selle elemendi käitamise ajal kõlab heli, mis meenutab analoogkella sekundiosuti. See on normaalne ning tegu ei ole rikkega.

### 5.15. Sinine valgustus

#### (osal mudelitel)

Külmikapi köögiviljasahtel on valgustatud sinise valgusega. Köögiviljasahtlites olevaid toiduaineid valgustatakse sinise valgusega, et selle lainepikkuse abil jätkuks fotosüntees. Nii püsivad toiduained värsked ja nende vitamiinisaldus suureneb.

### 5.16 Lõhnafilter

Külmikusektsiooni õhukanalis paiknev lõhnafilter takistab ebameeldiva lõhna teket külmikus.

## Toote kasutamine

### 5.17 Veinikeldri sektsioon

(Funktsioon on valikuline)

#### 1 – Veinikeldri sektsiooni täitmine

Veinikelder mahutab kuni 28 avamisel kättesaadavat pudelit + 3 teleskooplati abil kättesaadavat pudelit. Need maksimaalsed kogused on esitatud ainult juhendumiseks ning on määratud "Bordelaise 75cl" standardpudelitega läbi viidud katsetel.

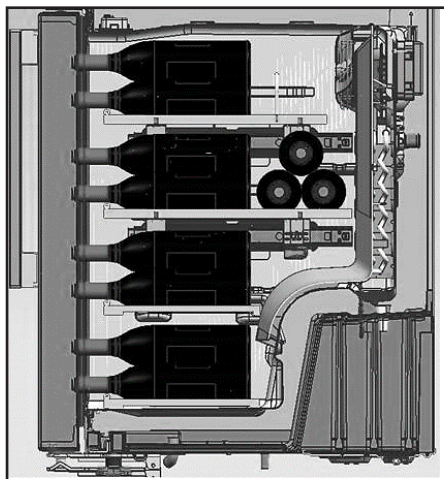
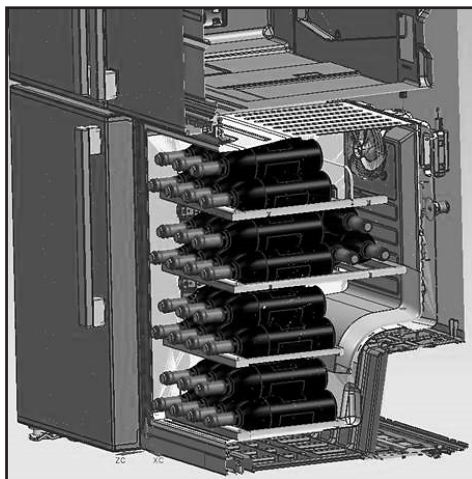

#### 2- Teenuse soovitatavad optimaalsed temperatuurid

Meie soovitus: Mitme erineva veinitüübi korral valige 12 ° Celsiuse skaalal, nagu päriseldris. Valge veini puhul, mis serveeritakse temperatuuril 6 kuni 10 °, võiksite pudelid panna külmikusse 1/2 tundi enne serveerimist, külmikus on pudelid parimal serveerimistemperatuuril. Punasel veinil tuleb serveerimiseks lasta toatemperatuuril aeglaselt soojeneda.

16–17 °C	Kvaliteetsed Bordeaux veinid- punane
15–16 °C	Kvaliteetsed Burgundia veinid - punane
14–16 °C	Grand crus - (küpsed) kuivad valged veinid
11–12 °C	Kerged, mahlakad ja noored punased veinid
10–12 °C	Provence roosad veinid, prantsuse veinid
10–12 °C	Kuivad valged veinid ja punased lauaveinid
8–10°C	Valged lauaveinid
7–8°C	Šampanjad
6–°C	Valged veinid

## Toote kasutamine

### 3- Soovitused veinipudeli avamiseks enne maitsmist:

Valged veinid	Umbes 10 minutit enne serveerimist
Noored punased veinid	Umbes 10 minutit enne serveerimist
Tihe ja küps punane vein	Umbes 30 kuni 60 minutit enne serveerimist

### 4- Kui kaua võib avatud pudelit säilitada?

Lõpetamata veinipudel tuleb korgiga korralikult sulgeda ning säilitada külmas ja kuivas kohas kuni alltoodud ajavahemiku jooksul:

	Valged	veinid	Punased veinid
75% täis pudel	3 kuni 5 päeva		4 kuni 7 päeva
50% täis pudel	2 kuni 3 päeva		3 kuni 5 päeva
Vähem kui 50%	1 päev		2 päeva

### 5.18 Külmikis oleva veedosaatori kasutamine (osal mudelitel)

Kui külmik on veetoitega ühendatud või veefilter asendatud, tuleb veesüsteemi loputada. Vajutage veedosaatori kang mõne tugeva anuma abil alla ja hoidke allavajutatuna 5 sekundit, seejärel vabastage kang 5 sekundiks. Korrake, kuni vesi hakkab voolama. Kui vesi hakkab voolama, jätkake kangi allavajutamist ja vabastamist (5 sekundit sisse lülitatud, 5 sekundit välja lülitatud), kuni kogu 4 gallonit. (15 L) on väljastatud. Nii loputate õhu filtrist ja vee jaotussüsteemist välja ning valmistate veefiltri kasutamiseks ette. Mõnes majapidamises on vajalik ka täiendav loputamine. Kui õhk on süsteemist väljunud, võib vesi dosaatorist välja purskuda.

Laske veel külmikul 24 tunni jooksul maha jahtuda. Lisage dosaatori kaudu iga nädal piisavalt vett, mis on vajalik värskete toiduainete säilitamiseks.



Pärast 5-minutilist pidevat väljavoolu dosaator peatub, et vältida ületäitmist. Väljavoolu jätkamiseks tuleb dosaatori kang uuesti alla vajutada.

### 5.19 Vee väljalaskmine

Hoidke anumad dosaatori kraani all, vajutades samal ajal dosaatori kangile.

Vee väljalaskmise lõpetamiseks vabastage dosaatori kang.



Dosaatori väljastatavad esimesed klaasitäied vett võivad olla soojad.



Kui veedosaatorit pikema aja jooksul ei kasutata, visake värsket vett saamiseks esimesed paar klaasi minema.

Esmakordsel kasutamisel tuleb vee mahajahtumist oodata umbes 24 tundi.

Võtke klaas välja veidi aega pärast päästiku väljatõmbamist.

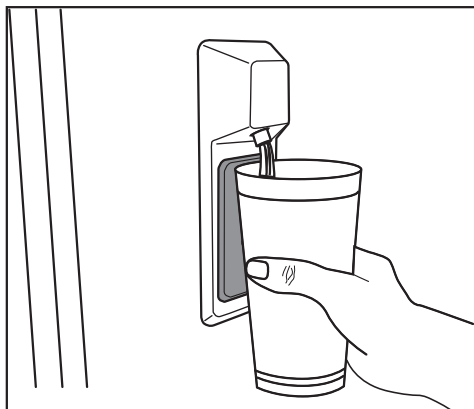

### 5.20 Veedosaatori kasutamine



Enne külmiku esmakordset kasutamist ja pärast veefiltri asendamist võib veedosaatorist tilkuda paar tilka vett. Dosaatorist vee tilkumise või lekkimise vältimiseks peate süsteemi õhu välja laskma, lastes läbi veedosaatori voolata 5-6 gallonit (umbes 20 liitrit) vett enne esmakordset kasutamist ja iga kord pärast veefiltri asendamist. Nii eelmaldate kogu süsteemi jäänud õhu ja veedosaatori lekkimine lõpeb. Veevoolu takistuse korral tuleb kontrollida ühendusseadise asendit ja veetoru sirgust külmikapi tagaküljel.



Kui Teie veedosaatorist lekib vaid paar tilka vett pärast vee lisamist süsteemi, on see normaalne.

### 5.21 Icematic

#### (osal mudelitel)

Selleks et saada Icematic funktsiooni abil jääd, täitke jahutus kambri veemahuti maksimaalse tasemeni.

Jääsahtli jääkuubikud võivad kuuma ja niiske õhu tõttu umbes 15 päevaga üksteise külge kleepuda ja muutuda ühtseks massiks. See on täiesti normaalne. Kui te ei suuda massi lahutada, võite jäänõu tühjendada ja uuesti jääd valmistada.



Veemahutis olevat vett on soovitatav vahetada, kui see on seal olnud kauem kui 2-3 nädalat.



**Veidrad hääled, mis külmikus 120-minutiliste intervallide järel kostuvad, on jää valmistamise ja valamise hääled. See on täiesti normaalne.**



Kui te ei soovi jääd valmistada, vajutage ikooni Jää välja, et peatada Icematic funktsioon energia säästmiseks ja pikendada külmiku tööiga.



Pärast vee võtmist võib dosaatorist tulla paar tilka vett, see on normaalne.

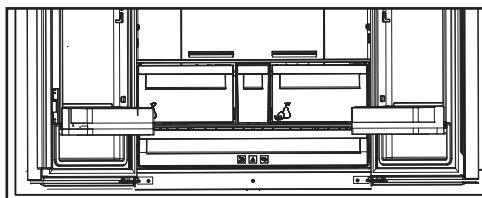

## Toote kasutamine

### 5.22 Icematic ja jäänõu

#### Icematic'u kasutamine

##### (osal mudelitel)

\* Täitke Icematic veega ja asetage see oma kohale. Jää valmimiseks kulub umbes kaks tundi. Jää võtmiseks ei pea Icematic'ut oma kohalt eemaldama.

\* Keerake sellel olevaid nuppe 90 kraadi päripäeva.

Pesades olevad jääkuubikud langevad nende all paiknevasse jäänõusse.

\* Jäänõu võite jääkuubikute serveerimiseks välja võtta.

\* Soovi korral võite hoida jääkuubikuid jäänõus.

#### Jäänõu

Jäänõu on mõeldud ainult jääkuubikute hoidmiseks. Ärge täitke seda veega. Vastasel korral võib see puruneda.

## 6 Hooldus ja puhastamine

Toote regulaarne hooldamine pikendab selle tööiga.



**HOIATUS:** Enne külmiku puhastamist tõmmake see vooluvõrgust välja.

- Ärge kasutage teravaid või abrasiivseid tööriistu, seepi, majapidamise puhastusvahendeid, pesuaineid, gaasi, bensiini, poleerimisaineid ja muid sarnaseid puhastusvahendeid.

Mitte külmumisvabadel toodetel võib jahutuskambri tagumisel siseseinal esineda veetilku ja kuni sõrmejämeduse paksust jääd.

Ärge puhastage seda. Ärge sellele mitte kunagi õli või muid sarnaseid aineid määrige

Kasutage toote välispinna puhastamiseks ainult kergelt niiskeid mikrokiust lappe. Käsna ja muud liiki puhastuslapid võivad pinda kriimustada

- Sulatage teelusika täis soola vees. Niisutage lapp vees ja väänake kuivaks. Pühkige seadet selle lapiga ja kuivatage korralikult.

- Hoidke vesi eemal lappidest ja muudest elektrilistest osadest.

- Ukse puhastamiseks kasutage niisket lappi. Eemaldage sisemusest kõik esemed, et puhastada riulid ja riulite kandurid. Eemaldamiseks tõstke ukse riuleid üles poole. Puhastage ja kuivatage riulid ja pange need tagasi ülevalt alla libistades.

- Ärge kasutage kloorivett või puhastusaineid sisepindade ja kroomitud detailide puhastamiseks. Kloor tekitab sellistel pindadel roostet.

- Ärge kasutage teravaid ja abrasiivseid tööriistu ega seepi, koduseid puhastusvahendeid, pesemisvahendeid, bensiini, benseeni, vaha jne, muidu tulevad plastosadel olevad tähised maha ning toimub deformeerumine. Kasutage puhastamiseks sooja vett ja pehmet lappi ning kuivatage.

### 6.1. Halva lõhna vältimine

Toote valmistamisel ei kasutatud ühtegi lõhnaeritavat materjali. Kui toiduaineid hoitakse selleks mitte ettenähtud kohas ka sisepindasid ei puhastata korrektselt võib see põhjustada halva lõhna teket.

Selle vältimiseks tuleb kapi sisemust iga 15 päeva tagant karboniseeritud veega puhastada.

- Hoidke toiduaineid ainult kinnistes anumates. Sulgemata toiduainetest võivad lenduda mikroorganismid ja põhjustada halba lõhna.
- Ärge hoidke külmikus säilitus tähtja ületanud ja riknenud toitusid.

### 6.2. Plastikpindade kaitsmine

Plastikpindadele tilkunud õli võib pindu kahjustada ning see tuleb koheselt sooja veega eemaldada.

## 7 Törkeotsing

Enne teenindusse helistamist lugege toodud nimekirja. Sellega võite säästa oma aega ja raha. Antud nimekirjas on toodud sagedast esinevad kaebused, mis ei ole seotud tõigetega seadme töös või materjalides. Mõned siintoodud funktsioonid ei pruugi kehtida teie seadme kohta.

### Külmik ei tööta.

- Pistik ei ole täiesti pessa sisestatud. >>> Sisestage pistik täielikult seinakontakti.
- Kaitse, mis on ühendatud toote vooluühenduse pistikusse või peakaitse on läbipõlenud. >>> Kontrollige kaitsmeid.

### Kondensaat jahutuskapi külgseintel (MULTITSOON, JAHUTUS, KONTROLL ja FLEXITSOON).

- Ust on avatud liiga sageli >>> Hoolitsege, et seadme ust ei avataks liiga sageli.
- Keskkond on liiga niiske. >>> Ärge paigaldage seadet liiga niiskesse keskkonda.
- Vedelaid toiduaineid hoitakse sulgemata anumates. >>> Hoidke vedelaid toiduaineid ainult kinnistes anumates.
- Seadme uks on lahti jäetud. >>> Ärge hoidke seadme ust pikka aega lahti.
- Termostaat on seadistatud liiga madalale temperatuurile. >>> Seadistage termostaat sobivale temperatuurile.

### Kompressor ei tööta.

- Ootamatu voolukatkestuse korral või kui pistik on vooluvõrgust välja tõmmatud ja tagasi pandud, ei ole gaasirõhk toote jahutussüsteemis tasakaalustatud, mis käivitab kompressori termokaitsme. Seade taaskäivitub umbes 6 minuti pärast. Kui seade ei taaskäivitu nimetatud aja jooksul, võtke ühendust teenindusega.
- Sulatamine on aktiveeritud. >>> See on täisautomaatse sulatusprotsessi korral normaalne. Sulatamist teostatakse perioodiliselt.
- Seade ei ole vooluvõrgus. >>> Veenduge, et voolujuhe on vooluvõrguga ühendatud.
- Temperatuuri seade ei ole korrektne. >>> Valige sobib temperatuuri seadistus.
- Vool on väljas. >>> Toode jätkab normaalset toimimist, kui vool on taastunud.

### Külmiku töömüra suureneb kasutamise ajal.

- Seadme töösooritus võib sõltuvalt ümbritseva keskkonna temperatuurimuutustest erineda. See on normaalne ja tegemist ei ole rikkega.

### Külmik töötab liiga sageli või liiga kaua.

## Törkeotsing

- Uus seade võib olla suurem, kui eelmine. Suuremad seadmed töötavad kauem.
- Toa temperatuur võib olla liiga kõrge. >>> Tavaliselt töötab toode kõrgema temperatuuriga ruumis pikemat aega.
- Toode on võib olla hiljuti vooluvõrku lülitatud või on külmikusse pandud värsket toitu. >>> Tootel võtab kauem aega seatud temperatuuri saavutamine, kui see on alles sisse lülitatud või on kappi pandud uusi toiduaineid.. See on normaalne.
- Suured kogused kuuma toitu on pandud hiljuti kappi. >>> Ärge pange kuuma toitu kappi.
- Uksi on sageli avatud või on ust kaua lahti hoitud. >>> Sooja õhu sattumine kappi, põhjustab selle pikemaajalise töötamise. Ärge avage kapi uksi liiga sageli.
- Külmiku või sügavkülmiku uks võib olla praakil. >>> Kontrollige, et ukсед oleks täielikult suletud.
- Toode on seatud ehk liiga madalale temperatuurile. >>> Seadke temperatuur kõrgemaks ja oodake kuni toode saavutab seadistatud temperatuuri.
- Jahutuskapi või sügavkülmika uksetihend võib olla must, kulunud, katki või valesti paigaldatud. >>> Puhastage või asendage tihend. Kahjustatud/kulunud uksetihend põhjustab seadistatud temperatuuri säilitamiseks seadme pikemaajalise töötamise.

### **Sügavkülmika temperatuur on väga madal, kuid jahutuskapi temperatuur on normaalne.**

- Sügavkülmika temperatuur on seadistatud väga madalale tasemele. >>> Seadistage sügavkülmiku temperatuuri näit kõrgemale tasemele ja kontrollige uuesti.

### **Jahutuskapi temperatuur on väga madal, kuid sügavkülmika temperatuur on normaalne.**

- Jahutuskapi temperatuur on seadistatud väga madalale tasemele. >>> Seadistage sügavkülmiku temperatuuri näit kõrgemale tasemele ja kontrollige uuesti.

### **Toiduaineid, mida säilitatakse jahutuskapis, on külmunud.**

- Jahutuskapi temperatuur on seadistatud väga madalale tasemele. >>> Seadistage sügavkülmiku temperatuuri näit kõrgemale tasemele ja kontrollige uuesti.

### **Temperatuur jahutuskapis või sügavkülmikas on liiga kõrge.**

- Jahutuskapi temperatuur on seadistatud väga kõrgele tasemele. >>> Jahutuskapi temperatuuri seadistus mõjutab ka sügavkülmika temperatuuri. Muutke jahutuskapi või sügavkülmiku temperatuuri ja oodake kuni vastava sektsiooni temperatuur jõuab adekvaatsele tasemele.
- Uksi on sageli avatud või on ust kaua lahti hoitud. Ärge avage kapi uksi liiga sageli.
- Uks võib olla praakil. >>> Sulgege uks täielikult.
- Toode on võib olla hiljuti vooluvõrku lülitatud või on külmikusse pandud värsket toitu. >>> See on normaalne. Tootel võtab kauem aega seatud temperatuuri saavutamine, kui see on alles sisse lülitatud või on kappi pandud uusi toiduaineid.
- Suured kogused kuuma toitu on pandud hiljuti kappi. >>> Ärge pange kuuma toitu kappi.

### **Värisev hääl.**

- Aluspind ei ole loodis või ei ole see kindel. >>> Kui toode aeglasel liigutamisel väriseb, reguleerige jalgu, et saada toode tasakaalu. Veenduge, et aluspind on piisavalt tugev, et toodet kanda.
- Kõik seadmele asetatud esemed võivad tekitada müra. >>> Eemaldage kõik seadmele asetatud esemed.

### **Seade tekitab vedelike voolamise, mulisemise helisid.**

## Tõrkeotsing

- Seadme normaalse toimimise käigus toimub vee ja gaaside liikumine. >>> See on normaalne ja tegemist ei ole rikkega.

### Seadmest tuleb tuule puhumise heli.

- Jahutuseks kasutab seade ventilaatorit. See on normaalne ja tegemist ei ole rikkega.

### Seadme siseseintel on kondensaat.

- Kuum ja niiske ilm suurendab jäätumist ja kondenseerumist. See on normaalne ja tegemist ei ole rikkega.
- Uksi on sageli avatud või on ust kaua lahti hoitud. >>> Ärge avage uksi liiga sageli, kui uks on avatud, siis sulgege see.
- Uks võib olla praakil. >>> Sulgege uks täielikult.

### Toote sisemuses või uste vahel on kondensaat.

- Ümbritsev keskkond võib olla niiske, niiskes kliimas on selline asi üsna tavapärane. >>> Kondensaat kaob, kui niiskus väheneb.

### Sisemus lõhneb halvasti.

- Seadet ei ole regulaarselt puhastatud. >>> Puhastage sisemust regulaarselt käsna, sooja vee ja karboniseeritud veega.
- Mõned anumad ja pakkematerjalid võivad tekitada lõhna. >>> Kasutage hoidikuid ja pakkematerjale, mis on lõhnavabad.
- Toiduaineid on hoitud sulgemata anumates. >>> Hoidke toiduaineid ainult kinnistes anumates. Sulgemata toiduainetest võivad lenduda mikroorganismid ja põhjustada halba lõhna.
- Eemaldage kõik tähtaja ületanud või riknenud tooted.

### Uks ei sulgu.

- Toidupakid võivad takistada ust sulgumast. >>> Paigutage ust takistavad esemed ringi.
- Seade ei seisa aluspinnal täiesti püstises asendis. >>> Reguleerige tasakaalustamiseks seadme jalgu.
- Aluspind ei ole loodis või ei ole see kindel. >>> Veenduge, et aluspind on piisavalt tugev, et toodet kanda.

### Juurviljade korv on kinni jäänud.

- Toiduainet võivad olla kontaktis sahtli ülemise osaga. >>> Sättige korvis olevad toiduained ringi.

### Kui Toote Pind On Kuum.

- Kõrget temperatuuri võib toote töö ajal esineda kahe ukse vahel, külgpaneelidel ja tagavõrel. See on normaalne ega vaja hooldustehniku sekkumist.



**HOIATUS:** Kui probleem jääb püsima ka peale selles peatükis toodud juhiste lugemist, võtke ühendust oma edasimüüja või volitatud teenindusega. Ärge püüdke toodet parandada.



57 7864 0000/AL  
2/5  
ES-PT-ET



[www.beko.com](http://www.beko.com)

# Refrigerator

User manual

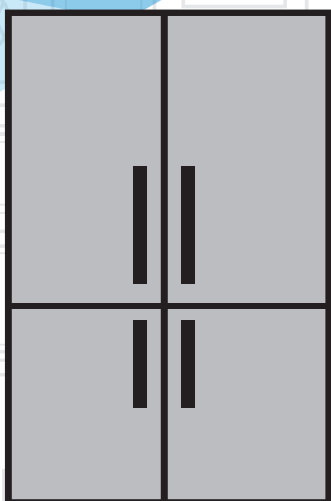

GN1416233ZX  
GN1416235X  
GN1416220CX

FR | LT | LV

**beko**

# Réfrigérateur

# Manuel d'utilisation

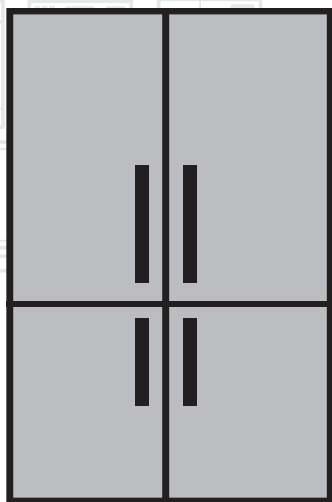

FR |

**beko**

## **Veillez d'abord lire ce manuel d'utilisation !**

Chère cliente, cher client,

Nous espérons que votre produit, qui a été fabriqué dans des usines modernes et vérifié au terme des procédures de contrôle de qualité les plus méticuleuses, vous aidera efficacement.



### **Le présent manuel vous permettra d'utiliser votre appareil rapidement et en toute sécurité.**

- Veillez à lire les instructions de sécurité.
- Gardez le manuel dans un endroit facilement accessible, car vous pourriez en avoir besoin plus tard.
- Lisez également la documentation fournie avec le produit.
- Le fabricant se réserve le droit d'effectuer des modifications sur l'appareil.

N'oubliez pas que ce manuel d'utilisation s'applique aussi à plusieurs autres modèles d'appareils.

### **Explication des symboles**

#### **Les symboles suivants sont utilisés dans ce manuel d'utilisation :**

	Informations importantes ou astuces utiles.
	Risque de blessure et de dommages matériels.
	Risque d'électrocution.
	Les matériaux d'emballage de cet appareil sont fabriqués à partir de matériaux recyclables, conformément à nos réglementations nationales en matière d'environnement.

# Table des matières

<b>1</b>	<b>Instructions en matière de sécurité et d'environnement</b>	<b>3</b>
<b>2</b>	<b>Votre réfrigérateur</b>	<b>6</b>
<b>2</b>	<b>Votre réfrigérateur*</b>	<b>7</b>
<b>3</b>	<b>Installation</b>	<b>8</b>
3.1	Emplacement approprié pour l'installation	8
3.2	Installation des cales en plastique	8
3.3.	*Réglage des pieds	8
3.4.	Branchement électrique	10
<b>4</b>	<b>Préparation</b>	<b>11</b>
4.1	Mesures d'économie d'énergie	11
4.2	Recommandations relatives au compartiment des aliments frais	11
4.3	Première utilisation	12
<b>5</b>	<b>Fonctionnement de l'appareil</b>	<b>13</b>
5.1	Ecran en façade	13
5.2	Congélation des aliments frais	18
5.3	Recommandations relatives à la conservation des aliments congelés	18
5.4	Informations concernant la congélation	18
5.5	Disposition des aliments	19
5.6	Avertissement - Porte ouverte	19
5.7	Eclairage LED	19
5.8	Compartiment Zone fraîcheur	20
5.9	Bac à légumes	20
5.10	Bac à humidité contrôlée (EverFresh+)	20
5.11	Casier à œufs	20
5.12	Section centrale modulable	20
5.13	Compartiment Multizone	21
5.14	Bluelight	21
5.15	Filtre anti-odeurs	21
5.16	Compartiment cave à vin*	22
5.17	Utilisation du distributeur d'eau interne	23
5.18	Distribution d'eau	23
5.19	Utilisation du distributeur d'eau	24
5.20	Distributeur de glaçons	24
5.21	Distributeur et récipient de conservation de glaçons	25
<b>6</b>	<b>Entretien et nettoyage</b>	<b>26</b>
<b>7</b>	<b>Dépannage</b>	<b>27</b>

Cette section fournit les instructions de sécurité nécessaires à la prévention des risques de blessures ou de dommage matériel. Le non-respect de ces instructions annule tous les types de garantie de l'appareil.

### 1.1. Sécurité générale

#### REMARQUE :

Assurez-vous que les trous d'aération ne sont pas fermés quand le dispositif est dans son boîtier ou est installé à sa place.

REMARQUE : Ne pas utiliser tout dispositif mécanique ou un autre dispositif hors des recommandations du fabricant pour accélérer le processus de décongeler.

#### REMARQUE :

Ne pas utiliser des appareils électriques non prévus par le fabricant dans les compartiments de conservation des aliments.

#### REMARQUE :

Ne pas utiliser des appareils électriques non prévus par le fabricant dans les compartiments de conservation des aliments.

#### AVERTISSEMENT:

Ne conservez pas de substances explosives comme des aérosols avec un liquide inflammable dans cet appareil.



Ce dispositif est conçu pour l'usage domestique ou les applications similaires suivantes :

-Pour être utilisé dans la cuisine de personnel dans les magasins, bureaux et autres environnements de travail ;

-Pour être utilisé par les clients dans les maisons de campagne et hôtels et les autres environnements d'hébergement ;

- Cet appareil ne doit pas être utilisé par des personnes atteintes de déficience

physique, sensorielle ou mentale, des personnes sans connaissances suffisantes et inexpérimentées ou par des enfants. Il ne doit être utilisé par ces personnes que si elles sont supervisées ou sous les instructions d'une personne responsable de leur sécurité. Ne laissez pas les enfants jouer avec l'appareil.

- En cas de dysfonctionnement, débranchez l'appareil.
- Après avoir débranché l'appareil, patientez 5 minutes avant de le rebrancher. Débranchez l'appareil lorsqu'il n'est pas utilisé. Évitez de toucher le cordon d'alimentation avec des mains humides ! Ne le débranchez jamais en tirant le câble, mais plutôt en tenant la prise.
- Évitez de brancher le réfrigérateur lorsque la prise est instable.
- Débranchez l'appareil pendant l'installation, l'entretien, le nettoyage et la réparation.
- Si l'appareil ne sera pas utilisé pendant une longue période, débranchez-le et videz l'intérieur.
- N'utilisez pas la vapeur ou de matériel de nettoyage à vapeur pour nettoyer le réfrigérateur et faire fondre la glace. La vapeur peut atteindre les zones électrifiées et causer un court-circuit ou l'électrocution !
- Ne lavez pas l'appareil par pulvérisation ou aspersion d'eau ! Risque d'électrocution !
- Ne jamais utiliser le produit si la section située dans sa partie supérieure ou inférieure avec cartes de circuits imprimés électroniques à l'intérieur est ouverte (couvercle de cartes de circuits imprimés électroniques) (1).

## Instructions importantes en matière de sécurité et d'environnement

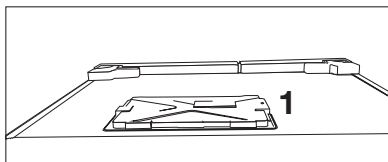

- En cas de dysfonctionnement, n'utilisez pas l'appareil car il peut entraîner une électrocution. Contactez le service agréé avant de procéder à toute intervention.
- Branchez votre appareil à une prise de mise à la terre. La mise à la terre doit être effectuée par un technicien qualifié.
- Si l'appareil possède un éclairage de type LED, contactez le service agréé pour tout remplacement ou en cas de problème.
- Évitez de toucher les aliments congelés avec des mains humides ! Ils pourraient coller à vos mains !
- Ne placez pas de boissons en bouteille ou en canette dans le compartiment de congélation. Elles risquent d'exploser !
- Placez les boissons verticalement, dans des récipients convenablement fermés.
- Ne pulvérisez pas de substances contenant des gaz inflammables près du réfrigérateur pour éviter tout risque d'incendie et d'explosion.
- Ne conservez pas de substances et produits inflammables (vaporisateurs, etc.) dans le réfrigérateur.
- Ne placez pas de récipients contenant des liquides au-dessus du réfrigérateur. Les projections d'eau sur des pièces électrisées peuvent entraîner des électrocutions et un risque d'incendie.
- L'exposition du produit à la pluie, à la neige, au soleil et au vent présente

des risques pour la sécurité électrique. Quand vous transportez le réfrigérateur, ne le tenez pas par la poignée de la porte. Elle peut se casser.

- Évitez que votre main ou toute autre partie de votre corps ne se retrouve coincée dans les parties amovibles de l'appareil.
- Évitez de monter ou de vous appuyer contre la porte, les tiroirs ou toute autre partie du réfrigérateur. Cela peut faire tomber l'appareil et l'endommager.
- Évitez de coincer le câble d'alimentation.

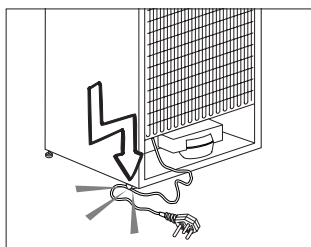

### 1.1.1 Avertissement sur l'usage de fluides frigorigènes

Si votre réfrigérateur possède un système de refroidissement utilisant le gaz R600a, évitez d'endommager le système de refroidissement et sa tuyauterie pendant l'utilisation et le transport de l'appareil. Ce gaz est inflammable. Si le système de refroidissement est endommagé, éloignez l'appareil des flammes et aérez la pièce immédiatement.



L'étiquette en dessous du compartiment fraîcheur indique le type de gaz utilisé.

### 1.1.2 Pour les modèles avec distributeur d'eau reliés à l'eau courante

- La pression de l'eau froide à l'entrée ne doit pas excéder 90 psi (6,2 bar). Si votre pression d'eau dépasse 80 psi (5,5 bar), utilisez une soupape de limi-

## Instructions importantes en matière de sécurité et d'environnement

tation de pression sur votre réseau de conduite. Si vous ne savez pas comment vérifiez la pression de l'eau, demandez l'assistance d'un plombier professionnel.

- S'il existe un risque d'effet coup de bélier sur votre installation, utilisez systématiquement un équipement de protection contre l'effet coup de bélier sur celle-ci. Consultez des plombiers professionnels si vous n'êtes pas sûr de la présence de cet effet sur votre installation.
- Ne l'installez pas l'arrivée d'eau chaude. Prenez des précautions contre le risque de congélation des tuyaux. L'intervalle de fonctionnement de la température des eaux doit être de 33 F (0,6°C) au moins et de 100 F (38 C) au plus.
- Utilisez uniquement de l'eau potable.

### 1.2. Utilisation prévue

- Cet appareil est exclusivement conçu pour un usage domestique. Il n'est pas destiné à un usage commercial.
- Il doit être exclusivement utilisé pour le stockage des denrées et des boissons.
- Les produits qui nécessitent un contrôle de température précis (vaccins, médicaments sensibles à la chaleur, matériels médicaux, etc.) ne doivent pas être conservés dans le réfrigérateur.
- Le fabricant ne sera pas tenu responsable de tout dommage résultant d'une mauvaise utilisation ou manipulation.
- Les pièces détachées d'origine sont disponibles pendant 10 ans, à compter de la date d'achat du produit.

### 1.3. Sécurité enfants

- Conservez les matériaux d'emballage hors de la portée des enfants.
- Ne laissez pas les enfants jouer avec l'appareil.
- Si la porte de l'appareil est dotée d'une serrure, gardez la clé hors de la portée des enfants.

### 1.4. Conformité avec la directive DEEE et mise au rebut de votre ancien appareil

Cet appareil est conforme à la directive DEEE de l'Union européenne (2012/19/UE). Il porte un symbole de classification pour la mise au rebut des équipements électriques et électroniques (DEEE).

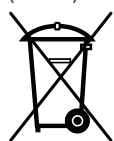

Le présent produit a été fabriqué avec des pièces et du matériel de qualité supérieure susceptibles d'être réutilisés et adaptés au recyclage. Ne le mettez pas au rebut avec les ordures ménagères et d'autres déchets à la fin de sa durée de vie. Rendez-vous dans un point de collecte pour le recyclage de tout matériel électrique et électronique. Rapprochez-vous des autorités de votre localité pour plus d'informations concernant ces points de collecte.

### 1.5. Conformité avec la directive RoHS

- Cet appareil est conforme à la directive DEEE de l'Union européenne (2011/65/UE). Il ne comporte pas les matériaux dangereux et interdits mentionnés dans la directive.

### 1.6. Informations relatives à l'emballage

- Les matériaux d'emballage de cet appareil sont fabriqués à partir de matériaux recyclables, conformément à nos réglementations nationales en matière d'environnement. Ne mettez pas les matériaux d'emballage au rebut avec les ordures ménagères et d'autres déchets. Amenez-les plutôt aux points de collecte des matériaux d'emballage, désignés par les autorités locales.

## 2 Votre réfrigérateur

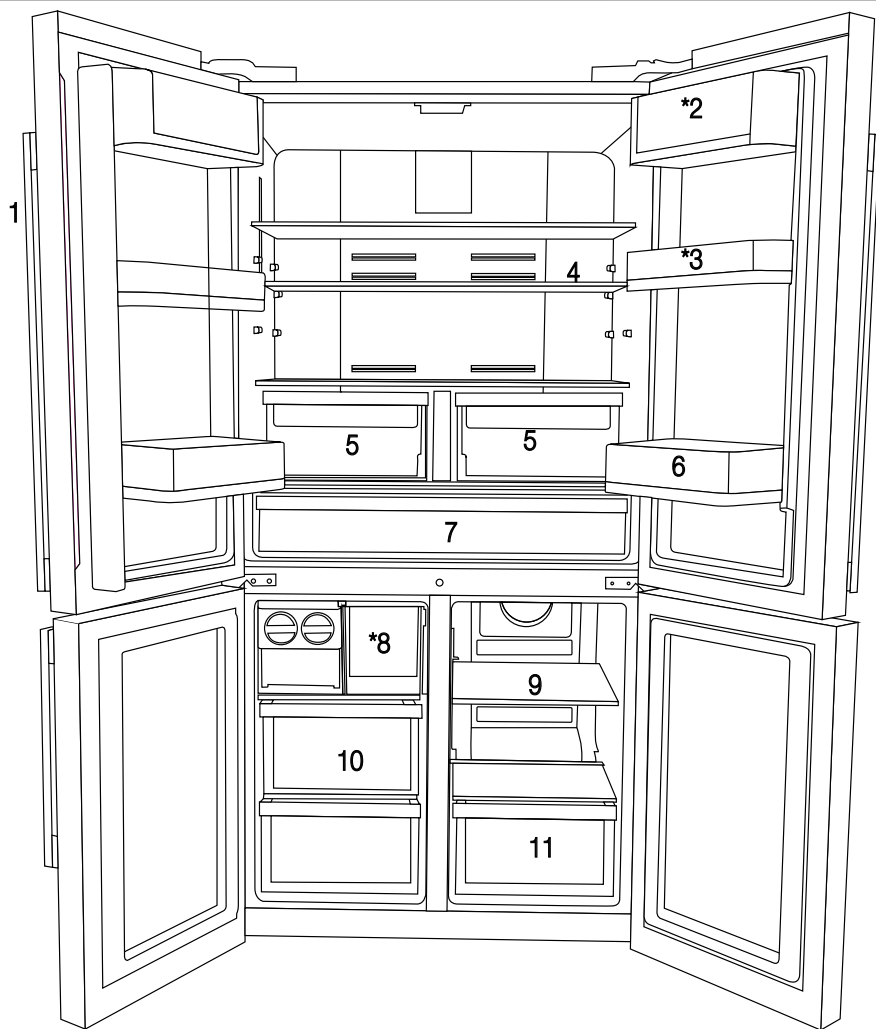

- 1- Ecran de contrôle
  - 2- Balconnet pour bac à oeufs
  - 3- Balconnet ajustable de 70 mm
  - 4- Clayette en verre du compartiment réfrigérateur
  - 5- Bac à légumes du compartiment réfrigérateur
  - 6- Balconnet grande capacité
  - 7- Compartiment Zone fraîcheur
  - 8- Twist ice maker
  - 9- Tiroirs du compartiment multizone
  - 10- Tiroirs du compartiment congélateur
  - 11- Tiroir du compartiment multizone
- \*EN OPTION**



Les illustrations présentées dans ce manuel d'utilisation sont schématiques et peuvent ne pas correspondre exactement à votre produit. Si les pièces accessoires ne sont pas fournies avec l'appareil que vous avez acheté, elles conviennent pour d'autres modèles.

## 2 Votre réfrigérateur\*

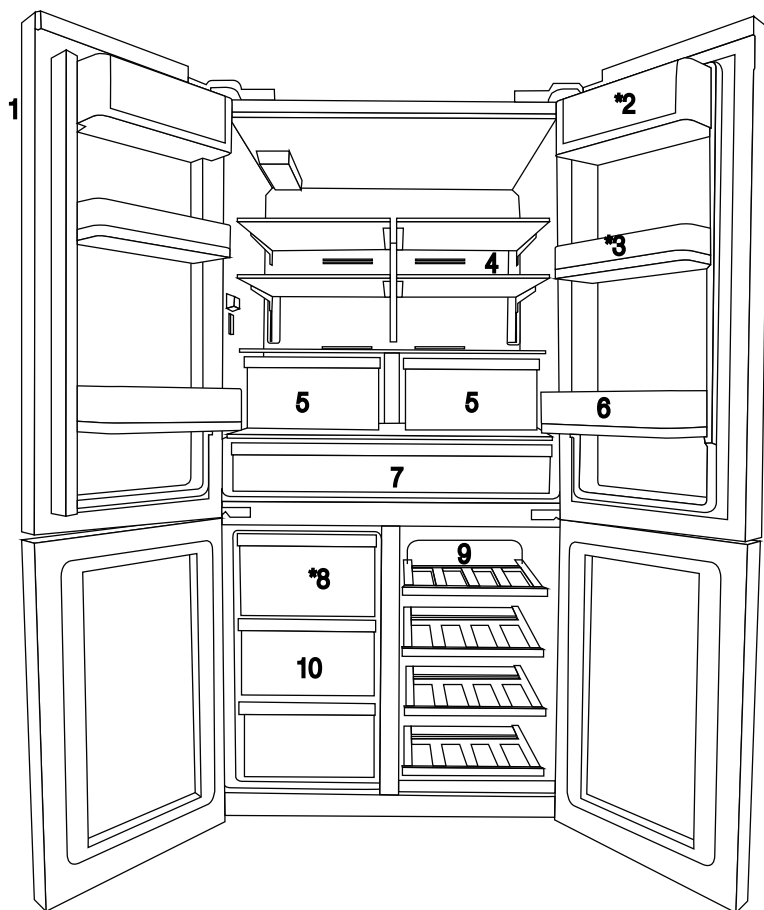

- 1- Ecran de contrôle
- 2- Balconnet pour bac à oeufs
- 3- Balconnet ajustable de 70 mm
- 4- Clayette en verre du compartiment réfrigérateur
- 5- Bac à légumes du compartiment réfrigérateur

- 6- Balconnet grande capacité
  - 7- Compartiment Zone fraîcheur
  - 8- Tiroir de la fabrique automatique de glaçons
  - 9- Clayette en bois du compartiment cave à vin
  - 10- Tiroirs du compartiment congélateur
- \*EN OPTION**



\*Les illustrations présentées dans ce manuel d'utilisation sont schématiques et peuvent ne pas correspondre exactement à votre produit. Si les pièces accessoires ne sont pas fournies avec l'appareil que vous avez acheté, elles conviennent pour d'autres modèles.

## 3 Installation

### 3.1 Emplacement approprié pour l'installation

Contactez un service autorisé pour installer l'appareil. Avant l'utilisation de l'appareil, consultez les informations contenues dans le manuel d'utilisation et assurez-vous que l'installation électrique et l'installation d'eau sont appropriées. Si tel n'est pas le cas, appelez un électricien ou un technicien qualifié afin qu'il effectue les réglages nécessaires.

	<b>AVERTISSEMENT :</b> Le fabricant ne saurait être tenu responsable de tout dommage résultant de la prise en charge de ces procédures par des personnes non autorisées.
	<b>AVERTISSEMENT :</b> Ne branchez pas l'appareil pendant son installation. Sinon, cela pourrait entraîner la mort ou une blessure grave !
	<b>AVERTISSEMENT :</b> Si la porte d'entrée de la pièce où sera installé le réfrigérateur n'est pas assez large pour l'y introduire, retirez la porte et faites passer l'appareil latéralement ; s'il n'entre pas, contactez le service agréé.

- Posez le réfrigérateur sur un sol de surface nivelée afin que le produit soit stable.
- Installez l'appareil à 30 cm minimum des sources de chaleur telles que les plaques de cuisson, les faisceaux de chaufferette et les réchauds, et à 5 cm minimum des fours électriques.
- L'appareil ne doit pas être exposé à la lumière directe du soleil ou placé dans un endroit humide.
- Une ventilation d'air doit être aménagée autour du réfrigérateur pour obtenir un fonctionnement efficace. Si vous avez l'intention de poser l'appareil dans un renforcement, assurez-vous de laisser au moins 5 cm de distance entre le plafond et les parois latérales.
- N'installez pas le produit dans des endroits où la température est inférieure à -5 °C.

### 3.2 Installation des cales en plastique

Les cales en plastique fournies à la livraison permettent de créer une distance afin que l'air circule entre l'appareil et le mur arrière.

**1.** Pour installer les cales, retirez les vis du réfrigérateur et utilisez celles fournies avec les cales.

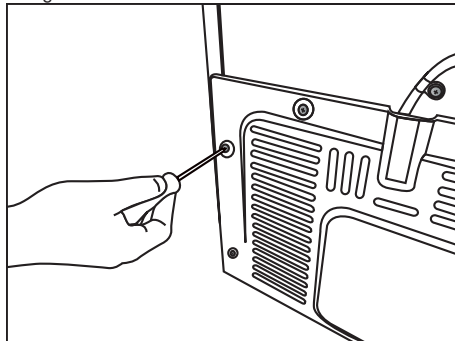

**2.** Insérez les 2 cales en plastique sur le couvercle de la ventilation arrière, tel qu'illustré dans la figure suivante.

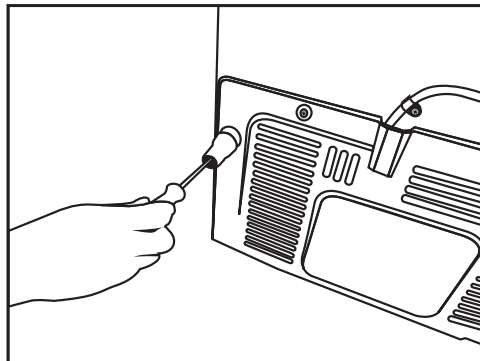

### 3.3. \*Réglage des pieds

Si après l'installation l'appareil est en déséquilibre, ajustez les pieds avant en les tournant vers la droite ou vers la gauche.

\* Si votre appareil ne possède pas de compartiment à vin ou de porte en verre, alors ses supports sont fixes et non réglables.

## Installation

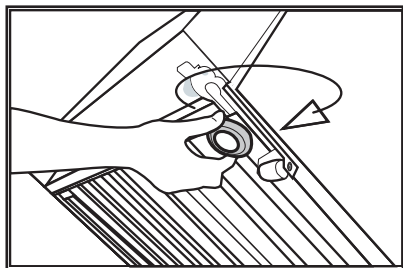
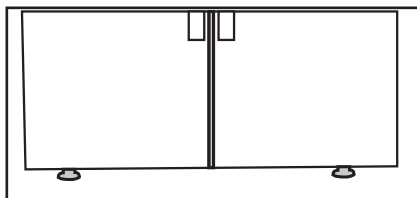

Pour le réglage vertical des portes,  
Desserrez l'écrou de fixation situé dans la partie inférieure.

Tournez l'écrou de réglage en fonction de la position de la porte (sens horaire ou antihoraire).  
Serrez l'écrou de fixation pour maintenir la position.

Pour le réglage horizontal des portes,  
Desserrez l'écrou de fixation situé dans la partie supérieure.

Tournez l'écrou de réglage latéral en fonction de la position de la porte (sens horaire ou antihoraire).  
Serrez l'écrou de fixation situé dans la partie supérieure pour maintenir la position.

- Fixez la charnière supérieure à l'aide de 3 vis
- Fixez ensuite les caches après l'installation des supports
- Serrez alors les caches à l'aide de 2 vis.

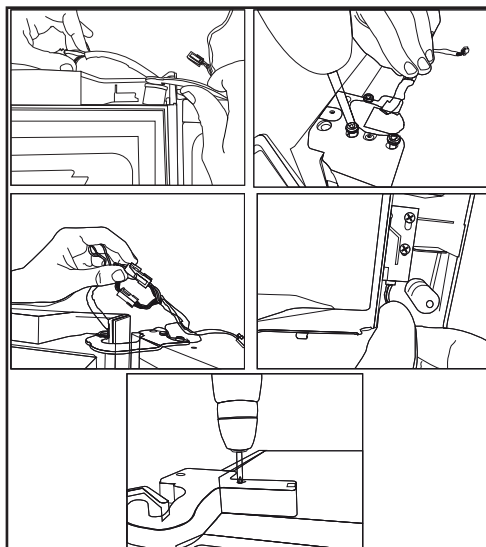

# Installation

## 3.4. Branchement électrique



**AVERTISSEMENT :** Ne réalisez pas de branchements en utilisant des rallonges ou des multiprises.



**AVERTISSEMENT :** Les câbles d'alimentation endommagés doivent être remplacés par des prestataires de services agréés.



Si deux réfrigérateurs sont installés côte à côte, laissez une distance minimale de 4 cm entre les deux.

- Nous ne sommes en aucun cas responsables de tout dommage lié à l'utilisation de l'appareil avec une mise à la terre et un branchement électrique non conformes à la réglementation locale.
- La fiche du câble d'alimentation doit être facilement accessible après l'installation.
- Branchez votre réfrigérateur à une prise mise à la terre dont la tension est de 220-240 V / 50 Hz. La prise doit être dotée d'un fusible de 10 à 16 A.
- N'utilisez pas des rallonges ou des fiches multiples sans câble d'extension entre la prise murale et le réfrigérateur.

## 4 Préparation

### 4.1 Mesures d'économie d'énergie



Il est dangereux de brancher votre réfrigérateur aux systèmes électriques d'économie d'énergie, car ils pourraient l'endommager.

- Ne laissez pas les portes du réfrigérateur ouvertes pendant une durée prolongée.
- N'introduisez pas de denrées ou de boissons chaudes dans le réfrigérateur.
- Ne surchargez pas le réfrigérateur. La capacité de refroidissement diminue lorsque la circulation de l'air à l'intérieur du réfrigérateur est entravée.
- Ne placez pas le réfrigérateur à des endroits exposés à la lumière directe du soleil. Installez l'appareil à 30 cm minimum des sources de chaleur telles que les plaques de cuisson, les fours, les faisceaux de chauffeuse et les réchauds, et à 5 cm minimum des fours électriques.
- Veillez à conserver les aliments se trouvant dans le réfrigérateur dans des récipients fermés.
- Pour conserver le maximum d'aliments dans le compartiment congélateur de votre réfrigérateur, enlevez l'étagère supérieure et placez-la au-dessus de la clayette en verre. La consommation en énergie prévue pour votre réfrigérateur a été déterminée après retrait du bac à glaçons et les tiroirs supérieurs afin de permettre un chargement maximum. Il est fortement recommandé d'utiliser les tiroirs inférieurs des compartiments congélateur et multizone lors du chargement.
- La circulation d'air ne doit pas être bloquée par les aliments placés devant le ventilateur du compartiment multizone. Laissez un espace minimum de 5 cm devant la grille de protection du ventilateur, lors du chargement des aliments.
- La décongélation des aliments congelés dans le compartiment réfrigérateur permet de faire des économies d'énergie et de préserver la qualité des aliments.



La température ambiante de la pièce dans laquelle vous installez le réfrigérateur doit être au minimum de 10 °C / 50 °F. Pour des raisons d'efficacité, il n'est pas recommandé de faire fonctionner votre réfrigérateur dans des conditions plus froides.



Nettoyez soigneusement l'intérieur du réfrigérateur.



Si deux réfrigérateurs sont installés côte à côte, laissez une distance minimale de 4 cm entre les deux.

### 4.2 Recommandations relatives au compartiment des aliments frais

- Assurez-vous que les aliments ne touchent pas le capteur de température dans le compartiment des produits frais. Pour que le compartiment des produits frais conserve sa température idéale, le capteur ne doit pas être encombré par des aliments.
- Évitez d'introduire les aliments chauds ou les boissons chaudes dans le réfrigérateur.

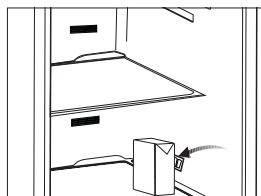
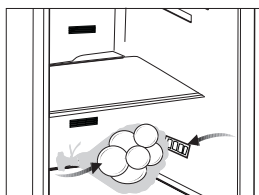

## 4.3 Première utilisation

Avant d'utiliser cet appareil, rassurez-vous que toutes les préparations sont effectuées conformément aux instructions contenues dans les chapitres « Instructions importantes en matière de sécurité et d'environnement » et « Installation ».

- Nettoyez l'intérieur du réfrigérateur comme indiqué dans la section « Entretien et nettoyage ». Avant de démarrer le réfrigérateur, assurez-vous que l'intérieur est sec.
- Branchez le réfrigérateur à une prise de terre. L'éclairage intérieur s'active lorsque vous ouvrez la porte du réfrigérateur.
- Faites fonctionner le réfrigérateur pendant 6 heures sans y introduire d'aliments et n'ouvrez pas la porte à moins que ce soit nécessaire.



Vous entendrez un bruit au démarrage du compresseur. Les liquides et les gaz intégrés au système du réfrigérateur peuvent également faire du bruit, même lorsque le compresseur n'est pas en marche. Ceci est tout à fait normal.



Les extrémités avant du réfrigérateur peuvent chauffer. C'est normal. Ces zones doivent en principe être chaudes pour éviter tout risque de condensation.

## 5 Fonctionnement de l'appareil

### 5.1 Ecran en façade

L'écran de contrôle à commandes tactiles vous permet de régler la température et de contrôler les autres fonctions liées au réfrigérateur sans ouvrir la porte de l'appareil. Appuyez simplement sur le bouton approprié pour régler des fonctions.

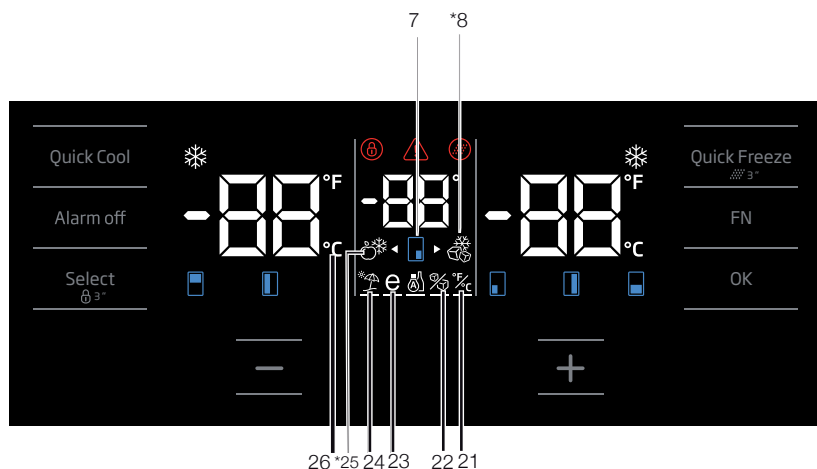
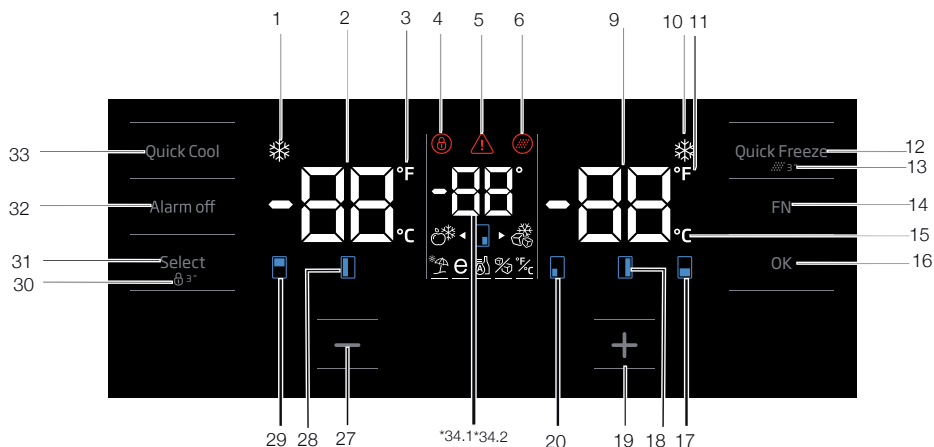

Les illustrations présentées dans ce manuel d'utilisation sont schématiques et peuvent ne pas correspondre exactement à votre produit. Si les pièces accessoires ne sont pas fournies avec l'appareil que vous avez acheté, elles conviennent pour d'autres modèles.

# Fonctionnement de l'appareil

## 1. Indicateur de fonction de refroidissement rapide

Il s'allume lorsque la fonction de réfrigération rapide est activée.

## 2. Indicateur de température du compartiment réfrigérateur

La température du compartiment réfrigérateur s'affiche ; elle peut être réglée sur 8, 7, 6, 5, 4, 3, 2, 1.

## 3. Indicateur Fahrenheit

Il indique la température en degré Fahrenheit. Lorsque l'indication en degré Fahrenheit est activée, les valeurs de consigne de température s'affichent en degré Fahrenheit et l'icône correspondante s'allume.

## 4. Verrouillage des commandes

Appuyez sur le bouton Verrouillage des commandes et maintenez-le enfoncé pendant 3 secondes. Le symbole de verrouillage des commandes

s'allume et le mode Verrouillage des commandes s'active. Les boutons ne fonctionnent pas lorsque le mode Verrouillage des commandes est actif. Appuyez à nouveau sur le bouton Verrouillage des commandes et maintenez-le enfoncé pendant 3 secondes. Lorsque l'icône de verrouillage des commandes s'éteint, le mode Verrouillage des commandes se désactive.

Appuyez sur le bouton Verrouillage des commandes si vous souhaitez prévenir toute modification du réglage de température du réfrigérateur.

## 5. Coupure d'électricité / Température élevée / Avertissement d'erreur

Cet indicateur s'allume en cas de coupure d'électricité, de défaut de température élevée et d'avertissement d'erreur. Au cours des coupures d'électricité prolongées, la valeur de température maximale atteinte par le compartiment congélateur clignote sur l'écran numérique. Après le contrôle des aliments dans le compartiment congélateur, appuyez sur le bouton de désactivation de l'alarme pour effacer l'avertissement.

Veillez consulter la section « Solutions conseillées pour le dépannage » de votre manuel si vous constatez que cet indicateur est allumé.

## 6. Icône de changement du filtre

Cette icône s'allume lorsque le filtre à eau doit être changé.

## 7. Icône de changement de température du compartiment multizone/cave à vins\*

Indique le compartiment dont la température doit être modifiée. Lorsque l'icône de changement de température du compartiment clignote, alors le compartiment correspondant a été sélectionné.

## 8. Icône multizone en mode congélateur\*

Effleurez l'icône du compartiment multizone à l'aide du bouton FN ; l'icône clignote. Lorsque vous appuyez sur le bouton OK, l'icône du compartiment multizone s'allume et fonctionne comme un congélateur.

## 9. Indicateur de température du compartiment congélateur

La température du compartiment réfrigérateur s'affiche ; elle peut être réglée sur -18, -19, -20, -21, -22, -23, -24 °C.

## 10. Indicateur de la fonction de congélation rapide

Il s'allume lorsque la fonction de congélation rapide est activée.

## 11. Indicateur Fahrenheit

Il indique la température en degré Fahrenheit. Lorsque l'indication en degré Fahrenheit est activée, les valeurs de consigne de température s'affichent en degré Fahrenheit et l'icône correspondante s'allume.

## 12. Bouton de la fonction de congélation rapide

Appuyez sur ce bouton pour activer ou désactiver la fonction de congélation rapide. Lorsque vous activez cette fonction, le compartiment congélateur refroidi à une température inférieure à la valeur de consigne.

## Fonctionnement de l'appareil



Utilisez la fonction de congélation rapide lorsque vous souhaitez congeler rapidement les aliments placés dans le compartiment congélateur. Si vous souhaitez congeler de grandes quantités d'aliments frais, nous vous recommandons d'activer cette fonction au préalable.



Au bout de 4 heures de temps ou lorsque le compartiment congélateur atteint la température souhaitée, la fonction de congélation rapide se désactive automatiquement si vous ne le faites pas vous-même.



Cette fonction n'est pas reprise lorsque le courant est rétabli après une panne de courant.

### 13. Changement du filtre

Vous pouvez réinitialiser l'alarme de changement du filtre à eau en appuyant sur le bouton de congélation rapide pendant 3 secondes.

### 14. Bouton FN

Ce bouton vous permet de basculer entre les fonctions que vous souhaitez sélectionner. Lorsque vous appuyez sur ce bouton, l'icône dont la fonction doit être activée ou désactivée et son indicateur commencent à clignoter. Le bouton FN se désactive s'il n'est pas utilisé pendant 20 secondes. Vous devez appuyer à nouveau sur ce bouton pour modifier les fonctions.

### 15. Indicateur Celsius

Il indique la température en degré Celsius. Lorsque l'indicateur de degré Celsius est activé, les valeurs de consigne de température s'affichent en degré Celsius et l'icône correspondante s'allume.

### 16. Bouton OK

Après avoir parcouru les fonctions à l'aide du bouton FN et lorsqu'une fonction est désactivée à l'aide du bouton OK, l'icône et l'indicateur correspondant clignotent. Lorsque la fonction est activée, ils restent allumés. L'indicateur continue de clignoter pour indiquer que l'icône est allumée.

### 17. Icône de changement de température du compartiment congélateur\*

Indique le compartiment dont la température doit être modifiée. Lorsque l'icône de changement de température du compartiment clignote, alors le compartiment correspondant a été sélectionné.

### 18. Icône de changement de température du compartiment congélateur\*

Indique le compartiment dont la température doit être modifiée. Lorsque l'icône de changement de température du compartiment clignote, alors le compartiment correspondant a été sélectionné.

### 19. Bouton d'augmentation de température

Sélectionnez le compartiment correspondant à l'aide du bouton de sélection ; l'icône du compartiment représentant le compartiment correspondant clignote. Si vous appuyez sur le bouton d'augmentation de température pendant ce processus, la valeur de consigne croît. Si vous appuyez en boucle sur ce bouton, la valeur de consigne se réinitialise.

### 20. Icône de changement de température du compartiment congélateur

Indique le compartiment dont la température doit être modifiée. Lorsque l'icône de changement de température du compartiment clignote, alors le compartiment correspondant a été sélectionné.

### 21. Réglage des indicateurs Celsius et Fahrenheit

Effleurez ce bouton à l'aide du bouton FN et sélectionnez Fahrenheit et Celsius à l'aide du bouton OK. Lorsque la température correspondante est sélectionnée, les indicateurs Fahrenheit et Celsius s'allument.

### 22. Indicateur d'arrêt de la machine à glaçons\*

Appuyez sur le bouton FN (jusqu'à ce qu'il atteigne l'icône de glace et la ligne inférieure) pour arrêter la machine à glaçons. L'icône d'arrêt de la machine à glaçons et l'indicateur de fonction de la machine à glaçons clignotent lorsque vous les effleurez. Ainsi, vous saurez si la machine à glaçons est en marche ou en arrêt. Lorsque vous appuyez sur le bouton OK, l'icône de la machine à glaçons reste allumée en permanence et l'indicateur continue de clignoter pendant le processus. Si vous n'appuyez sur aucun bouton

## Fonctionnement de l'appareil

après 20 secondes, l'icône et l'indicateur restent allumés. Et, la machine à glaçons s'arrête. Pour remettre la machine en marche, effleurez l'icône et l'indicateur ; alors, l'icône et l'indicateur d'arrêt de la machine à glaçon clignotent. Si vous n'appuyez sur aucun bouton pendant 20 secondes, l'icône et l'indicateur s'éteignent, puis la machine à glaçons se remet en marche.



Indique si le distributeur de glaçons est activé ou non.



L'arrivée d'eau du réservoir à eau s'arrête lorsque cette fonction est sélectionnée. Toutefois, les glaçons déjà formés peuvent être retirés du distributeur.

### 23. Icône de la fonction Eco-Fuzzy

Appuyez sur la touche FN (jusqu'à ce que vous atteigniez l'icône de la lettre e et la ligne inférieure) pour activer la fonction Eco-Fuzzy. L'icône et l'indicateur de la fonction Eco-Fuzzy clignotent lorsque vous les effleurez. Ainsi, vous saurez si la fonction Eco-Fuzzy est activée ou désactivée. Lorsque vous appuyez sur le bouton OK, l'icône de la fonction Eco-Fuzzy s'allume de façon continue et l'indicateur continue de clignoter durant le processus. Si vous n'appuyez sur aucun bouton après 20 secondes, l'icône et l'indicateur restent allumés. Dans ce cas, la fonction Eco-Fuzzy est activée. Pour désactiver la fonction Eco-Fuzzy, effleurez l'icône et l'indicateur à nouveau et appuyez sur la touche OK. Ainsi, l'icône et l'indicateur de la fonction Eco-Fuzzy commenceront à clignoter. Si vous n'appuyez sur aucun bouton pendant 20 secondes, l'icône et l'indicateur s'éteignent et la fonction Eco-Fuzzy se désactive.

### 24. Icône de la fonction Vacances

Appuyez sur le bouton FN (jusqu'à ce que vous atteigniez l'icône du parapluie et la ligne inférieure) pour activer la fonction Vacances. L'icône et l'indicateur de la fonction Vacances clignotent lorsque vous les effleurez. Ainsi, vous saurez si la fonction Vacances est activée ou désactivée. Lorsque vous appuyez sur le bouton OK, l'icône de

la fonction Vacances reste allumée en permanence et la fonction Vacances s'active. L'indicateur clignote pendant ce processus. Appuyez sur le bouton OK pour désactiver la fonction Vacances. Ainsi, l'icône et l'indicateur de la fonction Vacances commenceront à clignoter et la fonction Vacances sera désactivée.

### 25. Icône multizone en mode réfrigérateur\*

Lorsque vous sélectionnez l'icône multizone à l'aide du bouton FN et appuyez sur le bouton OK, le compartiment multizone devient un compartiment réfrigérateur et fonctionne comme un réfrigérateur.

### 26. Indicateur Celsius

Il indique la température en degré Celsius. Lorsque l'indicateur de degré Celsius est activé, les valeurs de consigne de température s'affichent en degré Celsius et l'icône correspondante s'allume.

### 27. Bouton de baisse de température

Sélectionnez le compartiment correspondant à l'aide du bouton de sélection ; l'icône du compartiment représentant le compartiment correspondant clignote. Si vous appuyez sur le bouton de baisse de température pendant ce processus, la valeur de consigne décroît. Si vous appuyez en boucle sur ce bouton, la valeur de consigne se réinitialise.

### 28. Icône de changement de température du compartiment réfrigérateur\*

Indique le compartiment dont la température doit être modifiée. Lorsque l'icône de changement de température du compartiment clignote, alors le compartiment correspondant a été sélectionné.

### 29. Icône de changement de température du compartiment réfrigérateur

Indique le compartiment dont la température doit être modifiée. Lorsque l'icône de changement de température du compartiment clignote, alors le compartiment correspondant a été sélectionné.

### 30. Verrouillage des commandes

Appuyez sur le bouton Verrouillage des commandes et maintenez-le enfoncé pendant 3 secondes. Le symbole de verrouillage des commandes

## Fonctionnement de l'appareil

s'allume et le mode Verrouillage des commandes s'active. Les boutons ne fonctionnent pas lorsque le mode Verrouillage des commandes est actif. Appuyez à nouveau sur le bouton Verrouillage des commandes et maintenez-le enfoncé pendant 3 secondes. Lorsque l'icône de verrouillage des commandes s'éteint, le mode Verrouillage des commandes se désactive.

Appuyez sur le bouton **Verrouillage des commandes** si vous souhaitez prévenir toute modification du réglage de température du réfrigérateur.

### 31. Bouton de sélection

Utilisez ce bouton pour sélectionner le compartiment dont vous souhaitez modifier la température. Permet de basculer entre les compartiments en appuyant sur ce bouton. Vous pouvez savoir si le compartiment a été sélectionné à partir des icônes du compartiment (7, 17, 18, 20, 28, 29). Quelle que soit l'icône du compartiment qui clignote, le compartiment ayant la valeur de consigne de température que vous souhaitez modifier est sélectionné. Vous pouvez ensuite modifier la valeur de consigne en appuyant sur le bouton de réduction de la valeur de consigne du compartiment (27) et sur le bouton d'augmentation de la valeur de consigne du compartiment (19). Si vous n'appuyez pas sur le bouton de sélection pendant 20 secondes, les icônes du compartiment s'éteignent. Vous devez appuyer à nouveau sur ce bouton pour sélectionner un compartiment.

### 32. Avertissement d'alarme désactivée

En cas de coupure d'électricité/d'alarme de température élevée, appuyez sur le bouton de désactivation d'alarme pour désactiver l'alarme, après avoir inspecté les aliments placés dans le compartiment congélateur.

### 33. Bouton de fonction de refroidissement rapide

Ce bouton est doté de deux fonctions. Appuyez brièvement sur ce bouton pour activer ou désactiver la fonction de refroidissement rapide. L'indicateur de refroidissement rapide s'éteint et l'appareil retourne à son réglage normal.



Utilisez la fonction de refroidissement rapide lorsque vous souhaitez refroidir rapidement les aliments placés dans le compartiment réfrigérateur. Si vous souhaitez refroidir de grandes quantités d'aliments frais, nous vous recommandons d'activer cette fonction au préalable.



Après 8 heures de temps où lorsque le compartiment réfrigérateur atteint la température souhaitée, la fonction de refroidissement rapide se désactive automatiquement si vous ne la désactivez pas vous-même.



Si vous appuyez sur le bouton de refroidissement rapide de façon répétée à des intervalles courts, le système de protection du circuit électronique s'active et le compresseur ne démarre pas automatiquement.



Cette fonction n'est pas reprise lorsque le courant est rétabli après une panne de courant.

### 34. 1 Indicateur de température du compartiment multizone

Les valeurs de consigne de température du compartiment multizone s'affichent.

### 34. 2 Indicateur de température du compartiment cave à vin\*

Les valeurs de consigne de température du compartiment cave à vin s'affichent.

## 5.2 Congélation des aliments frais

- Pour préserver la qualité des aliments, il faut les congeler aussi rapidement que possible lorsqu'ils sont placés dans le compartiment congélateur, pour cela, utilisez la fonction de congélation rapide.
- Vous pouvez conserver les aliments plus longtemps dans le compartiment congélateur en les congelant lorsqu'ils sont frais.
- Emballez les aliments à congeler et fermez les emballages pour éviter l'infiltration d'air.
- Assurez-vous d'emballer vos aliments avant de les mettre dans le congélateur. Utilisez des récipients pour congélateur, du papier aluminium et du papier résistant à l'humidité, des sacs en plastique et d'autres matériels d'emballage au lieu d'un papier d'emballage ordinaire.
- Étiquetez chaque emballage d'aliments en ajoutant la date avant la congélation. De cette manière, vous pouvez distinguer la fraîcheur de chaque emballage alimentaire chaque fois que vous ouvrez votre congélateur. Rangez les aliments congelés les plus anciens à l'avant du compartiment pour vous assurer qu'ils soient utilisés en premier.
- Consommez immédiatement les aliments congelés après la décongélation et évitez de les recongeler.
- Ne congelez pas une quantité trop importante à la fois.

## 5.3 Recommandations relatives à la conservation des aliments congelés

Le compartiment doit être réglé à au moins -18 °C

1. Rangez les paquets dans le congélateur aussi rapidement que possible après achat en évitant la décongélation.
2. Vérifiez la date de péremption figurant sur l'emballage après les mentions « à consommer avant le » et « à consommer de préférence avant le » avant de le congeler.
3. Assurez-vous que l'emballage alimentaire n'est pas endommagé.

## 5.4 Informations concernant la congélation

Conformément aux normes CEI 62552, le réfrigérateur congèle au moins 4,5 kg d'aliments par volume de 100 litres de congélation en moins de 24 heures, à une température ambiante de 25 °C et une température intérieure inférieure ou égale à -18 °C.

Il n'est possible de conserver des denrées sur de longues périodes qu'avec des températures inférieures ou égales à -18 °C.

Vous pouvez conserver la fraîcheur de vos denrées pendant plusieurs mois (à des températures inférieures ou égales à -18 °C dans le surgélateur).

Ne laissez pas les aliments à congeler entrer en contact avec les aliments déjà congelés pour éviter la décongélation partielle de ces derniers.

Faites bouillir les légumes, puis égouttez-les pour les conserver plus longtemps après congélation. Après avoir égoutté les légumes, mettez-les dans des emballages étanches à l'air et rangez-les dans le congélateur. La congélation d'aliments tels que les bananes, les tomates, la laitue, le céleri, les œufs bouillis et les pommes de terre est déconseillée. Lorsque ces aliments sont congelés, seuls leurs valeurs nutritionnelles et leur goût sont affectés négativement. Ils ne doivent pas être avariés au risque d'entraîner des risques pour la santé humaine.

## Fonctionnement de l'appareil

Réglage du compartiment congélateur	Réglage du compartiment réfrigérateur	Remarques
-18 °C	4°C	Voici le réglage normal recommandé.
-20, -22 ou -24 °C	4°C	Ces réglages sont recommandés lorsque la température ambiante dépasse 30 °C.
Congélation rapide	4°C	Cet indicateur est utilisé lorsque vous voulez congeler vos denrées pendant une courte période. Le réfrigérateur retourne à son mode de fonctionnement précédent lorsque le processus est achevé.
Inférieure ou égale à -18 °C	2°C	Utilisez ce réglage si vous estimez que le compartiment réfrigérateur n'est pas assez froid à cause de la chaleur ou de l'ouverture et la fermeture fréquentes de la porte.

### 5.5 Disposition des aliments

Balconnets du compartiment congélateur	Différents aliments congelés comme de la viande, du poisson, des crèmes glacées, des légumes, etc.
Balconnets du compartiment réfrigérateur.	Aliments dans des casseroles, assiettes couvertes et récipients fermés, œufs (dans un récipient fermé)
Balconnets de la porte du compartiment réfrigérateur	Aliments emballés et de petite taille ou boissons
Bac à légumes	Fruits et légumes
Compartiment Produits frais	Épicerie fine (aliments pour petit déjeuner, produits carnés à consommer à court terme)

### 5.6 Avertissement - Porte ouverte (Cette caractéristique est en option)

Un signal d'avertissement sonore retentit lorsque la porte du réfrigérateur reste ouverte pendant 1 minute. Cet avertissement s'arrête en refermant la porte ou en appuyant sur n'importe quel bouton de l'affichage.

### 5.7 Eclairage LED

L'éclairage intérieur utilise une lampe de type LED. Contactez le service agréé pour tout problème lié à cette lampe.

La lampe utilisée dans cet appareil n'est pas adaptée pour l'éclairage des pièces de la maison. Le but visé par cette lampe est d'aider l'utilisateur à placer les aliments dans le réfrigérateur/ congélateur d'une manière sûre et confortable.

## Fonctionnement de l'appareil

### 5.8 Compartiment Zone fraîcheur

Les compartiments zone fraîcheur vous permettent de conserver vos aliments fragiles (viande, poisson, fromage, charcuterie) à une température quelque peu inférieure à celle du compartiment réfrigérateur.

Vous pouvez augmenter le volume interne de votre réfrigérateur en enlevant le compartiment Zone fraîche souhaité.

1. Poussez le compartiment vers vous jusqu'à ce qu'il s'arrête.
2. Soulevez ce compartiment d'environ 1 cm et poussez-le vers vous pour l'enlever de son support.

### 5.9 Bac à légumes

Le bac à légumes du réfrigérateur a été spécialement conçu pour vous aider à conserver vos denrées au frais sans que celles-ci n'aient à perdre de leur humidité. C'est pourquoi en général, l'air frais circule davantage tout autour du bac à légumes. Enlevez les balconnets de porte alignés contre le bac à légumes avant d'enlever le bac à légumes.

### 5.10 Bac à humidité contrôlée

#### (EverFresh+)

#### (Cette caractéristique est en option)

Le taux d'humidité des fruits et des légumes est maintenu sous contrôle grâce au bac à humidité contrôlée. Vous avez ainsi la garantie que vos produits restent frais plus longtemps.

Nous vous recommandons de placer les légumes à feuilles tels que la laitue, les épinards et les légumes sensibles à la perte d'humidité dans une position aussi horizontale que possible, lorsque vous les mettez dans le bac à légumes ; évitez de les poser sur leurs racines.

Une fois les légumes replacés dans le bac, il faut prendre en considération leur poids spécifique.

Les légumes lourds et durs doivent être posés au fond du bac, tandis que les plus légers et tendres seront placés au-dessus.

Retirez toujours les légumes du bac de leurs sacs en plastique. Lorsqu'ils restent dans leurs sacs en plastique, ils pourrissent rapidement. Si vous souhaitez éviter tout contact entre les légumes pour des raisons d'hygiène, utilisez du papier perforé ou un matériel similaire au lieu des papiers plastiques.

Ne mélangez pas les poires, les abricots, les pêches, etc., en particulier les fruits qui produisent de grandes quantités d'éthylène, dans le même bac avec d'autres fruits et légumes. Le gaz d'éthylène émis par ces fruits peut accélérer la détérioration et la décomposition des autres en très peu de temps.

### 5.11 Casier à œufs

Vous pouvez installer le support à œufs sur un balconnet de la porte ou de l'intérieur de votre choix.

Ne placez jamais le support à œufs dans le compartiment congélateur.

### 5.12 Section centrale modulable

La section modulable centrale est destinée à empêcher l'air froid à l'intérieur du réfrigérateur de s'en échapper.

1- Cette section permet de joindre et sceller les portes du compartiment réfrigérateur lorsque celles-ci sont fermées.

2- En outre, l'adoption d'une section centrale modulable permet d'augmenter le volume net du compartiment réfrigérateur. Les sections centrales standard situées à l'intérieur du produit.

3-La section centrale modulable est fermée lorsque la porte gauche du compartiment réfrigérateur est ouverte.

4- Vous ne devez pas l'ouvrir manuellement. Elle se déplace sous le contrôle des pièces en plastique de la carrosserie lorsque la porte est fermée.

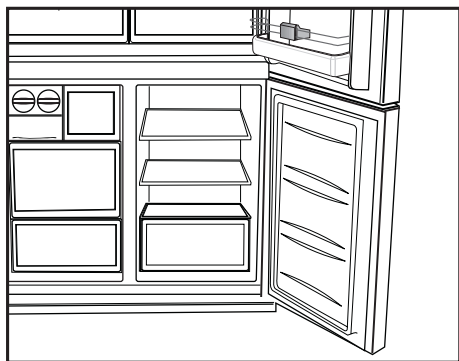

### 5.13 Compartiment Multizone

Le compartiment Multizone de votre réfrigérateur peut être utilisé dans n'importe quel mode en le réglant sur les températures du réfrigérateur (2/4/6/8 °C) ou du congélateur (-18/-20/-22/-24). Vous pouvez maintenir le compartiment à la température désirée avec le bouton de réglage de la température du compartiment de conservation Multizone. La température du compartiment Multizone peut être réglée entre 0 et 10 degrés en plus des températures du compartiment du réfrigérateur et à -6 degrés en plus des températures du compartiment congélateur. « 0 » degré est utilisé pour conserver les produits laitiers plus longtemps, -6 degrés est utilisé pour conserver les viandes jusqu'à 2 semaines dans un état permettant une découpe facile.

La fonction de passage à un compartiment réfrigérateur ou congélateur est possible grâce à un élément réfrigérant situé dans la section fermée (compartiment du compresseur) à l'arrière du réfrigérateur. Pendant le fonctionnement de cet élément, vous pouvez écouter des bruits similaires à ceux provenant d'une horloge analogique. Ce phénomène est tout à fait normal et ne constitue nullement un dysfonctionnement.

### 5.14 Bluelight

#### (Cette caractéristique est en option)

Les bacs à légumes du réfrigérateur sont éclairés par un voyant lumineux bleu. Les denrées alimentaires conservées dans les bacs à légumes continuent leur photosynthèse grâce aux effets de sa longueur d'onde et conservent ainsi leur fraîcheur et leur teneur en vitamines plus longtemps.

### 5.15 Filtre anti-odeurs

Le filtre anti-odeurs placé dans le conduit d'aération du compartiment réfrigérateur empêche la formation d'odeurs désagréables dans l'appareil.

# Fonctionnement de l'appareil

## 5.16 Compartiment cave à vin\*

(Cette caractéristique est en option)

### 1 – Charger votre cave

Le compartiment cave à vins a été conçu pour charger jusqu'à 28 bouteilles de front + 3 bouteilles accessibles par une clayette télescopique. Ces quantités maximales annoncées sont données à titre indicatif et correspondent à des tests effectués avec une bouteille étalon, de type « bordelaise 75 cl ».

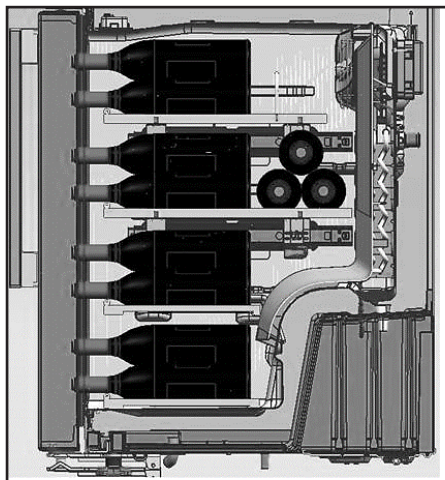
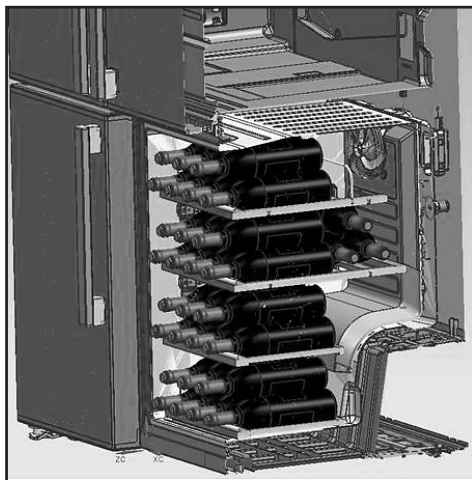

### 2- Températures de service optimales suggérées

Notre conseil : Si vous mélangez différents types de vins, choisissez un réglage à 12 ° Celsius comme dans une vraie cave. Pour les blancs, qui demandent à être servis entre 6 et 10°, pensez à placer vos bouteilles au réfrigérateur 1/2 heure avant le service, cela suffira à les placer à la température idéale. Quant aux rouges, ils se réchaufferont lentement à la température ambiante au moment de servir.

16 -17°C  
15 -16°C  
14 -16°C  
11 -12°C  
10 -12°C  
10 -12°C  
8 - 10°C  
7 - 8°C  
6°C

Grands vins de Bordeaux - Rouges  
Grands vins de Bourgogne - Rouges  
Grands crus de vins blancs secs  
Rouges légers, fruités, jeunes  
Rosés de Provence, vins de primeur  
Blancs secs et vins de pays rouges  
Vins de pays blancs  
Champagnes  
Vins liquoreux

## Fonctionnement de l'appareil

### 3- Suggestions relatives à l'ouverture d'une bouteille de vin avant la dégustation :

Vins blancs

Environ 10 minutes avant de servir

Vins rouges jeunes

Environ 10 minutes avant de servir

Vins rouges denses et matures

Environ 30 à 60 minutes avant de servir

### 4- Combien de temps se conserve une bouteille ouverte ?

Les bouteilles de vin que vous n'avez pas terminées doivent être fermées correctement et peuvent être conservées dans un endroit frais et sec pendant les périodes suivantes :

#### Vins blancs

Bouteille pleine à 75 % 3 à 5 jours

Bouteille pleine à 50 % 2 à 3 jours

Moins de 50 % 1 jour

#### Vins rouges

4 à 7 jours

3 à 5 jours

2 jours

### 5.17 Utilisation du distributeur d'eau interne

#### (pour certains modèles)

Une fois que vous avez raccordé le réfrigérateur à une source d'alimentation ou remplacé, vidangez le réseau d'alimentation en eau. Utilisez un récipient solide pour abaisser et tenir le levier du distributeur d'eau pendant 5 secondes, puis relâchez-le pendant 5 secondes. Répétez cette étape jusqu'à ce que l'eau s'écoule. Une fois que l'eau commence à s'écouler, continuez d'abaisser et de relâcher le levier du distributeur (5 secondes en position marche, 5 secondes en position arrêt) jusqu'à obtention d'un nombre total de 4 gal. (15 l). Cela permet de libérer l'air contenu dans le filtre et le système de distribution d'eau et de préparer le filtre à eau pour l'utilisation. Un rinçage supplémentaire peut être nécessaire dans certains cas. Une fois l'air évacué du système, l'eau peut jaillir du distributeur.

Laissez 24 heures au réfrigérateur pour qu'il refroidisse et refroidisse l'eau. Laissez s'écouler suffisamment d'eau chaque semaine afin de maintenir une source d'approvisionnement fraîche.



Après 5 minutes d'écoulement continu, le distributeur arrête la distribution afin d'éviter tout débordement. Pour poursuivre la distribution, appuyez à nouveau sur le levier.

### 5.18 Distribution d'eau

Placez un récipient sous le bec distributeur d'eau tout en appuyant sur le levier.

Relâchez le levier pour arrêter l'écoulement d'eau.



Il est tout à fait normal que les premiers verres d'eau obtenus du distributeur soient chauds.



Si vous n'utilisez pas le distributeur d'eau pendant une période prolongée, débarrassez-vous des premiers verres d'eau afin d'obtenir de l'eau fraîche.

Lors de la première utilisation, patientez pendant environ 24 heures afin que l'eau refroidisse.

Enlevez le verre peu de temps après avoir tiré sur la gâchette.

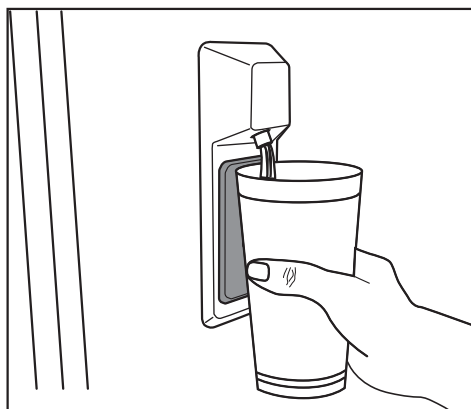

# Fonctionnement de l'appareil

## 5.19 Utilisation du distributeur d'eau



Avant d'utiliser votre réfrigérateur pour la première fois, et une fois le filtre à eau remplacé, des gouttes d'eau s'écoulent du distributeur d'eau. Pour éviter l'égouttement ou les fuites d'eau provenant du distributeur, purgez l'air contenu dans le système en répartissant l'eau dans 5-6 gallons (environ 20 litres) d'eau à l'aide du distributeur d'eau, avant la première utilisation et chaque fois que vous remplacez le filtre à eau. Cela permet de libérer l'air piégé dans le système et d'arrêter les fuites d'eau émanant du distributeur d'eau. En cas d'obstruction du débit d'eau, vérifiez la position de l'accouplement et la rectitude de la conduite d'eau située à l'arrière de l'appareil.



Si juste quelques gouttes d'eau fuient de votre distributeur d'eau une fois l'eau écoulee, cela est normal.

## 5.20 Distributeur de glaçons (pour certains modèles)

Pour obtenir des glaçons grâce à cette machine, remplissez le réservoir d'eau du compartiment réfrigérateur jusqu'au niveau maximum.

Après environ 15 jours, les glaçons se trouvant à l'intérieur du tiroir à glace peuvent se coller les uns aux autres et former un bloc en raison de l'air chaud et humide. Ce phénomène est normal. Si vous ne parvenez pas à briser le bloc, videz les récipients à glaçons et fabriquez à nouveau des glaçons.



Il est recommandé de changer l'eau du réservoir d'eau si elle y est restée pendant plus de 2 à 3 semaines.



**Les bruits étranges provenant du réfrigérateur à 120 minutes d'intervalles sont des sons émis pendant la fabrication et la distribution de glaçons. Ce phénomène est normal.**



Si vous ne souhaitez plus fabriquer des glaçons, appuyez sur l'icône Ice off pour arrêter le distributeur de glaçons afin d'économiser de l'énergie et prolonger la durée de vie de votre réfrigérateur.



Il est tout à fait normal que quelques gouttes d'eau s'écoulent du distributeur après le retrait de l'eau.

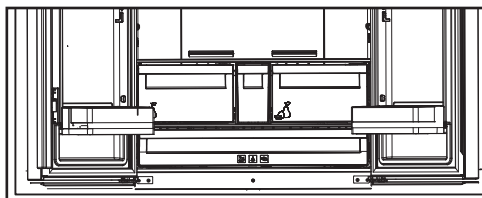

### 5.21 Distributeur et récipient de conservation de glaçons

(dans certains modèles)

#### Utilisation du distributeur

Remplissez le distributeur de glaçons avec de l'eau et remettez-le à sa place. Vos glaçons seront prêts dans environ deux heures. Ne pas retirer le distributeur de glaçons de son logement pour prendre de la glace.

Tournez les molettes des réservoirs à glaçons dans le sens des aiguilles d'une montre, de manière à former un angle de 90 degrés.

Les glaçons contenus dans les réservoirs tomberont dans le récipient de conservation de glaçons situé en dessous.

Vous pouvez alors sortir le récipient de conservation de glaçons et servir les glaçons.

Si vous le désirez, vous pouvez laisser les glaçons dans leur récipient de conservation.

#### Récipient de conservation de glaçons

Le récipient de conservation de glaçons sert simplement à accumuler les glaçons. Ne versez pas d'eau à l'intérieur. Cela peut le casser.

## 6 Entretien et nettoyage

Le nettoyage régulier du produit prolonge sa durée de vie.



**AVERTISSEMENT:** Débranchez l'alimentation avant de nettoyer le réfrigérateur.

- N'utilisez jamais d'outils pointus et abrasifs, de savon, de produits nettoyage domestiques, d'essence, de carburant, du cirage ou des substances similaires pour le nettoyage du produit.
- Pour des appareils qui ne sont pas de la marque No Frost, des gouttes d'eau et une couche de givre pouvant atteindre la largeur d'un doigt se forment sur la paroi arrière du compartiment réfrigérateur. Ne les nettoyez pas et évitez d'y utiliser de l'huile ou des produits similaires.
- Utilisez uniquement des tissus en microfibras légèrement mouillés pour nettoyer la surface externe de l'appareil. Les éponges et autres tissus de nettoyage sont susceptibles de rayer la surface.
- Faites dissoudre une cuillerée à café de bicarbonate dans de l'eau. Trempez un morceau de tissu dans cette eau et essorez-le. Nettoyez soigneusement l'appareil avec ce chiffon et ensuite avec un chiffon sec.
- Veillez à ne pas mouiller le logement de la lampe ainsi que d'autres composants électriques.
- Nettoyez la porte à l'aide d'un torchon humide. Retirez tous les aliments de l'intérieur afin de démonter la porte et les étagères du châssis. Relevez les étagères de la porte pour les démonter. Nettoyez et séchez les étagères, puis refixez-les en les faisant glisser à partir du haut.
- N'utilisez pas d'eau contenant du chlore, ou des produits de nettoyage pour les surfaces externes et les pièces chromées de l'appareil. Le chlore entraîne la corrosion de ce type de surfaces métalliques.
- Évitez d'utiliser des objets tranchants ou abrasifs, du savon, des produits ménagers de nettoyage, des détergents, de l'essence,

du benzène, de la cire, ect. ; autrement, les marques sur les pièces en plastique pourraient s'effacer et les pièces elles-mêmes pourraient présenter des déformations. Utilisez de l'eau tiède et un torchon doux pour nettoyer et sécher.

### 6.1. Prévention des mauvaises odeurs

À sa sortie d'usine, cet appareil ne contient aucun matériau odorant. Cependant; la conservation des aliments dans des sections inappropriées et le mauvais nettoyage de l'intérieur peuvent donner lieu aux mauvaises odeurs.

Pour éviter cela, nettoyez l'intérieur à l'aide de bicarbonate dissout dans l'eau tous les 15 jours.

- Conservez les aliments dans des récipients fermés. Des micro-organismes peuvent proliférer des récipients non fermés et émettre de mauvaises odeurs.
- Ne conservez pas d'aliments périmés ou avariés dans le réfrigérateur.

### 6.2. Protection des surfaces en plastique

Si de l'huile se répand sur les surfaces en plastique, il faut immédiatement les nettoyer avec de l'eau tiède, sinon elles seront endommagées.

## 7 Dépannage

Parcourez la liste ci-après avant de contacter le service de maintenance. Cela devrait vous éviter de perdre du temps et de l'argent. Cette liste répertorie les plaintes fréquentes ne provenant pas de vices de fabrication ou des défauts de pièces. Certaines fonctionnalités mentionnées dans ce manuel peuvent ne pas exister sur votre modèle.

### **Le réfrigérateur ne fonctionne pas.**

- La prise d'alimentation n'est pas bien fixée. >>> Branchez-la en l'enfonçant complètement dans la prise.
- Le fusible branché à la prise qui alimente l'appareil ou le fusible principal est grillé. >>> Vérifiez le fusible.

### **Condensation sur la paroi latérale du congélateur (MULTI ZONE, COOL, CONTROL et FLEXI ZONE).**

- La porte est ouverte trop fréquemment >>> Évitez d'ouvrir trop fréquemment la porte de l'appareil.
- L'environnement est trop humide. >>> N'installez pas l'appareil dans des endroits humides.
- Les aliments contenant des liquides sont conservés dans des récipients non fermés. Conservez ces aliments dans des emballages scellés.
- La porte de l'appareil est restée ouverte. >>> Ne laissez pas la porte du réfrigérateur ouverte longtemps.
- Le thermostat est réglé à une température trop basse. >>> Réglez le thermostat à la température appropriée.

### **Le compresseur ne fonctionne pas.**

- En cas de coupure soudaine de courant ou de débranchement intempestif, la pression du gaz dans le système de réfrigération de l'appareil n'est pas équilibrée, ce qui déclenche la fonction de conservation thermique du compresseur. L'appareil se remet en marche au bout de 6 minutes environ. Dans le cas contraire, veuillez contacter le service de maintenance.
- L'appareil est en mode dégivrage. >>> Ce processus est normal pour un appareil à dégivrage complètement automatique. Le dégivrage se déclenche périodiquement.
- L'appareil n'est pas branché. >>> Vérifiez que le cordon d'alimentation est connecté à la prise.
- Le réglage de température est inapproprié. >>> Sélectionnez le réglage de température approprié.
- Cas de coupure de courant. >>> L'appareil continue de fonctionner normalement dès le retour du courant.

### **Le bruit du réfrigérateur en fonctionnement s'accroît pendant son utilisation.**

- Le rendement de l'appareil en fonctionnement peut varier en fonction des fluctuations de la température ambiante. Ceci est normal et ne constitue pas un dysfonctionnement.

### **Le réfrigérateur fonctionne fréquemment ou pendant de longues périodes.**

## Dépannage

- Il se peut que le nouvel appareil soit plus grand que l'ancien. Les appareils plus grands fonctionnent plus longtemps.
- La température de la pièce est probablement élevée. Il est normal que l'appareil fonctionne plus longtemps lorsque la température de la pièce est élevée.
- L'appareil vient peut-être d'être branché ou chargé de nouveaux aliments. >>> L'appareil met plus longtemps à atteindre la température réglée s'il vient d'être branché ou récemment rempli d'aliments. Ce phénomène est normal.
- Il est possible que des quantités importantes d'aliments chauds aient été récemment placées dans l'appareil. >>> Ne placez pas d'aliments chauds dans votre appareil.
- Les portes étaient ouvertes fréquemment ou sont restées longtemps ouvertes. >>> L'air chaud circulant à l'intérieur de l'appareil le fera fonctionner plus longtemps. N'ouvrez pas les portes trop régulièrement.
- Le congélateur ou le réfrigérateur est peut-être resté entrouvert. >>> Vérifiez que les portes sont bien fermées.
- L'appareil peut être réglé à une température trop basse. >>> Réglez la température à un degré supérieur et patientez que l'appareil atteigne la nouvelle température.
- Le joint de la porte du réfrigérateur ou du congélateur peut être sale, usé, brisé ou mal positionné. >>> Nettoyez ou remplacez le joint. Si le joint de la porte est endommagé ou arraché, l'appareil mettra plus de temps à conserver la température actuelle.

### **La température du réfrigérateur est très basse, alors que celle du congélateur est appropriée.**

- La température du compartiment congélateur est réglée à un degré très bas. >>> Réglez la température du compartiment congélateur à un degré supérieur et procédez de nouveau à la vérification.

### **La température du réfrigérateur est très basse, alors que celle du congélateur est appropriée.**

- La température du compartiment réfrigérateur est réglée à un degré très bas. >>> Réglez la température du compartiment congélateur à un degré supérieur et procédez de nouveau à la vérification.

### **Les aliments conservés dans le compartiment réfrigérateur sont congelés.**

- La température du compartiment réfrigérateur est réglée à un degré très bas. >>> Réglez la température du compartiment congélateur à un degré supérieur et procédez de nouveau à la vérification.

### **La température du compartiment réfrigérateur ou congélateur est très élevée.**

## Dépannage

- La température du compartiment réfrigérateur est réglée à un degré très élevé. >>> Le réglage de la température du compartiment réfrigérateur a un effet sur la température du compartiment congélateur. Patientez que la température des parties concernées atteigne le niveau suffisant en changeant la température des compartiments réfrigérateur et congélateur.
- Les portes étaient ouvertes fréquemment ou sont restées longtemps ouvertes. >>> N'ouvrez pas les portes trop régulièrement.
- La porte est peut-être restée ouverte. >>> Fermez hermétiquement la porte du réfrigérateur.
- L'appareil vient peut-être d'être branché ou chargé de nouveaux aliments. >>> Ce phénomène est normal. L'appareil met plus longtemps à atteindre la température réglée s'il vient d'être branché ou récemment rempli d'aliments.
- Il est possible que des quantités importantes d'aliments chauds aient été récemment placées dans l'appareil. >>> Ne placez pas d'aliments chauds dans votre appareil.
- Un climat chaud ou humide accélère le processus de givrage et de condensation. Ceci est normal et ne constitue pas un dysfonctionnement.
- Les portes étaient ouvertes fréquemment ou sont restées longtemps ouvertes. >>> N'ouvrez pas les portes trop fréquemment ; fermez-les lorsqu'elles sont ouvertes.
- La porte est peut-être restée ouverte. >>> Fermez hermétiquement la porte du réfrigérateur.

### Il y a de la condensation sur les parois externes ou entre les portes de l'appareil.

- Il se peut que le climat ambiant soit humide, auquel cas cela est normal. >>> La condensation se dissipe lorsque l'humidité baisse.

### Présence d'une odeur désagréable dans l'appareil.

- L'appareil n'est pas nettoyé régulièrement. >>> Nettoyez régulièrement l'intérieur du réfrigérateur en utilisant une éponge, de l'eau chaude et du bicarbonate.
- Certains récipients et matériaux d'emballage sont peut-être à l'origine de mauvaises odeurs. >>> Utilisez des récipients et des emballages exempts de toute odeur.
- Les aliments ont été placés dans des récipients non fermés. >>> Conservez les aliments dans des récipients fermés. Les micro-organismes pourraient se propager sur les produits alimentaires non fermés et émettre de mauvaises odeurs. Retirez tous les aliments périmés ou avariés de l'appareil.

### En cas de vibrations ou de bruits.

- Le sol n'est pas plat ou stable. >>> Si l'appareil n'est pas stable, ajustez les supports afin de le remettre en équilibre. Vérifiez également que le sol est assez solide pour supporter le poids de l'appareil.
- Des éléments placés dans le réfrigérateur pourraient faire du bruit. >>> Veuillez les retirer.

### L'appareil émet un bruit d'écoulement de liquide ou de pulvérisation, etc.

- Le fonctionnement de l'appareil implique des écoulements de liquides et des émissions de gaz. >>> Ce phénomène est normal et ne constitue pas un dysfonctionnement.

### L'appareil émet un sifflement.

- L'appareil effectue le refroidissement à l'aide d'un ventilateur. Ceci est normal et ne constitue pas un dysfonctionnement.

### Les parois internes de l'appareil présentent une condensation.

### La porte ne se ferme pas.

- Des emballages d'aliments peuvent bloquer la porte. >>> Déplacez tout ce qui bloque les portes.
- L'appareil ne se tient pas parfaitement droit sur le sol. >>> Ajustez les pieds afin de remettre l'appareil en équilibre.
- Le sol n'est pas plat ou stable. >>> Assurez-vous que le sol est plat et assez solide pour supporter le poids de l'appareil.

### Le bac à légumes est engorgé.

## Dépannage

- Il est possible que les aliments soient en contact avec la section supérieure du tiroir.  
>>> Reclassez les aliments dans le tiroir.

### Si La Surface De L'appareil Est Chaude

- Vous pouvez observer une élévation de la température entre les deux portes, sur les panneaux latéraux et au niveau de la grille arrière pendant le fonctionnement de l'appareil. Ce phénomène est normal et ne nécessite aucune opération d'entretien !



#### **AVERTISSEMENT :**

Si le problème persiste même après observation des instructions contenues dans cette partie, contactez votre fournisseur ou un service de maintenance agréé. N'essayez pas de réparer l'appareil de vous-même.

# Šaldytuvas

Vartotojo vadovas

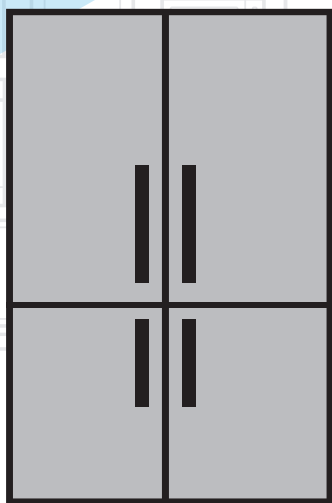

LT |

**beko**

## Prieš naudodamiesi produktu perskaitykite šią instrukciją!

Gerb. kliente,



norime, kad optimaliai išnaudotumėte mūsų produkto, kuris buvo pagamintas pagal modernias technologijas ir laikantis griežtos kokybės kontrolės, galimybes,

todėl rekomenduojame prieš naudojantis produktu perskaityti visą instrukciją. Jei produktą perduotumėte kitam asmeniui, nepamirškite kartu su juo naujajam savininkui perduoti ir šios instrukcijos.

### Ji padės jums greitai ir saugiai išmokti naudotis savo produktu.

- Atidžiai ją perskaitykite prieš įrengdami ir naudodamiesi šiuo produktu.
- Visada laikykitės atitinkamų saugos instrukcijų.
- Laikykite šį vadovą lengvai pasiekiamoje vietoje.
- Perskaitykite kitus su produktu pateikiamus dokumentus.

Atkreipkite dėmesį, kad ši instrukcija skirta keliems produkto modeliams. Skirtumai tarp modelių instrukcijoje aiškiai nurodyti.





	Svarbi informacija ir naudingi patarimai.
	Pavojus gyvybei ir turtui.
	Elektros smūgio pavojus.
	Produkto pakuotės yra pagamintos iš perdirbimų medžiagų pagal nacionalines aplinkosaugos taisykles.

<b>1 Saugumas ir aplinkosaugos instrukcijos</b>	<b>3</b>	<b>5 Prietaiso naudojimas</b>	<b>13</b>
1.1. Bendroji sauga	3	5.1. Indikatorių skydelis	13
1.1.1 HC įspėjimas	4	5.2. Indikatorių skydelis	18
1.1.2 Modeliams su vandens fontanu	4	5.3. Šviežių produktų užšaldymas	20
1.2. Numatytoji paskirtis	5	5.4. Užšaldytų produktų laikymo rekomendacijos	20
1.3. Vaikų saugumas	5	5.5. Giluminis užšaldymas	20
1.4. Elektros ir elektronikos atliekų (WEE) ir panaudotų produktų utilizavimo direktyvų atitiktis	5	5.6. Produktų sudėjimas	21
1.5. RoHS direktyvos atitiktis	5	5.7. Atidarytų durelių signalas	21
1.6. Informacija apie pakuotę	5	5.8. Vidinė lemputė	21
<b>2 Šaldytuvas</b>	<b>6</b>	5.9 Aušintuvo skyrius	21
<b>2 Šaldytuvas</b>	<b>7</b>	5.10 Dėžė daržovėms	21
<b>3 Įrengimas</b>	<b>8</b>	5.11 Dėžė daržovėms su drėgmės kontrole („FreSHelf“)	21
3.1. Tinkama įrengimui vieta	8	5.12 Kiaušinių dėklas	21
3.2. Plastikinių kaiščių pritvirtinimas	8	5.13 Slankiojama vidurinė dalis	22
3.3. *Atramų reguliavimas	9	5.14 Skyrius su šaldymo kontrolės funkcija	22
3.4. Maitinimo prijungimas	10	5.15 Mėlyna apšvietimo lemputė	22
<b>4 Paruošimas</b>	<b>11</b>	5.16 Vyno rūšio temperatūros kamera	23
4.1. Kaip taupyti energiją	11	5.17 Vidinio vandens dozatorius	24
4.2. Patarimai, kaip naudoti šviežio maisto skyrių	11	5.18 Vandens leidimas	24
<b>4 Paruošimas</b>	<b>12</b>	5.19 Naudojant vandens dozatorių	25
4.3. Pradinis naudojimas	12	5.20 Ledo gaminimo įtaisas „Icematic“	25
		5.21 Ledukų dėklas ir ledukų saugojimo talpykla	26
		<b>6 Priežiūra ir valymas</b>	<b>27</b>
		6.1. Kaip išvengti blogų kvapų	27
		6.2. Plastikinių paviršių apsauga	27
		<b>7 Triekčių diagnostika</b>	<b>28</b>

# 1 Saugumas ir aplinkosaugos instrukcijos

Šiame skyriuje pateikiama saugumo informacija, skirta padėti išvengti sužalojimų ir turto pažeidimų. Nesilaikant šių instrukcijų visos garantijos prietaisui nustos galioti.

## Naudojimo paskirtis

	<b>ĮSPĖJIMAS:</b> Pasirūpinkite, Kad Ventilacijos Angos, Esančios Prietaiso Korpusė Arba Įmontuotoje Struktūroje, Visiškai Nebūtų Užblokuotos.
	<b>ĮSPĖJIMAS:</b> Nenaudokite Mechaninių Ar Kitų Priemonių, Kad Paspartinumėte Atitirpinimo Procesą, Išskyrus Pagal Gamintojo Rekomendacijas.
	<b>ĮSPĖJIMAS:</b> Nesugadinkite Šaldymo Kontūro.
	<b>ĮSPĖJIMAS:</b> Elektrinių Prietaisų Nenaudokite Prietaiso Viduje Esančiuose Maisto Laikymo Skyriuose, Nebent Jie Yra Tokio Tipu, Kurį Rekomenduoja Gamintojas.

Šis prietaisas yra skirtas naudoti buitiniams ir kitomis panašiomis sąlygomis, pvz.:

- darbuotojų virtuvėse, esančiose parduotuvėse, biuruose ir kitoje darbo aplinkoje;
- ūkių namuose ir klientams, skirtoje viešbučių, motelių ir kitoje gyvenamojoje aplinkoje;
- nakvynę su pusryčiais siūlančiose įstaigose;
- maitinimo ir panašių nemažmeninių paslaugų atveju.

## 1.1. Bendroji sauga

- Šis prietaisas neskirtas naudoti asmenims su fiziniams, protiniams ir jutimiesiems sutrikimais, jei jų tinkamai neapmoko kitas asmuo, bei vaikams. Prietaisu tokie asmenys gali naudotis tik prižiūrimi ir tinkamai instrukuoti už jų saugumą atsakingo asmens. Neleiskite su prietaisu žaisti vaikams.
- Jei prietaisas sugedo, atjunkite jį nuo elektros tinklo.
- Atjungę palaukite bent 5 minutes prieš vėl įjungdami prietaisą. Kai prietaiso nenaudojate, jį išjunkite. Nelieskite kištuko šlapiomis rankomis! Netraukite kištuko už laido, visada laikykite už kištuko.
- Nejunkite šaldytuvo į klibantį elektros lizdą.
- Atjunkite prietaisą, kai atliekate įrenginio, priežiūros, valymo ir remonto darbus.
- Jei prietaiso kurį laiką nenaudokite, išjunkite elektros lizdo kištuką ir išimkite maisto produktus.
- Nevalykite šaldytuvo ir netirpdykite ledo garu ar garinio valymo įrenginiais. Dėl garo kontakto su dalimis, kuriomis teka elektra, gali kilti trumpasis jungimas arba išstikti elektros smūgis!
- Neplaukite prietaiso purkšdami ar pildami ant jo vandenį! Elektros smūgio pavojus!
- Niekomet nenaudokite gaminio, jei gaminio viršuje arba galinėje pusėje esantis skyrius su elektroniniais spausdintiniais plokštėmis viduje yra atidarytas (elektroninių spausdintinių plokščių dangtis) (1).

# Saugumas ir aplinkosaugos instrukcijos

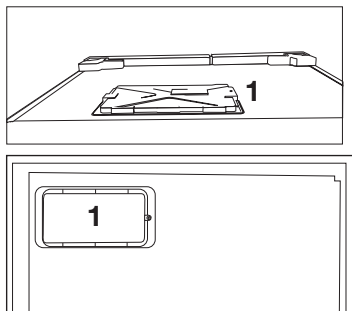

- Saugokite, kad prietaise neįstrigtų ranka ar kita kūno dalis.
- Nelipkite ir nesiremkite į dureles, stalčius ir pan. Dėl to prietaisas gali nukristi ir būti pažeistas.
- Neprispauskite elektros laido.

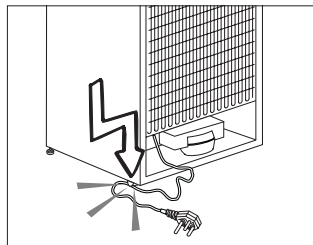

- Jei prietaisas sugedo, jo nenaudokite, nes gali trenkti elektros smūgis. Prieš ką nors darydami susisiekite su įgaliotąja aptarnavimo tarnyba.
- Įjunkite prietaisą į žemintą elektros lizdą. Žemininimą turi atlikti kvalifikuotas elektrikas.
- Jei prietaisas turi LED lempučių, jei jas reikia keisti arba jos sugedo, kreipkitės į įgaliotąją aptarnavimo tarnybą.
- Nelieskite šaldytų maisto produktų šlapiomis rankomis! Jie gali lipti prie rankų!
- Nedėkite į šaldiklį butelių ir skardinių su skysčiais. Jie gali sprogti!
- Skysčius statykite talpose stačiai, sandariai uždarę dangtelius.
- Prie prietaiso nepurškite degių medžiagų, nes jos gali užsidegti ar sprogti.
- Nelaikykite šaldytuve degių medžiagų ir produktų su degiomis dujomis (aerzolių ir pan.).
- Nedėkite talpų su skysčiais ant prietaiso. Ant dalių, kuriomis teka elektra, išbėgusių skysčių kyla elektros smūgio ir gaisro pavojus.
- Saugokite prietaisą nuo lietaus, sniego, tiesioginių saulės spindulių ir vėjo. Kai prietaisą perkeliate į kitą vietą, netraukite jo už durų rankenos. Rankena gali atlūžti.

## 1.1.1 HC įspėjimas

Jei prietaise yra aušinimo sistema su R600a dujomis, saugokite aušinimo sistemą ir vamzdžius nuo pažeidimo perveždami ir naudodami prietaisą. Šios dujos yra degios. Jei aušinimo sistema pažeista, patraukite produktą saugiu atstumu nuo liepsnos ir iškart gerai išvėdinkite patalpą.



Etiketėje ant vidinės pusės kairėje nurodyta, kokio tipo dujos naudojamos prietaise.

## 1.1.2 Modeliams su vandens fontanu

- Slėgis šalto vandens įvade neturi viršyti 90 psi (6,2 bar). Jei slėgis jūsų vandens sistemoje viršija 80 psi (5,5 bar), joje turi būti sumontuotas slėgio ribojimo vožtuvas. Jei nežinote, kaip patikrinti vandens slėgį, kreipkitės į santehnikos specialistą.
- Jeigu jūsų vandentiekio sistemoje kyla hidraulinių smūgių pavojus, visada privalote naudoti apsaugos nuo hidraulinių smūgių įrangą. Pasitarkite su santehnikos specialistu, jeigu nesate užtikrinti, kad jūsų vandentiekio sistemoje nėra hidraulinių smūgių pavojaus.

# Saugumas ir aplinkosaugos instrukcijos

- Negalima montuoti karšto vandens įvade. Saugokite žarnas nuo užšalimo. Darbinė vandens temperatūra turi būti nuo 33 °F (0,6 °C) iki 100 °F (38 °C).

- Naudokite tik geriamąjį vandenį

## 1.2. Numatytoji paskirtis

- Prietaisas yra skirtas naudoti namuose. Jis neskirtas komerciniam naudojimui.
- Prietaisas skirtas tik maisto produktams ir gėrimams laikyti.
- Nelaikykite jame produktų, kuriems reikia tiksliai reguliuojamos temperatūros (vakcinų, vaistų, kuriems reikia konkrečios temperatūros, medicininės paskirties priemonių ir pan.).
- Gamintojas nepriima atsakomybės už pažeidimus dėl netinkamo ar neatsargaus naudojimo.
- Originalios atsarginės dalys tiekiamos 10 metų nuo gaminio įsigijimo dienos.

## 1.3. Vaikų saugumas

- Laikykite pakuotes vaikams nepasiekiamoje vietoje.
- Neleiskite su prietaisu žaisti vaikams.
- Jei ant durelių yra užraktas, laikykite raktą vaikams nepasiekiamoje vietoje.

## 1.4. Elektros ir elektronikos atliekų (WEE) ir panaudotų produktų utilizavimo direktyvų atitiktis

Šis prietaisas atitinka ES WEEE direktyvą (2012/19/ES). Prietaisas yra pažymėtas elektrinių ir elektroninių įrenginių atliekų (WEEE) klasifikacijos simboliu.



Prietaisas yra pagamintas iš aukštos kokybės dalių ir medžiagų, kurias galima panaudoti pakartotinai arba perdirbti. Neišmeskite prietaiso su buitinėmis atliekomis. Atiduokite jį į specialų elektrinių ir elektroninių atliekų surinkimo centrą. Kur rasti tokį

centrą, teiraukitės vietinėje atsakingoje institucijoje.

## 1.5. RoHS direktyvos atitiktis

- Šis prietaisas atitinka ES WEEE direktyvą (2011/65/ES). Jame nėra kenksmingų ir draudžiamų medžiagų, išvardintų direktyvoje.

## 1.6. Informacija apie pakuotę

- Prietaiso pakuotės yra pagamintos iš perdirbamų medžiagų pagal mūsų nacionalinius aplinkosaugos reikalavimus. Neišmeskite pakuočių su buitinėmis ar kitomis atliekomis. Atiduokite jas perdirbti į pakuočių surinkimo centrą, nurodytą vietinių atsakingųjų institucijų.

## 2 Šaldytuvas

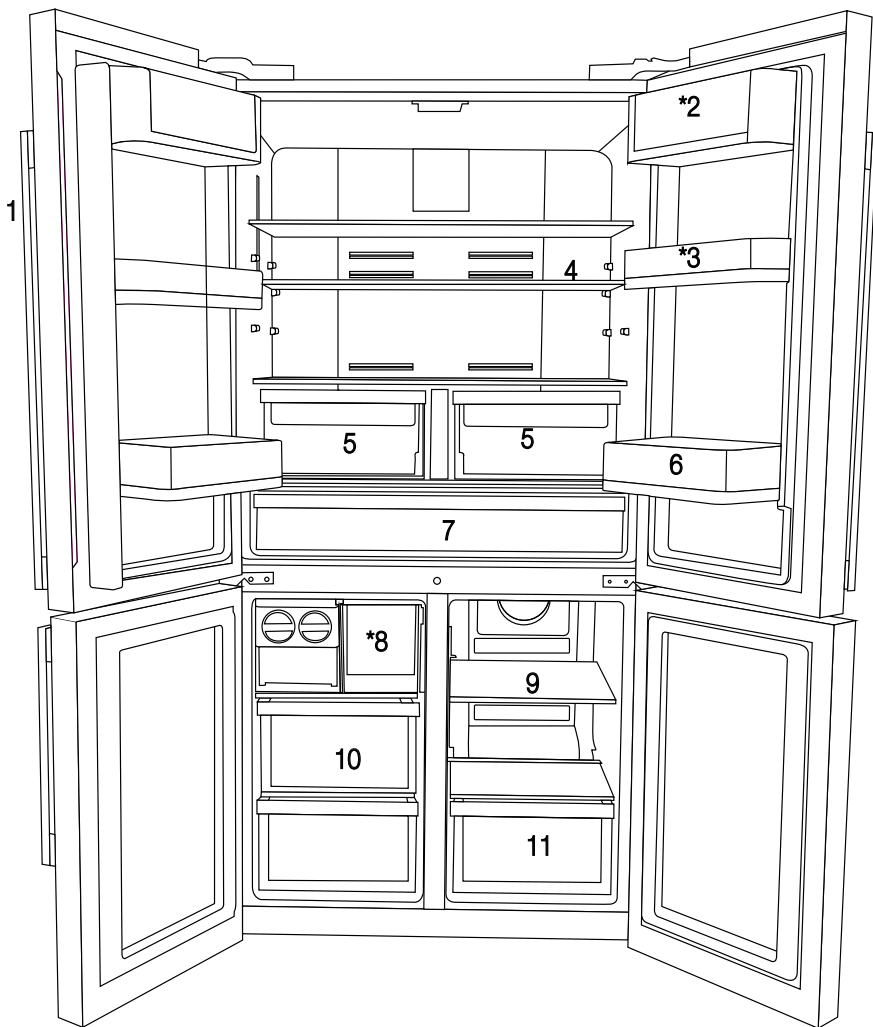

- 1- Valdymo ir indikatorių skydelis
- 2- Sviesto ir sūrio skyrius
- 3- 70 mm stumdoma durelių lentyna
- 4- Šaldytuvo skyriaus stiklinė lentyna
- 5- Šaldytuvo skyriaus dėžutė
- 6- Galono talpos durelių lentyna

- 7- Vėsinimo skyrius
- 8- Ledukų dėžutės stalčius
- 9- Kelių dalių skyriaus stiklinė lentyna / vėsinimo skyrius
- 10- Šaldiklio skyriaus stalčiai
- 11- Kelių dalių skyriaus stalčius

\* PASIRENKAMA



\*Pasirinktinai: šioje instrukcijoje pateikiamos iliustracijos yra sąlyginės ir gali skirtis nuo konkretaus jūsų prietaiso. Jei jūsų prietaise tokių dalių nėra, informacija apie jas taikoma kitiems prietaiso modeliams.

## 2 Šaldytuvas

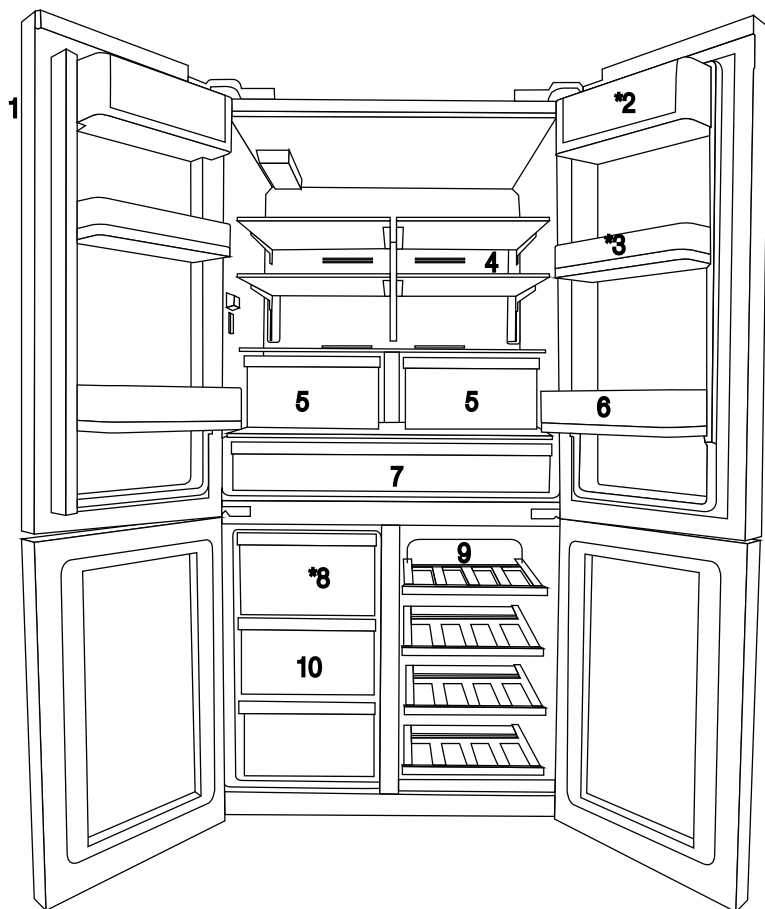

- 1- Valdymo ir indikatorių skydelis
- 2- Sviesto ir sūrio skyrius
- 3- 70 mm stumdoma durelių lentyna
- 4- Šaldytuvo skyriaus stiklinė lentyna
- 5- Šaldytuvo skyriaus dėžutė
- 6- Galono talpos durelių lentyna

- 7- Vėsinimo skyrius
  - 8- Ledukų dėžutės stalčius
  - 9- Kelių dalių skyriaus stiklinė lentyna / vėsinimo skyrius
  - 10- Šaldiklio skyriaus stalčiai
- \* PASIRENKAMA**



\*Pasirinktinai: šioje instrukcijoje pateikiamos iliustracijos yra sąlyginės ir gali skirtis nuo konkretaus jūsų prietaiso. Jei jūsų prietaise tokių dalių nėra, informacija apie jas taikoma kitiems prietaiso modeliams.

## 3 Įrengimas

### 3.1. Tinkama įrengimui vieta

Dėl prietaiso įrengimo kreipkitės į įgaliotąjį aptarnavimo centrą. Kaip paruošti prietaisą, žr. informaciją naudojimo instrukcijoje, įsitikinkite, kad yra reikalingi vandens ir elektros linijų prievadai. Jei jų nėra, susisiekite su elektriku ir santechniku, kad juos įrengtų.



**ĮSPĖJIMAS:** Gamintojas neprisiima atsakomybės už žalą, atsiradusią dėl to, kad darbus atliko neįgalioti asmenys.



**ĮSPĖJIMAS:** Įrengiant prietaisą turi būti atjungtas nuo elektros tinklo. To nepadarius galima sunkiai ar net mirtinai susižaloti!



**ĮSPĖJIMAS:** Jei durys per siauros ir prietaisas pro jas netelpa, nuimkite duris ir pasukite prietaisą šonu; jei ir tai nepadaeda, kreipkitės į įgaliotąjį aptarnavimo centrą.

- Statykite prietaisą ant lygaus paviršiaus, kad jis nevibruotų.
- Statykite prietaisą bent 30 cm atstumu nuo kaitlentės ir kitų šilumos šaltinių ir bent 5 cm atstumu nuo elektrinių orkaitių.
- Saugokite prietaisą nuo tiesioginių saulės spindulių ir nelaikykite drėgnoje aplinkoje.
- Kad prietaisas veiktų tinkamai, reikia pasirūpinti gera oro cirkuliacija. Jei prietaisą statote į nišą, palikite bent 5 cm tarp prietaiso, sienų ir lubų.
- Nestatykite prietaiso aplinkoje, kur temperatūra nukrenta iki žemesnės nei  $-5^{\circ}\text{C}$ .

### 3.2. Plastikinių kaiščių pritvirtinimas

Su prietaisu pateikiami plastikiniai kaiščiai, kurie leidžia užtikrinti pakankamą oro cirkuliaciją tarp prietaiso ir sienų.

1. Norėdami juos pritvirtinti, atsukite varžtus nuo šaldytuvo ir prisukite varžtus, pateiktus su kaiščiais.

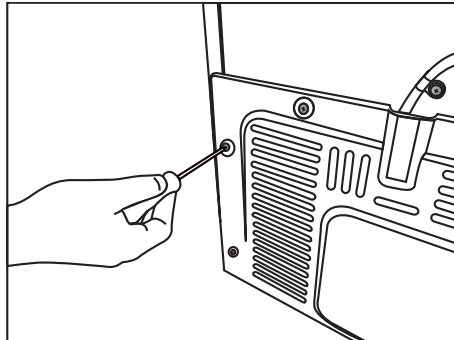

2. Pritvirtinkite 2 plastikinius kaiščius ant ventilacijos dangtelio, kaip pavaizduota j pav.

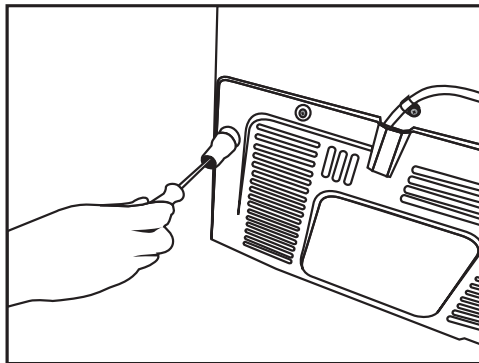

### 3.3. \*Atramų reguliavimas

Jei prietaisas stovi nestabiliai, pareguliuokite priekines atramas pasukdami į kairę arba į dešinę.  
\* Jei gaminyje nėra skyriaus vyno buteliams arba jo drelės nes stiklinės, vadinasi, gaminyje neturi reguliuojamų stovų, jo stovai yra fiksuoti.

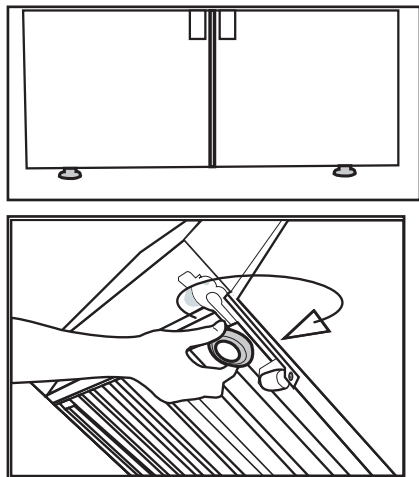

Norėdami pareguliuoti duris vertikaliai, atlaisvinkite tvirtinimo varžlę apačioje, sukite reguliavimo varžlę (prieš / pagal laikrodžio rodyklę), priklausomai nuo durų padėties, užveržkite tvirtinimo varžlę galutinėje padėtyje.  
Norėdami pareguliuoti duris horizontaliai, atlaisvinkite tvirtinimo varžtą viršuje, sukite reguliavimo varžtą (prieš / pagal laikrodžio rodyklę) iš šono, priklausomai nuo durų padėties, užveržkite tvirtinimo varžlę viršuje galutinėje padėtyje.

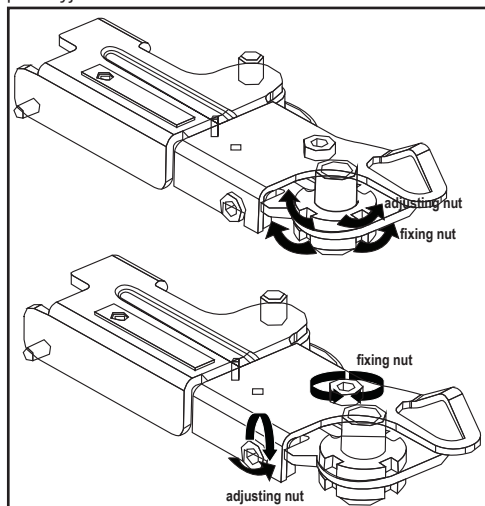

## Įrengimas

- Viršutinių vyrių grupė pritvirtinta 3 varžtais.
- Vyrio dangtelis pritvirtinamas sumontavus lizdus.
- Tuomet vyrio dangtelis pritvirtinamas dviem varžtais.

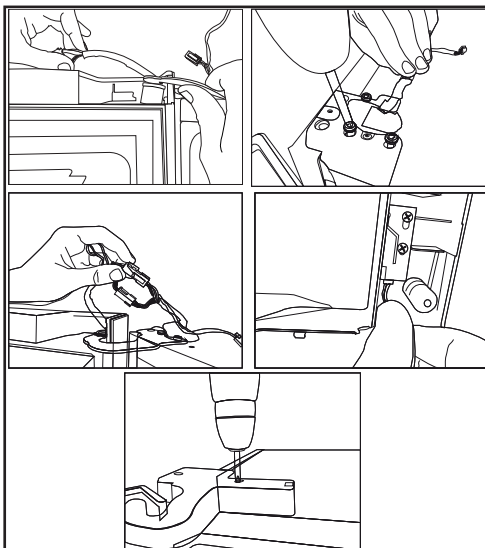

## 3.4. Maitinimo prijungimas



**ĮSPĖJIMAS:** Nenaudokite ilgintuvų ar paskirstymo lizdų.



**ĮSPĖJIMAS:** Pažeistą maitinimo laidą turi pakeisti įgaliotoji aptarnavimo tarnyba.



Jei šalia statote du aušintuvus, tarp jų palikite bent 4 cm tarpą.

- Mūsų įmonė neprisiima atsakomybės dėl pažeidimų, atsiradusių dėl to, kad prietaisas nebuvo prijungtas ir įžemintas pagal nacionalines taisykles.
- Pastačius prietaisą maitinimo laido kištukas turi būti lengvai pasiekiamas.
- Prietaisą junkite prie įžeminto lizdo su 220-240 V / 50 Hz įtampa. Prie kištuko turi būti 10-16 A saugiklis.
- Nenaudokite kelių jungčių kištuko su ilgintuvu ar be jo.

## 4 Paruošimas

### 4.1. Kaip taupyti energiją



Prijungiant prietaisą prie energijos taupymo sistemos kyla pavojus jį sugadinti.

- Nelaikykite šaldytuvo durelių atidarytų ilgą laiką.
- Į šaldytuvą nedėkite karšto maisto arba gėrimų.
- Neprikraukite į šaldytuvą per daug maisto. Kai šaldytuve bus trukdoma cirkuliuoti orui, vėsinimo pajėgumas sumažės.
- Nestatykite šaldytuvo tokiose vietose, kurias pasiekia tiesioginė saulės šviesa. Įrenkite gaminį mažiausiai 30 cm atstumu nuo šilumos šaltinių, pavyzdžiui, viryklių, orkaitių, šildytuvų ir radiatorių, ir mažiausiai 5 cm atstumu nuo elektrinių orkaitių.
- Maisto produktus šaldytuve laikykite uždaruose induose.
- Norint šaldytuvo skyriuje laikyti maksimalų maisto kiekį, reikia išimti viršutinį stalčių ir padėti ant stiklinės lentynos viršaus. Nurodytas šaldytuvo galios sunaudojimas buvo nustatytas išėmus ledukų gaminimo įtaisą ir viršutinius stalčius, kad būtų galima maksimaliai pridėti. Dedant maistą primygtinai rekomenduojama naudoti apatinius šaldytuvo stalčius ir kelių dalių skyrių.
- Nereikia užblokuoti oro srauto dedant daiktus prieš šaldytuvo ir kelių dalių skyriaus ventiliatorius. Maistą reikia dėti paliekant bent 5 cm tarpą iki apsauginių ventiliatoriaus grotelių priekio.
- Atšildant šaldytus maisto produktus šaldytuvo skyriuje taupoma energija ir išlaikoma maisto produktų kokybė.



Patalpos, kur yra šaldytuvai, temperatūra turi būti bent 10 °C /50 °F. Šaldytuvo nerekomenduojama eksploatuoti esant žemesnei temperatūrai, nes jo veikimo efektyvumas taps prastesnis.



Reikia kruopščiai išvalyti šaldytuvo vidų.



Jei du šaldytuvai įrengiami vienas šalia kito, tarp jų turi būti mažiausiai 4 cm atstumas.

### 4.2 Patarimai, kaip naudoti šviežio maisto skyrių

- Įsitikinkite, kad maisto produktai neliečia šviežio maisto skyriaus temperatūros jutiklio. Maisto produktai neturi užstoti jutiklio, kad šviežio maisto skyriuje būtų palaikoma ideali temperatūra.
- Nedėkite į prietaisą karšto maisto ar gėrimų.

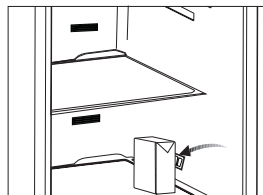
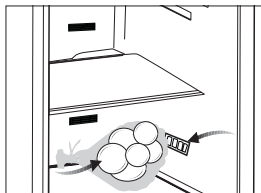

### 4.3 Pradinis naudojimas

Prieš naudodami gaminį įsitikinkite, kad viskas parengta pagal instrukcijas, pateiktas skyriuose „Svarbios instrukcijos dėl saugos ir aplinkos“ ir „Įrengimas“.

- Vidų valykite vadovaudamiesi nurodymais, pateiktas skyriuje „Techninė priežiūra ir valymas“. Prieš įjungdami šaldytuvą įsitikinkite, kad vidus sausas.
- Šaldytuvo laido kištuką įkiškite į įžemintą elektros lizdą. Kai šaldytuvo durys atidarytos, įjungiamas jo vidaus apšvietimas.
- Leiskite šaldytuvui veikti 6 valandas nedėdami į jį maisto ir neatidarydami jo durelių, jei tai nebūtina.



Pradėjus veikti kompresoriui, išgirsite nestiprius garsus. Net jei kompresorius neveikia, šaldytuvo sistemoje hermetiškai uždaryti skysčiai ir dujos taip pat gali kelti silpnus garsus – tai visiškai normalu.



Priekiniai šaldytuvo kraštai gali įšilti. Tai normalu. Šios vietos turi būti šiltos tam, kad nesusidarytų kondensacija.

## 5 Prietaiso naudojimas

### 5.1. Indikatorių skydelis

Indikatorių skydelis gali skirtis priklausomai nuo prietaiso modelio.

Naudotis šaldytuvu padeda vaizdiniai ir garsiniai signalai ir funkcijos.

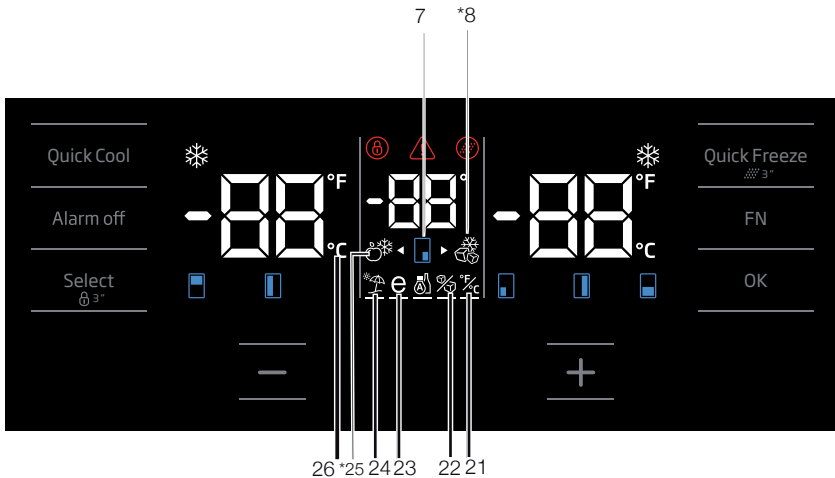
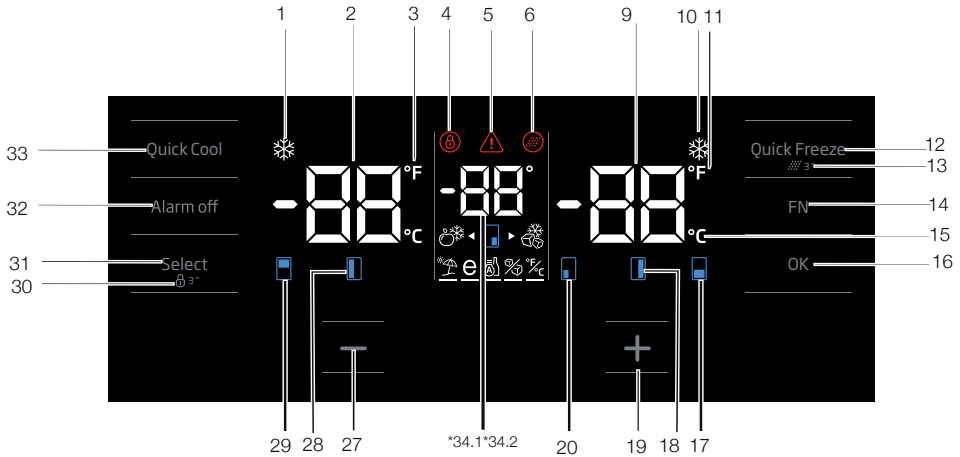

**\*Pasirinktina:** Iliustracijos šiame vadove yra nuorodinės, jos gali tiksliai neatitikti jūsų prietaiso. Jei jūsų prietaise tokių dalių nėra, informacija apie jas taikoma kitiems prietaiso modeliams.

## Prietaiso naudojimas

### 1. Greitojo atvėsinimo funkcijos indikatorius

Jis įsijungia, kai įjungtama greito šaldymo šaldytuve funkcija.

### 2. Šaldytuvo skyriaus temperatūros nustatymo indikatorius

Parodyta šaldytuvo skyriaus temperatūra; ją galima nustatyti kaip 8, 7, 6, 5, 4, 3, 2, 1.

### 3. Farenheitų indikatorius

Tai Farenheitų indikatorius. Kai įjungtas farenheitų rodymas, temperatūros nustatymo reikšmės rodomos farenheitais ir užsidega atitinkama piktograma.

### 4. Mygtukų užraktas

3 sekundes palaikykite nuspaudę mygtukų užrakto mygtuką. Užsidegs mygtukų užrakto simbolis ir mygtukų užrakto režimas bus įjungtas. Veikiant mygtukų užrakto režimui, mygtukai neveiks. Dar kartą 3 sekundes palaikykite nuspaudę mygtukų užrakto mygtuką. Mygtukų užrakto simbolis užges ir mygtukų užrakto režimas bus išjungtas.

Paspauskite mygtukų užrakto mygtuką, jeigu norite, kad šaldytuve negalima būtų pakeisti temperatūros nuostatos.

### 5. Elektros tiekimo nutrūkimas / aukšta temperatūra / įspėjimas apie klaidą

Šis indikatorius šviečia dėl gedimų pakilus aukštai temperatūrai bei esant įspėjimų apie klaidas.

Jei energijos tiekimas nutrūksta ilgam, šaldiklio skyriaus pasiektos aukščiausios temperatūros rodmuo mirksės skaitmeniniame ekrane. Patikrinę šaldiklio skyriuje esantį maistą, paspauskite įspėjimo išjungimo mygtuką, kad įspėjimas dingtų. Pastebėję, kad šis indikatorius šviečia, žr. naudojimo instrukcijos trikčių šalinimo skyriuje aprašytus rekomenduojamus sprendimus.

### 6. Filtro nustatymo iš naujo piktograma

Ši piktograma užsidega, kai reikia iš naujo nustatyti filtrą.

### 7. Temperatūros keitimo šaldytuvo dalies piktograma

Nurodo dalį, kurios temperatūra bus keičiama. Kai ima mirksėti temperatūros keitimo šaldytuvo dalies piktograma, tai reiškia, kad pasirinkta atitinkama šaldytuvo dalis.

### 8. „Joker“ šaldiklio piktograma

Naudodami FN mygtuką palaikykite virš „Joker“ šaldiklio piktogramos; piktograma ims mirksėti. Kai paspausite mygtuką OK (gerai), šaldytuvo dalies „Joker“ šaldiklio piktograma įsijungs ir dalis veiks kaip šaldiklis.

### 9. Šaldiklio skyriaus temperatūros indikatorius

Paspauskite šį mygtuką, kad šaldytuve atitinkamai nustatytumėte –18, –19, –20, –21, –22, –23 ir –24 laipsnių temperatūrą.

### 10. Greitojo užšaldymo funkcijos indikatorius

Jis įsijungia, kai įjungtama greitojo užšaldymo funkcija.

### 11. Farenheitų indikatorius

Tai Farenheitų indikatorius. Kai įjungtas farenheitų rodymas, temperatūros nustatymo reikšmės rodomos farenheitais ir užsidega atitinkama piktograma.

### 12. Greitojo užšaldymo funkcijos mygtukas

Paspauskite šį mygtuką, jeigu norite įjungti arba išjungti greitojo užšaldymo funkciją. Suaktyvinus funkciją, šaldiklio kamera atšals iki temperatūros, žemesnės nei nustatyta reikšmė.



Naudokite greitojo užšaldymo funkciją, kai norite greitai užšaldyti į šaldiklio skyrių sudėtą maistą. Jei norite užšaldyti didelį kiekį šviežių produktų, šią funkciją rekomenduojama įjungti prieš įdedant produktus į šaldytuvą.



Jeigu jos neišjungs site, daugiausia po 4 valandų arba kai šaldytuvo skyriuje temperatūra pasieks reikiamą lygį, greitojo užšaldymo funkcija bus išjungta automatiškai.



Po elektros tiekimo pertrūkio funkcija neįjungiama iš naujo.

### 13. Filtro nustatymas iš naujo

Filtru nustatomas iš naujo, kai 3 sek. paspaudžiamas mygtukas „Quick Freeze“ (greitas užšaldymas). Filtro nustatymo iš naujo piktograma užgęsta.

## Prietaiso naudojimas

### 14. Mygtukas FN

Naudodami šį mygtuką galite perjungti norimas pasirinkti funkcijas. Paspaudus šį mygtuką ima mirksėti jo piktogramos indikatorius ir tos funkcijos, kurią reikia įjungti arba išjungti, piktograma. Jei nepaspaudžiama per 20 sek., mygtukas FN išjungiamas. Norėdami vėl pakeisti funkcijas, turite paspausti šį mygtuką.

### 15. Celsijų indikatorius

Tai Celsijų indikatorius. Kai įjungtas Celsijų rodymas, temperatūros nustatymo reikšmės rodomos Celsijais ir užsidega atitinkama piktograma.

### 16. Mygtukas OK (gerai)

Pasirinkus funkcijas naudojant mygtuką FN ir jas atšaukus naudojant mygtuką OK (gerai), mirksi atitinkama piktograma ir indikatorius. Kai funkcija įjungta, ji išlieka. Indikatorius toliau mirksi, taip parodydamas, kad piktograma yra įjungta.

### 17. Temperatūros keitimo šaldytuvo dalies piktograma

Nurodo dalį, kurios temperatūra bus keičiama. Kai ima mirksėti temperatūros keitimo šaldytuvo dalies piktograma, tai reiškia, kad pasirinkta atitinkama šaldytuvo dalis.

### 18. Temperatūros keitimo šaldytuvo dalies piktograma

Nurodo dalį, kurios temperatūra bus keičiama. Kai ima mirksėti temperatūros keitimo šaldytuvo dalies piktograma, tai reiškia, kad pasirinkta atitinkama šaldytuvo dalis.

### 19. Nustatymo didėjančiai mygtukas

Pasirinkimo mygtuku pasirinkite atitinkamą šaldytuvo dalį, ims mirksėti dalies piktograma, nurodanti atitinkamą šaldytuvo dalį. Jei šio proceso metu paspausite nustatymo didėjančiai mygtuką, nustatymo reikšmės ims didėti. Jei spausite toliau, pasiekus didžiausią nustatymo reikšmę jos bus rodomos nuo pradžių.

### 20. Temperatūros keitimo šaldytuvo dalies piktograma

Nurodo dalį, kurios temperatūra bus keičiama. Kai ima mirksėti temperatūros keitimo šaldytuvo dalies piktograma, tai reiškia, kad pasirinkta atitinkama šaldytuvo dalis.

### 21. Celsijų ir farenheitų indikatorius nustatymas

Palaiykite virš šio mygtuko naudodami mygtuką FN ir pasirinkite farenheitus arba celsjus naudodami mygtuką OK (gerai). Pasirinkus atitinkamą temperatūros tipą, įjungiamas farenheitų arba celsijų indikatorius.

### 22. Ledukų gaminimo įtaiso išjungimo piktograma

Norėdami išjungti ledukų gaminimo įtaisą, paspauskite mygtuką FN (kol bus pasiekta pabrukta ledukų piktograma). Laikant virš ledukų gaminimo įtaiso išjungimo piktogramos ir ledukų gaminimo įtaiso funkcijos indikatorius, jie ima mirksėti, todėl galite suprasti, ar ledukų gaminimo įtaisas bus įjungtas, ar išjungtas. Paspaudus mygtuką OK (gerai), ledukų gaminimo įtaiso piktograma dega nuolat, o indikatorius šio proceso metu toliau mirksi. Jei per 20 sek. nepaspausite jokio mygtuko, piktograma ir indikatorius liks įjungti. Vadinasi, ledukų gaminimo įtaisas yra išjungtas. Norėdami vėl įjungti ledukų gaminimo įtaisą, palaiykite virš piktogramos ir indikatorius; tuomet ledukų gaminimo įtaiso išjungimo piktograma ir indikatorius pradės mirksėti. Jei per 20 sek. nepaspausite jokio mygtuko, piktograma ir indikatorius užges ir ledukų gaminimo įtaisas vėl bus įjungtas.



Nurodo, ar ledo gaminimo įtaisas „Icematic“ įjungtas ar išjungtas.



Pasirinkus šią funkciją, vanduo iš vandens talpyklos nustos tekėti. Tačiau anksčiau pagamintą ledą galima išimti iš „Icematic“.

## Prietaiso naudojimas

### 23. „Eco Fuzzy“ funkcijos piktograma

Norėdami įjungti „Eco Fuzzy“ funkciją, paspauskite mygtuką FN (kol bus pasiekta pabraukto raidės piktograma). Kai laikote virš „Eco Fuzzy“ funkcijos piktogramos ir „Eco Fuzzy“ funkcijos indikatoriaus, jį ima mirksėti. Todėl galite suprasti, ar „Eco Fuzzy“ funkcija bus įjungta, ar išjungta. Paspaudus mygtuką OK (gerai), „Eco Fuzzy“ funkcijos piktograma dega nuolat, o indikatorius šio proceso metu toliau mirksi. Jei per 20 sek. nepaspausite jokio mygtuko, piktograma ir indikatorius liks įjungti. Taigi, „Eco Fuzzy“ funkcija yra įjungta. Norėdami atšaukti „Eco Fuzzy“ funkciją, vėl palaikykite virš piktogramos ir indikatoriaus ir paspauskite mygtuką OK (gerai). Tuomet „Eco Fuzzy“ funkcijos piktograma ir indikatorius ims mirksėti. Jei per 20 sek. nepaspausite jokio mygtuko, piktograma ir indikatorius užges ir „Eco Fuzzy“ funkcija bus atšaukta.

### 24. Atostogų funkcijos piktograma

Norėdami įjungti atostogų funkciją, paspauskite mygtuką FN (kol bus pasiekta pabraukto skėčio piktograma). Kai laikote virš atostogų funkcijos piktogramos ir atostogų funkcijos indikatoriaus, jį ima mirksėti. Todėl galite suprasti, ar atostogų funkcija bus įjungta, ar išjungta. Paspaudus mygtuką OK (gerai), atostogų funkcijos piktograma dega nuolat, vadinasi, atostogų funkcija yra įjungta. Indikatorius šio proceso metu toliau mirksi. Norėdami atšaukti atostogų funkciją, dar kartą paspauskite mygtuką OK (gerai). Tuomet atostogų funkcijos piktograma ir indikatorius ims mirksėti ir atostogų funkcija bus atšaukta.

### 25. „Joker“ šaldytuvo piktograma

Kai naudodami mygtuką FN pasirenkate „Joker“ šaldytuvo piktogramą ir paspaudžiate mygtuką OK (gerai), „joker“ šaldytuvo dalis pavirsta šaldytuvu ir veikia kaip šaldytuvai.

### 26. Celsijų indikatorius

Tai Celsijų indikatorius. Kai įjungtas Celsijų rodymas, temperatūros nustatymo reikšmės rodomos Celsijais ir užsideda atitinkama piktograma.

### 27. Nustatymo mažėjančiai funkcija

Pasirinkimo mygtuku pasirinkite atitinkamą šaldytuvo dalį, ims mirksėti dalies piktograma, nurodanti atitinkamą šaldytuvo dalį. Jei šio proceso metu paspausite nustatymo mažėjančiai mygtuką, nustatymo reikšmės ims mažėti. Jei spausite toliau, pasiekus didžiausią nustatymo reikšmę jos bus rodomos nuo pradžių.

### 28. Temperatūros keitimo šaldytuvo dalies piktograma

Nurodo dalį, kurios temperatūra bus keičiama. Kai ima mirksėti temperatūros keitimo šaldytuvo dalies piktograma, tai reiškia, kad pasirinkta atitinkama šaldytuvo dalis.

### 29. Temperatūros keitimo šaldytuvo dalies piktograma

Nurodo dalį, kurios temperatūra bus keičiama. Kai ima mirksėti temperatūros keitimo šaldytuvo dalies piktograma, tai reiškia, kad pasirinkta atitinkama šaldytuvo dalis.

### 30. Mygtukų užraktas

3 sekundes palaikykite nuspaudę mygtukų užrakto mygtuką. Užsideds mygtukų užrakto simbolis ir mygtukų užrakto režimas bus įjungtas. Veikiant mygtukų užrakto režimui, mygtukai neveiks. Dar kartą 3 sekundes palaikykite nuspaudę mygtukų užrakto mygtuką. Mygtukų užrakto simbolis užges ir mygtukų užrakto režimas bus išjungtas.

Paspauskite **mygtukų užrakto** mygtuką, jeigu norite, kad šaldytuve negalima būtų pakeisti temperatūros nuostatų.

### 31. Pasirinkimo mygtukas

Naudokite šį mygtuką norėdami pasirinkti šaldytuvo dalį, kurio temperatūrą norite keisti. Perjunkite šaldytuvo dalis paspausdami šį mygtuką. Kuri šaldytuvo dalis pasirinkta, galima suprasti iš dalių piktogramų (7, 17, 18, 20, 28, 29). Kuri šaldytuvo dalies piktograma bimirksėtų, pasirinkta dalis, kurio temperatūros nustatymo reikšmę norite keisti.

## Prietaiso naudojimas

Tuomet galite keisti nustatymo reikšmę paspausdami šaldytuvo dalies nustatymo reikšmės mažinimo mygtuką (27) arba šaldytuvo dalies nustatymo reikšmės didinimo mygtuką (19). Jei pasirinkimo mygtuko nepaspausite per 20 sek., šaldytuvo dalių piktogramos užges. Norėdami vėl pasirinkti šaldytuvo dalį, turėsite paspausti šį mygtuką.

### 32. Įspėjimas dėl signalo išjungimo

Jei įsijungia signalas dėl energijos tiekimo nutrūkimo / aukštos temperatūros, patikrinkite šaldiklio skyriuje esantį maistą ir paspauskite signalo išjungimo mygtuką, kad pašalintumėte įspėjimą.

### 33. Greitojo atvėsavimo funkcijos mygtukas

Šis mygtukas atlieka dvi funkcijas. Spustelėkite jį, jeigu norite įjungti arba išjungti greitojo atvėsavimo funkciją. Sparčiojo vėsavimo indikatorius užges ir gaminyje vėl galios normalios nuostatos.



Naudokite greitojo atvėsavimo funkciją, kai norite greitai atvėsinti į šaldytuvo skyrių sudėtą maistą. Jei norite užšaldyti didelį kiekį šviežių produktų, įjunkite šią funkciją, prieš sudėdami produktus.



Jeigu jos neišjungs, daugiausia po 8 valandų arba kai šaldytuvo skyriuje temperatūra pasieks reikiamą lygį, greitojo atvėsavimo funkcija bus išjungta automatiškai.



Jeigu greitojo vėsavimo mygtuką spausite daugiau nei vieną kartą per trumpą laikotarpį, įsijungs elektroninės grandinės apsaugos sistema ir kompresorius iš karto neįsijungs.



Po elektros tiekimo pertrūkio funkcija neįjungiama iš naujo.

### 34. 1 „Joker“ temperatūros indikatorius

Rodomas „Joker“ šaldytuvo dalies temperatūros nustatymo reikšmės.

### 34. 2 Vyno vėsavimo skyriaus temperatūros indikatorius

Rodomas vynui skirtos dalies temperatūros nustatymo reikšmės.

## Prietaiso naudojimas

### 5.2. Indikatorių skydelis

Indikatorių skydelis gali skirtis priklausomai nuo prietaiso modelio.

Naudotis šaldytuvu padeda vaizdiniai ir garsiniai signalai ir funkcijos.

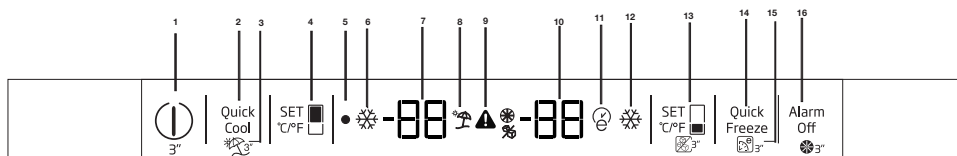

#### 1– Įjungimo/išjungimo funkcija

Paspauskite ir 3 sekundes palaikykite mygtuką, kad išjungtumėte arba įjungtumėte šaldytuvą.

#### 2– Greitojo atvėsimo funkcija

Paspaudus mygtuką „Quick Fridge“ (greitas atvėsimas), šiame skyriuje temperatūra bus vėsesnė negu nustatytoji temperatūra.

Šią funkciją galima naudoti tada, kai į šaldytuvo skyrių įdedate produktų, kuriuos reikia greitai atvėsinti.

Jei norite užšaldyti didelį kiekį šviežių produktų, šią funkciją rekomenduojama įjungti prieš įdedant produktus į šaldytuvą. Veikiant greito šaldymo šaldytuve funkcijai, dega greito šaldymo šaldytuve indikatorius. Šiai funkcijai atšaukti, dar kartą paspauskite mygtuką „Quick Fridge“ (greitas atvėsimas). Greito šaldymo šaldytuve indikatorius užges ir vėl galios normalios nuostatos.

Jeigu jos neišjungs site, po 2 valandų arba kai šaldytuvo skyriuje temperatūra pasieks reikiamą lygį, greitojo atvėsimo funkcija bus išjungta automatiškai. Po elektros tiekimo pertrūkio funkcija neįjungiama iš naujo.

#### 3– Atostogų funkcija

Norėdami įjungti atostogų funkciją, 3 sek. paspauskite mygtuką „Quick Fridge“ / „Vacation“ (greitasis šaldymas / atostogos). Kai funkcija aktyvi, užsidega piktograma „--“. Funkcija išjungiama dar kartą 3 sekundes palaikius nuspaus tą patį mygtuką arba paspaudus mygtuką „Fridge“ (šaldytuvą).

Kai įjungtas atostogų režimas, nerodomas šviežio maisto šaldytuvo dalies nustatymo reikšmės.

Šviežio maisto segmentuose rodoma linija.

Įjungus atostogų režimą, šviežio maisto skyriaus temperatūra yra didesnė nei 50 laipsnių farenheito (10 laipsnių celsijaus), todėl šviežio maisto šaldytuvo dalyje nelaikykite maisto produktų. Šaldiklio temperatūra išlieka nepakitusi.

#### 4– Šaldytuvo nustatymo funkcija

Ši funkcija leidžia nustatyti temperatūrą šaldytuvo skyriuje. Spauskite šį mygtuką, kad šaldytuve atitinkamai nustatytumėte 8, 7, 6, 5, 4, 3, 2 arba 1 °C laipsnių temperatūrą.

#### 5– Išjungimo indikatorius

Kai šaldytuvo režimas yra „Off“ (išjungtas), užsidega išjungimo indikatorius.

#### 6– Greitojo atvėsimo indikatorius

Piktograma įsižiebia, kai suaktyvinta greitojo šaldymo funkcija.

#### 7– Šaldytuvo skyriaus temperatūros nustatymo indikatorius

Rodo temperatūros nustatymą šaldytuvo skyriuje.

#### 8– Atostogų indikatorius

Piktograma užsidega, kai įjungta atostogų funkcija.

#### 9– Aukštos temperatūros / įspėjimo apie klaidą indikatorius

Ši piktograma įsižiebia atsiradus gedimams ir temperatūrai viršijus kritinį lygį.

#### 10– Šaldiklio skyrius

Temperatūros nustatymo indikatorius Nurodo šaldiklio kameroje nustatytą temperatūrą.



**\*Pasirinktina:** Ilustracijos šiame vadove yra nuorodinės, jos gali tiksliai neatitikti jūsų prietaiso. Jei jūsų prietaise tokių dalių nėra, informacija apie jas taikoma kitiems prietaiso modeliams.

## Prietaiso naudojimas

### 11– „Eco-Extra“ indikatorius

„Eco-Extra“ indikatorius užsidega, kad veikia funkcija „Eco Extra“.

### 12– Greitojo užšaldymo indikatorius

Šis indikatorius užsidega tuomet, kai veikia greitojo užšaldymo funkcija.

### 13– Šaldiklio nustatymo funkcija

Ši funkcija leidžia nustatyti temperatūrą šaldiklio skyriuje. Spauskite šį mygtuką, kad šaldiklio skyriuje atitinkamai nustatytumėte 0, -2, -4, -6, -8, -10 ir -12 laipsnių temperatūrą.

### 14– Greitojo užšaldymo funkcija

Veikiant greitojo užšaldymo funkcijai, užsidega greitojo užšaldymo indikatorius. Šiai funkcijai atsaukti, dar kartą paspauskite mygtuką „Quick Freeze“ (greitas užšaldymas). Greitojo užšaldymo indikatorius užges ir vėl galios normalios nuostatos. Jeigu jos neišjungsite, po 4 valandų arba kai šaldiklio skyriuje temperatūra pasieks reikiamą lygį, greitojo užšaldymo funkcija bus išjungta automatiškai.

Jei norite užšaldyti didelį kiekį šviežių produktų, mygtuką „Quick Freeze“ (greitasis užšaldymas) nuspauskite prieš įdėdami produktus į šaldiklio skyrių. Jeigu greitojo užšaldymo mygtukas spausite daugiau nei vieną kartą per trumpą laikotarpį, iš karto įsijungs elektroninės grandinės apsaugos sistema.

Po elektros tiekimo pertrūkio funkcija neįjungiama iš naujo.

### 15– „Eco-Extra“ (speciali taupaus naudojimo) funkcija

Norėdami įjungti greitojo užšaldymo / „Eco Extra“ funkciją, 3 sek. paspauskite mygtuką „Eco Extra“. Jeigu ši funkcija yra įjungta, šaldytuvams ims veikti ekonomiškiausiu režimu mažiausiai po 6 valandų ir užsidegs taupaus naudojimo indikatorius.

Norėdami išjungti funkciją „Eco Fuzzy“, dar kartą 3 sekundėms paspauskite mygtuką „Quick Freeze“ (greitas užšaldymas šaldiklyje).

### 16– Įspėjimo išjungimas

Kai šaldytuvo durelės paliekamos atviros 2 minutes arba sutrikus jutikliui pasigirsta įspėjimo signalas. Įspėjimą galima išjungti paspaudus mygtuką „Įspėjimo išjungimas“.

Jutiklio trikties įspėjimas nepasigirs, kol nenutrūks maitinimas. Jei uždarysite dureles ir vėl jas tversite, „Atvirų durų signalas“ vėl įsijungs tik praėjus 2 minutėms.

## Prietaiso naudojimas

### 5.3. Šviežių produktų užšaldymas

- Kad maistas išsaugotų savo patrauklumą, šviežius produktus reikia užšaldyti kuo greičiau, tam naudokite greito užšaldymo funkciją.
- Šviežių produktų šaldymas pailgins jų laikymo šaldiklyje laiką.
- Sudėkite produktus į uždarytas pakuotes ir užsandarinkite.
- Nepamirškite jų supakuoti prieš dėdami į šaldiklį. Naudokite šaldikliams skirtus indelius, aliumininę foliją, nedrėkstantį popierių, plastikinius maišelius ar kitas pakuotes, nedėkite maisto produktų, supakuotų į įprastą pakavimo popierių
- Ant kiekvienos pakuotės užrašykite datą prieš užšaldydami. Taip visada žinosite, kiek šviežias yra kiekvienas produktas. Produktus su senesnėmis datomis sunaudokite pirmiausiai.
- Iš karto po atšildymo produktus suvartokite, neužšaldykite jų pakartotinai.
- Nešaldykite didelių kiekių maisto vienu metu.

### 5.4. Užšaldytų produktų laikymo rekomendacijos

Kameroje turi būti mažiausiai -18 °C temperatūra.

1. Sudėkite produktus į šaldiklį kuo greičiau, kad jie neatitirptų.
2. Prieš užšaldydami patikrinkite produktų galiojimo datą.
3. Patikrinkite, ar nepažeistos produktų pakuotės.

### 5.5. Giluminis užšaldymas

Pagal IEC 62552 standartą šaldiklis turi galėti užšaldyti iki 4,5 kg maisto produktų prie -18 °C ar žemesnės temperatūros per 24 valandas kiekvieniems 100 litro šaldiklio tūrio. Ilgą laiką užšaldytus maisto produktus galima laikyti tik prie -18 °C ar žemesnės temperatūros. Taip maisto produktai išliks švieži ne vieną mėnesį (juos užšaldžius iki 18 °C ar žemesnės temperatūros). Maisto produktai, kuriuos užšaldote, neturi liestis prie jau užšaldytų, nes pastarieji iš dalies atšils. Norėdami pailginti laikymo laiką, daržoves išvirkite ir leiskite vandeniui nubėgti. Po to sudėkite maistą į orui nelaidžias pakuotes ir sudėkite į šaldiklį. Nešaldykite bananų, pomidorų, salotų, salierų, virtų kiaušinių, bulvių ir panašių maisto produktų. Šaldant šiuos maisto produktus suprastės maisto produktų kokybė ir maistinė vertė, jie gali sugesti ir tapti pavojingi sveikatai.

Šaldytuvo kameros temperatūros nustatymas	Šaldiklio kameros temperatūros nustatymas	Apibūdinimas
-18°C	4°C	Tai numatytasis rekomenduojamas nustatymas
-20, -22 arba -24 °C	4°C	Šie nustatymai rekomenduojami aplinkai, kurioje temperatūra viršija 30 °C.
Greitas užšaldymas	4°C	Nustatymą naudokite, norėdami greitai užšaldyti maisto produktus; procesui pasibaigus bus atstatomi ankstesni nustatymai.
-18 °C ar šalčiau	2°C	Naudokite šiuos nustatymus, jei, jūsų nuomone, šaldytuvo kameroj nepakankamai šalta dėl aplinkos temperatūros arba jei dažnai atidaromos durelės.

## Prietaiso naudojimas

### 5.6. Produktų sudėjimas

Šaldiklio skyriaus lentynos	Skirtos įvairiems produktams, įskaitant mėsą, žuvį, ledus, daržoves ir pan.
Aušinimo skyriaus lentynos	Maistas puoduose, uždengtose lėkštėse, uždengtose dėžutėse, kiaušiniai (uždengtoje dėžutėje)
Aušinimo skyriaus durelių lentynos	Nedidelės maisto ir gėrimų pakuotės ir talpos
Dėžės daržovėms	Vaisiai ir daržovės
Šviežio maisto skyrius	Delikatesai (pusryčių maistas, mėsos produktai, kuriuos netrukus suvartosite).

### 5.7. Atidarytų durelių signalas (Pasirinktina)

Jei durelės laikomos atidarytos 1 minutę, pasigirsta įspėjamasis signalas. Jis išsijungia dureles uždarius arba paspaudus signalo išjungimo mygtuką ekrane (jei yra).

### 5.8. Vidinė lemputė

Vidinėje kameroje naudojama LED lemputė. Jei su ja kyla problemų, kreipkitės į aptarnavimo tarnybą. Šiame prietaise naudojamos lemputės neskirtos patalpoms apšviesti. Jos skirtos tik padėti sudėti ir išimti maisto produktus iš šaldytuvo ir šaldiklio saugiai ir patogiai.

### 5.9 Aušintuvo skyrius

Aušintuvo skyriuje galite paruošti maisto produktus užšaldyti. Šiuos skyrius taip pat galite naudoti maistui laikyti keliais laipsniais žemesnėje temperatūroje nei šaldytuvo skyriuje.

Šaldytuvo skyriaus talpą galite padidinti išimdami vieną iš aušinimo skyrių:

1. Traukite skyrių savęs link tol, kol jį sustos.
2. Pakelkite skyrių maždaug 1 cm į viršų ir patraukite savęs link, kad ištrauktumėte jį iš lizdo.

### 5.10 Dėžė daržovėms

Šio šaldytuvo dėžė daržovėms specialiai sukurta taip, kad joje laikomos daržovės liktų šviežios ir neprarastų savo natūralios drėgmės. Tam aplink dėžę daržovėms intensyviau cirkuliuoja vėsus oras. Prieš išimdami dėžę daržovėms, pirmiausia išimkite prieš ją esančias durelių lentynas.

### 5.11 Dėžė daržovėms su drėgmės kontrole

#### („FreShelf“)

#### (Ši funkcija yra pasirinktinė)

Vaisių ir daržovių drėgmės lygis valdomas naudojant daržovių dėžę su drėgmės kontrole, todėl maisto produktai ilgesnį laiką išlieka švieži. Rekomenduojame lapines daržoves, pvz., salotas ir špinatus, ir drėgmės praradimui jautrias daržoves į dėžę dėti kuo horizontaliau; ne horizontalioje padėtyje ant šaknų.

Keičiant daržoves reikia atsižvelgti į jų svorį.

Sunkias ir kietas daržoves reikia dėti ant dėžės dugno, o lengvas ir minkštas daržoves – viršutinėje dalyje.

Dėžėje niekada nelaikykite daržovių plastikiniuose maišeliuose. Jei jas paliksite plastikiniuose maišeliuose, netrukus jos supus. Jei dėl higieninių priežasčių nenorite, kad daržovės liestųsi vienos su kitomis, vietoj plastikinių maišelių naudokite perforuotą popierių ar panašią medžiagą.

Nelaikykite kriaušių, abrikosų, persikų ir kt., ypač tų vaisių, kurie išskiria daug etileno, toje pačioje dėžėje su kitais vaisiais ir daržovėmis. Dėl šių vaisių išskiriamų etileno dujų kiti vaisiai greičiau sunoksta ir greičiau ima pūti.

### 5.12 Kiaušinių dėklas

Kiaušinių dėtuvę galite įrengti norimose durelėse arba korpuso lentynoje.

Kiaušinių dėtuvės niekada nelaikykite šaldiklio skyriuje.

## Prietaiso naudojimas

### 5.13 Slankiojama vidurinė dalis

Slankiojama vidurinė dalis skirta apsaugoti, kad neišeitų šaltas šaldytuve esantis oras.

- 1- Sukamoji vidurinė dalis padeda užtikrinti sandarumą, nes uždarius šaldytuvo skyriaus dureles, durelių tarpikliai prisispaudžia prie slankiojamos vidurinės dalies paviršiaus.
- 2- Kita priežastis, kodėl šaldytuve įrengta slankiojama vidurinė dalis, yra ta, kad ji padidina šaldytuvo skyriaus talpą. Standartinės vidurinės dalys užima dalį nepanaudojamos šaldytuvo vietos.
- 3- Uždarius kairiąsias šaldytuvo skyriaus dureles, slankiojama vidurinė dalis privalo būti uždaryta.
- 4- Nedarinėkite jos mechaniškai. Uždarius dureles, ji pasislenka po korpuso plastikinės dalies kreipiamąja.

### 5.14 Skyrius su šaldymo kontrolės funkcija

Šaldytuvo skyrius su šaldymo kontrolės funkcija gali būti naudojamas norimu režimu, nustatant šaldytuvo (2/4/6/8 °C) arba šaldiklio (-18/-20/-22/-24) temperatūra. Šiame skyriuje pageidaujama temperatūra nustatoma skyriaus su šaldymo kontrolės funkcija temperatūros nustatymo mygtuku. Skyriuje su šaldymo kontrolės funkcija galima nustatyti nuo 0 iki 10 laipsnių kitokią temperatūrą nei šaldytuvo skyriuje ir iki -6 laipsnių kitokią temperatūrą nei šaldiklio skyriuje. 0 laipsnių temperatūra naudojama ilgiau išlaikyti pieno produktų šviežumą, o -6 laipsnių temperatūra naudojama mėsos gaminiams laikyti iki 2 savaičių (mėsą neįšala ir ją lengva pjaustyti).

C Šaldytuvo arba šaldiklio skyriaus perjungimo funkciją užtikrina šaldymo elementas, esantis už šaldytuvo esančiame uždareme skyriuje (kompresoriaus skyriuje). Veikiant šiam elementui, iš šaldytuvo gali skliti garsai, primenantys mechaninio laikrodžio sekundžių tikslėjimą. Tai visiškai normalu ir nėra gedimas.

### 5.15 Mėlyna apšvietimo lempuė (kai kuriuose modeliuose)

Šaldytuvo daržovių dėžė yra apšviesta mėlyna šviesa. Maisto produktuose, laikomuose daržovių dėtuvėse, toliau vyksta fotosintezė, kurią skatina mėlynos šviesos bangų ilgio poveikis, todėl produktai išlieka švieži, juose padidėja vitaminų kiekis.



### 5.16 Vyno rūšio temperatūros kamera

(Ši funkcija yra pasirinktinė)

#### 1 – Rūšio temperatūros kameros užpildymas

Vyno rūšio temperatūros kamera numatyta 28 buteliams priekyje ir 3 buteliams, pasiekiamiems naudojant ištraukiamą padėklą. Ši skelbiama maksimali talpa yra tik informacinio pobūdžio ir atitinka bandymus, atliktus naudojant „Bordelaise 75 cl“ (prastinį butelį).

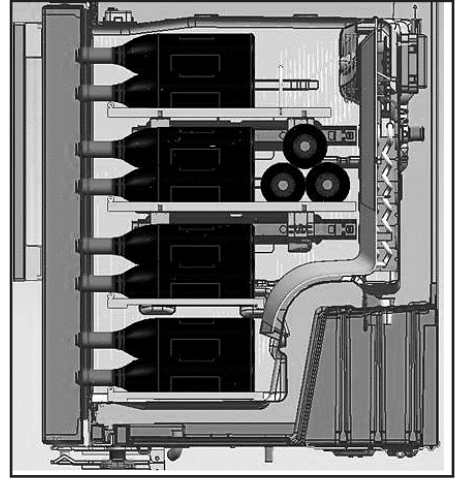
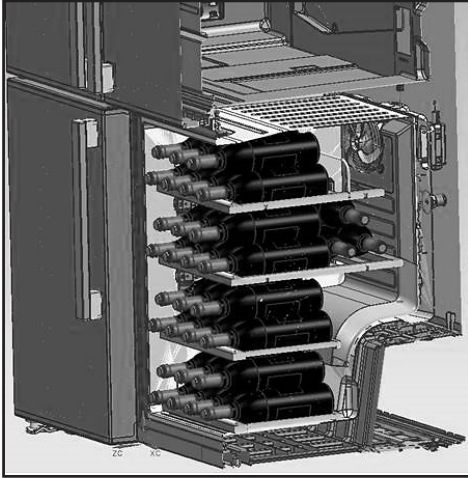

#### 2– Siūloma optimali patiekimo temperatūra

Mūsų patarimas: Jei laikote skirtingų rūšių vyną, rinkitės 12 °C nustatymą, kaip tikrame vynu rūsyje. Jei laikote baltąjį vyną, kuris patiekiamas 6–10 °C temperatūros, prieš jį patiekdami galite butelius 1/2 val. atvėsinti šaldytuve – šaldytuvas palaikys tinkamą butelių temperatūrą. Raudonieji vynai patys sušils iki kambario temperatūros juos patiekiant.

16–17 °C	Gerai Bordo vynai – raudoni
15–16 °C	Gerai Burgundiški vynai – raudoni
14–16 °C	Grand crus (aukščiausios kokybės) sausi balti vynai
11–12 °C	Lengvi, vaisiniai ir jauni raudoni vynai
10–12 °C	Provanso rožiniai vynai, prancūziški vynai
10–12 °C	Sausi balti vynai ir raudoni krašto vynai (vin de pays)
8–10 °C	Balti krašto vynai (vin de pays)
7–8 °C	Šampanai
6 °C	Saldūs balti vynai

## Prietaiso naudojimas

### 3– Rekomendacijos, kada atidaryti butelį prieš ragaujant:

Balti vynai	Apytiksliai 10 min. prieš patiekiant
Jauni raudoni vynai	Apytiksliai 10 min. prieš patiekiant
Sunkūs ir išlaikyti raudoni vynai	Apytiksliai 30–60 min. prieš patiekiant

### 4– Kiek laiko galima laikyti atkimštą butelį?

Neišgertą vyną būtina sandariai užkimšti ir laikyti šaltoje sausoje vietoje nurodytą laiko tarpą:

	<b>Balti</b>	<b>vynai Raudoni</b>
75 % butelio	3–5 d.	4–7 d.
50 % butelio	2–3 d.	3–5 d.
Mažiau kaip 50 %	1 d.	2 d.

### 5.17 Vidinio vandens dozatorius (kai kuriuose modeliuose)

Prijungę šaldytuvą prie vandens šaltinio arba pakeitę vandens filtrą, praplaukite vandens sistemą. Naudodami tvirtą indą nuspauskite ir 5 sekundes palaikykite vandens dozatoriaus svirtį, tada 5 sekundėms atleiskite. Kartokite, kol ims tekėti vanduo. Kai vanduo pradės tekėti, toliau spauskite ir atleiskite dozatoriaus mentelę (5 sek., spauskite, 5 sek. nespauskite), kol išbėgs 4 gal. (15 l) vandens. Tokiu būdu iš oro filtro ir vandens sistemos bus išstumtas oras ir vandens filtras bus parengtas naudoti. Kai kuriuose namuose gali prireikti praplauti papildomai. Iš sistemos išstumiamas oras, todėl vanduo iš dozatoriaus gali čiurkšti.

Leiskite, kad šaldytuvas 24 val. vėsintų ir šaldytų vandenį. Kiekvieną savaitę išleiskite pakankamai vandens, kad jis visada būtų šviežias.



Po 5 min. nuolatinio leidimo dozatorius nustos leisti vandenį, kad būtų išvengta užtvindymo. Norėdami toliau leisti vandenį, vėl paspauskite dozatoriaus mentelę.

### 5.18 Vandens leidimas

Spausdami dozatoriaus mentelę laikykite indą po dozatoriaus snapeliu.

Norėdami nustoti leisti vandenį atleiskite dozatoriaus mentelę.



Kelių pirmų stiklinių vanduo iš dozatoriaus bus šiltas – tai normalu.



Jei vandens dozatoriaus ilgai nenaudojote, prieš gerdami pirmas kelias stiklines išpilkite.

Naudodami pirmą kartą turėsite palaukti maždaug 24 val., kad vanduo atšaltų.

Paspaukę svirtelę šiek tiek ištraukite stiklinę.

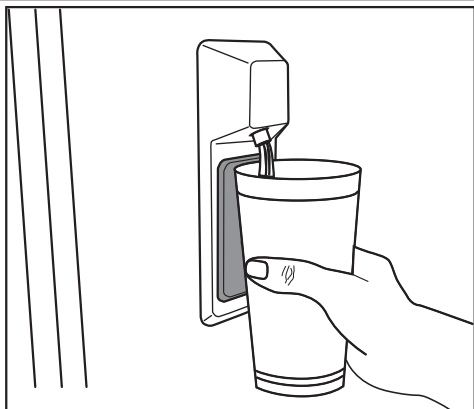

### 5.19 Naudojant vandens dozatorių



Prieš naudojant šaldytuvą pirmą kartą ir pakeitus vandens filtrą, iš dozatoriaus gali lašėti vandens lašai. Norėdami išvengti vandens lašėjimo ar tekėjimo iš dozatoriaus, prieš naudodami pirmą kartą ir kaskart pakeitę vandens filtrą išleiskite orą iš sistemos, per vandens dozatorių išleisdami 5–6 galonus (apie 20 litrų) vandens. Taip bus pašalintas sistemoje esantis oras ir iš dozatoriaus nustos lašėti vanduo. Jei bus vandens srauto kliūčių, prietaiso galinėje dalyje reikės patikrinti jungiamosios movos padėtį ir vandens linijos tiesumą.



Jei iš dozatoriaus nulaša tik keli lašai, kai nuleidžiate šiek tiek vandens, tai normalu.

### 5.20 Ledo gaminimo įtaisas „Icematic“

#### (kai kuriuose modeliuose)

Norėdami gauti ledo iš ledo gaminimo įtaisas, pripilkite į vandens bakelį, esantį šaldytuvo skyriuje, vandens iki maksimalaus lygio.

Ledo stalčiuje esantys ledo kubeliai maždaug per 15 dienų gali sukibti į krūvą dėl šilto ir drėgno oro. Tai normalu. Jei negalite šios krūvos išskirti, galite ištuštinti ledo konteinerį ir dar kartą užšaldyti ledo.



Rekomenduojama pakeisti vandenį vandens bakelyje, jei jis stovi ilgiau nei 2–3 savaites.



**Keisti garsai, kuriuos girdite iš šaldytuvo 120 minučių intervalais, yra ledo gaminimo ir išpilstymo garsai. Tai normalu.**



Jei nenorite gaminti ledo, išjunkite ledo išjungimo piktogramą, kad sustabdytumėte ledo gaminimo įtaisą, norėdami taupyti energiją ir prailginti šaldytuvo veikimo trukmę.



Pašalinus vandenį, iš dozatoriaus gali ištekėti keli lašai vandens – tai normalu.

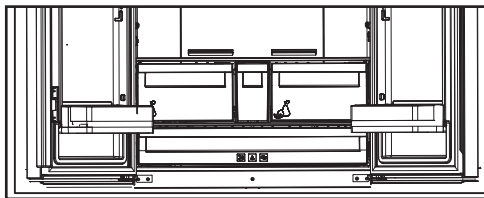

### 5.21 Ledukų dėklas ir ledukų saugojimo talpykla

#### (kai kuriuose modeliuose)

\* Pripilkite į ledukų dėklą vandens ir įdėkite jį į šaldiklį. Ledukai sušals maždaug per dvi valandas. Norėdami išimti ledukus, neištraukite ledukų dėklo iš jo lizdo.

\* Pasukite ant jo esančias rankenėles 90 laipsnių kampu.

Formelėse esantys ledo kubeliai iškris į apačioje esančią ledukų saugojimo talpyklą.

\* Galite ištraukti ledulų saugojimo talpyklą ir patiekti ledo kubelius.

\* Jeigu norite, galite laikyti ledo kubelius ledukų saugojimo talpyklėje.

#### Ledukų saugojimo talpykla

Ledukų saugojimo talpykla skirta tik ledo kubeliams kaupti. Nepilkite į ją vandens. Kitaip ji gali sutrūkti.



**ISPĖJIMAS:** Prieš valydami šaldytuvą išjunkite jį iš elektros tinklo.

- Nevalykite aštriais ir braižančiais įrankiais, muilu, valymo skysčiais, skiedikliais, dujomis, benzinu, lakais ir kitokiomis panašiomis priemonėmis.
- Ne „Be šerkšno“ tipo gaminiuose šaldytuvui vėstant, ant vidinės galinės šaldytuvo skyriaus sienelės gali susidaryti vandens lašų ir šerkšnas. Nevalykite jo, niekuomet netepkite aliejumi ar panašiomis medžiagomis.
- Tik šiek tiek drėgnu mikropluošto audiniu valykite gaminio išorinę. Kempinėmis ar kitokiais valymo audiniais galite subraižyti paviršių.
- Vandenyje ištirpinkite arbatinį šaukštelį karbonato. Sudrėkinkite šluostę vandeniu, išgręžkite. Nuvalykite prietaisą šluoste ir leiskite nudžiūti arba nusausinkite.
- Saugokite, kad vandens nepatektų į lempos dangtelį ir kitas elektrines dalis.
- Dureles valykite drėgna šluoste. Išimkite visus produktus, norėdami išimti durelių ir kamerų lentynas. Norėdami išimti, pakelkite durelių lentynėles į viršų. Išvalykite ir išdžiovinkite lentynėles, tada iš viršaus įstatykite atgal į vietą.
- Nevalykite prietaiso išorinių paviršių ar chromuotų detalių vandeniu su chloru ar valikliais. Dėl chloro metaliniai paviršiai ims rūdyti.
- Nenaudokite aštrių, braižančių įrankių, muilo, buitinių valiklių, ploviklių, žibalo, degalų alyvos, lako ir pan., kad nesideformuotų ir nenusiluptų dažų sluoksnis nuo plastikinių dalių. Nuvalykite su drungnu vandeniu ir minkšta šluoste ir sausai nušluostykite.

## 6.1. Kaip išvengti blogų kvapų

Iš gamyklos prietaisas pristatomas be jokių kvėpiančių medžiagų, tačiau laikant maistą netinkamai ir nevalant vidinių paviršių, viduje gali atsirasti blogas kvapas.

Kad taip neatsitiktų, kas 15 dienų valykite vidų vandeniu su karbonatu.

- Maistą laikykite uždaroje talpoje. Iš neuždaryto maisto produktų sklindantys mikroorganizmai gali sukelti blogą kvapą.
- Nelaikykite šaldytuve maisto produktų, kurie sugedo arba išėjo iš galiojimo.

## 6.2. Plastikinių paviršių apsauga

Ant plastikinių paviršių išpiltas aliejus gali paviršių pažeisti, todėl jį būtina nedelsiant nuvalyti šiltu vandeniu.

## 7 Trikčių diagnostika

Prieš kreipdamiesi į aptarnavimo tarnybą patikrinkite šiuos dalykus. Tai padės sutaupyti ir laiko, ir pinigų. Jame pateikiamos dažniausiai sutinkamos triktys ir problemos, kurios nėra susijusios su gamybos ar medžiagų defektais. Kai kurios iš apibūdintų funkcijų jūsų modeliui gali būti netaikomos.

### Šaldytuvas neveikia.

- Ne iki galo įkištas elektros lizdo kištukas.  
>>> Tinkamai įkiškite kištuką į lizdą.
- Perdegę saugiklis, prijungtas prie lizdo, į kurį įkištas prietaiso kištukas, arba išmušė pagrindinį saugiklį. >>> Patikrinkite saugiklius.

### Ant šaldytuvo vidinių sienelių (MULTI ZONE, COOL, CONTROL ir FLEXI ZONE) kaupiasi vanduo.

- Per dažnai atidaromos durelės >>> Stenkitės per dažnai neatidarinėti prietaiso durelių.
- Per drėgna aplinka. >>> Nestatykite prietaiso drėgnoje aplinkoje.
- Maistas su skysčiu laikomas neuždengtose talpose. >>> Maistą laikykite uždengtose sandariose talpose.
- Prietaiso durelės paliekamos atviros. >>> Nelaikykite ilgai atidarytų prietaiso durelių.
- Termostatas nustatytas į per žemą temperatūrą. >>> Nustatykite termostatą į tinkamą temperatūrą.

### Neveikia kompresorius.

- Jei nutrūko elektros tiekimas, ištraukėte elektros laido kištuką ir vėl įjungėte, dujų slėgis prietaiso aušinimo sistemoje tampa nesubalansuotas, ir dėl to įsijungia kompresoriaus terminė apsauga. Prietaisas įsijungs po maždaug 6 minučių. Jei praėjus šiam laikotarpiui prietaisas neįsijungia, kreipkitės į aptarnaujančią tarnybą.
- Įjungta atšildymo funkcija. >>> Tai yra normalu prietaisams su visiškai automatizuotu atšildymu. Atšildymas atliekamas periodiškai.
- Prietaisas neįjungtas į elektros tinklą. >>> Patikrinkite, ar kištukas gerai įkištas į lizdą.
- Neteisingai nustatyta temperatūra. >>> Pasirinkite tinkamą temperatūros nustatymą.
- Nutrūko elektros tiekimas. >>> Prietaisas toliau veiks kaip įprastai, kai elektros tiekimas atsistatys.

### Naudojamas šaldytuvas veikia garsiau.

- Prietaiso veikimas gali skirtis priklausomai nuo aplinkos temperatūros. Tai yra normalu ir nerodo gedimo.

### Šaldytuvas veikia per dažnai arba per ilgai.

## **Trikčių diagnostika**

- Nauji produktai gali būti didesni už ankstesnius. Jei produktai yra didesni, šaldytuvas veiks ilgiau.
- Temperatūra patalpoje gali būti per aukšta. >>> Jei kambaryje temperatūra aušta, prietaisas paprastai veikia ilgiau.
- Gali būti, kad prietaisą neseniai įjungėte arba įdėjote naujų maisto produktų. >>> Prietaisui reikia daugiau laiko nustatyti temperatūrai pasiekti, jei jis neseniai įjungtas arba įdėjote naujų produktų. Tai yra normalu.
- Neseniai į prietaisą įdėjote daug karšto maisto. >>> Nedėkite į šaldytuvą karšto maisto.
- Per dažnai atidaromos arba per ilgai laikomos atidarytos prietaiso durelės. >>> Dėl į vidų patekusio šilto oro prietaisas veiks ilgiau. Stenkitės dažnai neatidarinėti prietaiso durelių.
- Šaldytuvo ar šaldiklio durelės gali būti uždarytos nesandariai. >>> Patikrinkite, ar gerai uždarytos visos durelės.
- Gali būti nustatyta per žema temperatūra. >>> Nustatykite aukštesnę temperatūrą, palaukite, kol prietaisas sureaguos ir pasieks ją.
- Gali būti purvina, nusidėvėjusi ar atšokusi šaldytuvo ar šaldiklio durelių tarpinė. >>> Nuvalykite arba pakeiskite tarpinę. Jei tarpinė pažeista ar nuplyšo, prietaisas veiks ilgiau ir dažniau, kad išlaikytų esamą temperatūrą.

**Šaldiklio temperatūra labai žema, bet šaldytuvas šaldo gerai.**

- Nustatyta labai žema temperatūra šaldiklio kameroje. >>> Padidinkite temperatūros nustatymą šaldikliui ir patikrinkite dar kartą.

**Šaldytuve temperatūra labai žema, bet šaldiklis šaldo gerai.**

- Nustatyta labai žema temperatūra šaldytuvo kameroje. >>> Padidinkite temperatūros nustatymą šaldikliui ir patikrinkite dar kartą.

**Šaldytuvo stalčiuose laikomi produktai užšalo.**

- Nustatyta labai žema temperatūra šaldytuvo kameroje. >>> Padidinkite temperatūros nustatymą šaldikliui ir patikrinkite dar kartą.

**Per aukšta temperatūra šaldytuve ar šaldiklyje.**

- Nustatyta labai aukšta temperatūra šaldytuvo kameroje. >>> Nuo šaldytuvo kameros temperatūros priklauso ir temperatūra šaldiklyje. Pakeiskite šaldytuvo ar šaldiklio kameros temperatūrą, palaukite, kol kameros temperatūra susireguliuos.
- Per dažnai atidaromos arba per ilgai laikomos atidarytos prietaiso durelės. >>> Stenkitės per dažnai neatidarinėti durelių.
- Durelės gali būti uždarytos nesandariai. >>> Tinkamai uždarykite dureles.
- Gali būti, kad prietaisą neseniai įjungėte arba įdėjote naujų maisto produktų. >>> Tai yra normalu. Prietaisui reikia daugiau laiko nustatyti temperatūrai pasiekti, jei jis neseniai įjungtas arba įdėjote naujų produktų.
- Neseniai į prietaisą įdėjote daug karšto maisto. >>> Nedėkite į šaldytuvą karšto maisto.

**Prietaisas veikia garsiai arba vibruoja.**

## Trikčių diagnostika

- Grindys nelygios arba netvirtos. >>> Jei prietaisas vibruoja ar juda, pareguliuokite jo atramas. Patikrinkite, kad grindys būtų pakankamai tvirtos, kad atlaikytų prietaiso svorį.
- Ant prietaiso uždėti daiktai gali kelti triukšmą. >>> Nelaikykite daiktų ant produkto.

### Girdisi skysčio bėgimo, purškimo ir kitokie garsai.

- Prietaise veikia skysčio ir dujų kontūrai. >>> Tai yra įprasti veikimo garsai ir nerodo gedimo.

### Iš prietaiso sklinda pučiančio vėjo garsas.

- Įsijungė ventiliatorius. Tai yra normalu ir nerodo gedimo.

### Ant vidinių sienelių yra kondensato.

- Esant drėgnam ar karštam orui padidėja ledėjimas ir rasojimas. Tai yra normalu ir nerodo gedimo.
- Per dažnai atidaromos arba per ilgai laikomos atidarytos prietaiso durelės. >>> Neatidarykite durelių per dažnai ir greitai jas uždarykite.
- Durelės gali būti uždarytos nesandariai. >>> Tinkamai uždarykite dureles.

### Ant prietaiso išorės arba tarp durelių kaupiasi kondensatas.

- Jei aplinkos oras drėgnas, tai yra normalus reiškinys. >>> Sumažėjus aplinkos drėgmei kondensatas išgaruos.

### Viduje smirda.

- Prietaisas nėra reguliariai valomas. >>> Išvalykite prietaiso vidų su kempine ir šiltu vandeniu, naudokite vandenį su karbonatu.
- Kvapas gali skliti nuo tam tikrų pakuočių ir talpų >>> Naudokite kvapų neskleidžiančias pakuotes ir talpas.
- Maistas buvo sudėtas ir neuždarytas. >>> Maistą laikykite uždaroje talpose. Iš neuždaryto maisto produktų sklindantys mikroorganizmai gali sukelti blogą kvapą.
- Išimkite sugedusius ar nebegaliojančius produktus.

### Durelės neužsidaro.

- Gali būti, kad jas blokuoja maisto pakuotės. >>> Perdėkite tokias pakuotes į kitą vietą.
- Prietaisas nėra visiškai vertikalus. >>> Pareguliuokite prietaiso atramas.
- Grindys nelygios arba netvirtos. >>> Patikrinkite, kad grindys būtų lygios ir atlaikytų prietaiso svorį.

### Užstrigo daržovių dėžė.

- Gali būti, kad maisto produktai siekia aukštesnį skyrių. >>> Perdėliokite produktus dėžėje.

### Jei Gaminio Paviršius Yra Karštas.

- Gaminiai veikiant sritis tarp dviejų durelių, šonai ir galinės grotelės gali įkaisti. Tai normalu ir nereikalauja atlikti techninės priežiūros! Liesdami šias sritis būkite atsargūs.



**ĮSPĖJIMAS:** Jei problema išlieka ir peržiūrėjus šio skyriaus nuorodas, kreipkitės į pardavėją ar įgaliotąjį aptarnavimo centrą. Nebandykite taisyti prietaiso patys.

# Ledusskapis

Lietotāja rokasgrāmata

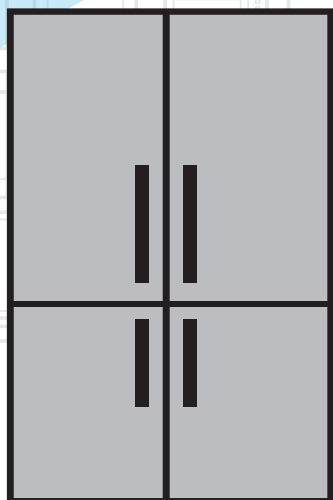

LV |

**beko**

## Lūdzu, pirms ierīces izmantošanas izlasiet šo lietošanas instrukciju!

Cienījamais klient,





Mēs vēlamies, lai jūs maksimāli izmantotu savu iegādāto ierīci, kas ražota modernā rūpnīcā, ievērojot rūpīgumu un stingru kvalitātes kontroli.

Tādēļ mēs iesakām jums pirms ierīces izmantošanas izlasīt visu lietošanas instrukciju. Ja vēlāk nododat ierīci kādam citam, neaizmirstiet līdzi iedot arī šo lietošanas instrukciju.

### Šī lietošanas instrukcija palīdzēs jums izmantot ierīci ātri un droši.

- Pirms ierīces uzstādīšanas un izmantošanas, lūdzu, rūpīgi izlasiet lietošanas instrukciju.
- Vienmēr ievērojiet atbilstošos drošības norādījumus.
- Glabājiet lietošanas instrukciju tuvumā turpmākai izmantošanai.
- Lūdzu, izlasiet citus ierīces komplektācijā iekļautos dokumentus.

Paturiet prātā, ka šī lietošanas instrukcija var attiekties uz vairākiem ierīces modeļiem. Instrukcijā skaidri norādītas atšķirības starp dažādiem modeļiem.

	Svarīga informācija un noderīgi padomi.
	Briesmas dzīvībai un īpašuma apdraudējums.
	Strāvas trieciena risks.
	Ierīces iepakojums ir izgatavots no pārstrādājamiem materiāliem saskaņā ar Nacionālajiem Vides noteikumiem.

<b>1 Drošības un vides norādījumi</b>	<b>3</b>	<b>4 Sagatavošana</b>	<b>11</b>
1.1. Vispārējā drošība . . . . .	3	<b>5 Produkta lietošana</b>	<b>12</b>
1.1.1 HC brīdinājums . . . . .	4	5.1. Indikatoru panelis . . . . .	12
1.1.2 Modeļiem ar ūdens automātu . . . . .	4	5.2. Indikatoru panelis . . . . .	17
1.2. Paredzētā lietošana . . . . .	5	5.3. Svaigu pārtikas produktu saldēšana . . . . .	19
1.3. Bērnu drošība . . . . .	5	5.4. Saldētu pārtikas produktu uzglabāšanas ieteikumi . . . . .	19
1.4. Atbilstība WEEE direktīvai un atkritumu likvidēšana . . . . .	5	5.5. Informācija par dziļo saldēšanu . . . . .	19
1.5. Atbilstība RoHS direktīvai . . . . .	5	5.6. Pārtikas produktu ievietošana . . . . .	20
1.6. Iepakojuma informācija . . . . .	5	5.7. Atvērtu durvju brīdinājuma signāls . . . . .	20
<b>2 Ledusskapis</b>	<b>6</b>	5.8. Iekšējais pagaismojums . . . . .	20
<b>2 Ledusskapis</b>	<b>7</b>	5.9. Atdzesēšanas nodaļījums . . . . .	20
<b>3 Uzstādīšana</b>	<b>8</b>	5.10. Augļu un dārzeņu nodaļījums . . . . .	20
3.1. Pareizā uzstādīšanas vieta . . . . .	8	5.11. Augļu un dārzeņu nodaļījums ar mitruma uzraudzību . . . . .	20
3.2. Plastmasas malu pievienošana . . . . .	8	(FreSHelf) . . . . .	20
3.3. *Kājiņu pievienošana . . . . .	8	5.12. Olu turētājs . . . . .	20
3.4. Strāvas pieslēgšana . . . . .	9	5.13. Pārvietojama vidusdaļa . . . . .	21
<b>4 Sagatavošana</b>	<b>10</b>	5.14. Uzglabāšanas nodaļījums Cool Control . . . . .	21
4.1. Enerģijas taupīšanas pasākumi . . . . .	10	5.15. Zila apgaismojuma lampa . . . . .	21
4.2. Svaigo produktu nodaļījuma izmantošanas ieteikumi . . . . .	10	5.16. Aromātu filtrs . . . . .	21
4.3. Pirmā lietošana . . . . .	11	5.17. Vīna pudeļu uzglabāšanas nodaļījums . . . . .	22
		5.18. Iekšējā ūdens automāta izmantošana . . . . .	23
		5.19. Ūdens izvadišana . . . . .	23
		5.20. Ūdens automāta izmantošana . . . . .	24
		5.21. Icematic . . . . .	24
		5.22. Icematic un ledus glabāšanas tvertne . . . . .	25
		<b>6 Apkope un tīrīšana</b>	<b>26</b>
		6.1. Smaku veidošanās novēršana . . . . .	26
		6.2. Plastmasas virsmu aizsardzība . . . . .	26
		<b>7 Problēmu novēršana</b>	<b>27</b>

# 1 Drošības un vides norādījumi

Sajā sadaļā sniegti drošības norādījumi, lai novērstu savainojumu risku un materiālus zaudējumus. Šo norādījumu neievērošana pārtrauks ierīces garantijas spēkā esamību.

## Paredzētā lietošana

### BRĪDINĀJUMS:

Nenosprostojiet ierīces korpusā vai iekšpusē esošās ventilācijas atveres.

### BRĪDINĀJUMS:

Atkausēšanas procesa paaugstināšanai neizmantojiet mehāniskas ierīces vai citus līdzekļus, ko nav rekomendējis ražotājs

### BRĪDINĀJUMS:

Nebojāiet dzesētājielas kontūru.

### BRĪDINĀJUMS:

Pārtikas glabāšanas nodalījumos šajā ierīcē neizmantojiet elektroierīces, ko ražotājs nav rekomendējis.

### BRĪDINĀJUMS!

Neglabājiet šajā iekārtā sprādzienbīstamas vielas, piemēram, aerosolus ar viegli uzliesmojošiem propelentiem.



Šī ierīce ir paredzēta lietošanai mājāsaimniecībā un šāda veida lietojumam:

– personāla virtuves zonās veikalos, birojos un citā darba vidē;

– lauku mājās, kā arī lietošanai viesnīcu un moteļu viesiem un citā dzīvojamā tipa vidē;

– naktsmītnēs ar iekļautu brokastu piedāvājumu;

– sabiedriskās ēdināšanas u.

c. lietojumam, kas neietver mazumtirdzniecību.

Ledusskapis / Lietošanas instrukciju

## 1.1. Vispārējā drošība

- Šo ierīce nedrīkst izmantot cilvēki ar fizisko, maņu vai garīgo spēju traucējumiem, bez piemērotām zināšanām un pieredzes, kā arī bērni. Šādi cilvēki var izmantot ierīci tikai par viņu drošību atbildīgas personas uzraudzībā vai arī šī persona viņus apmāca. Bērni nedrīkst spēlēties ar šo ierīci.
- Ierīces darbības traucējumu gadījumā atvienojiet to no elektropadeves.
- Pēc atvienošanas nogaidiet vismaz 5 minūtes, līdz atkal pieslēgt ierīci elektropadevei. Atvienojiet ierīci no elektropadeves, ja to neizmantojat. Neaiztieciot kontaktdakšu ar slapjām rokām! Neraujiet aiz vada, lai atvienotu ierīci no elektropadeves, vienmēr turiet aiz kontaktdakšas.
- Nespraudiet ledusskapja kontaktdakšu kontaktlīzdā, ja tā ir vaļīga.
- Atvienojiet ierīci no elektropadeves uzstādīšanas apkopes, tīrīšanas un remonta laikā.
- Ja ierīce netiks izmantota ilgāku laiku, atvienojiet to no elektropadeves un izņemiet uzglabājamo ēdienu.
- Neizmantojiet tvaiku vai tvaika tīrīšanas līdzekļus ledusskapja tīrīšanai un ledus izkausēšanai. Tvaiks var saskarties ar elektrificētām vietām un izraisīt īssavienojumu vai strāvas triecienu!
- Nemazgājiet ierīci, apsmidzinot vai aplejot to ar ūdeni! Strāvas trieciena risks!
- Nekad neizmantojiet ierīci, ja ir atvērts nodalījums ierīces augšpusē vai aizmugurē, kurā atrodas elektroniskās drukātās shēmas plātes (elektronisko drukāto shēmu plašu pārsegs) (1).

# Drošības un vides norādījumi

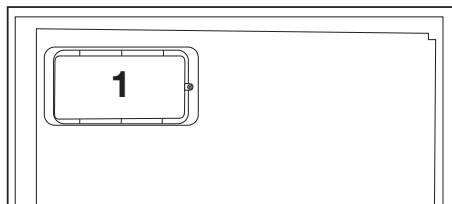
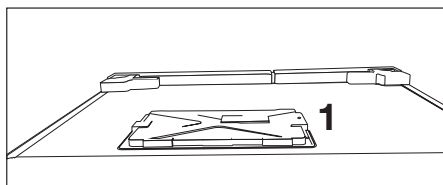

- Ierīces labdarības traucējumu gadījumā neizmantojiet to, jo ierīce var radīt strāvas triecienu. Sazinieties ar apstiprinātu servisa centru pirms tālākām darbībām.
- Iespraudiet ledusskapja kontaktdakšu iezemētā kontaktligzdā. Iezemējums jāveic kvalificētam elektriķim.
- Ja ierīcei ir gaismas diožu apgaismojums, sazinieties ar apstiprinātu servisa centru tā nomainīvai vai kādu problēmu gadījumā.
- Neaiztieciet saldētus pārtikas produktus ar slapjām rokām! Tie var pielipt pie jūsu rokām!
- Neievietojiet saldētavā šķidrumus pudelēs un bundžās. Tie var uzsprāgt!
- Ievietojiet šķidrumus stāvus ar cieši noslēgtu vāku.
- Nesmidziniet uzliesmojošas vielas ierīces tuvumā, jo tā var aizdegties vai uzsprāgt.
- Neuzglabājiet ledusskapī uzliesmojošus materiālus un produktus, kas satur uzliesmojošu gāzi (aerosolus u.c.).
- Nenovietojiet tvertnes, kas satur šķidrumus, virs produktiem. Ūdens izšļakstīšanās uz elektrificētām daļām var radīt strāvas trieciena vai aizdegšanās risku.

- Ierīces pakļaušana lietum, sniegam, saules gaismai un vējam radīs elektriskos draudus. Pārvietojot ierīci, nevelciet to, turot aiz durvju roktura. Rokturis var noplīst.
- Uzmanieties, lai jūsu rokas un citas ķermeņa daļas neiesprūstu kustīgajās detaļās ierīces iekšpusē.
- Nekāpiet uz un neatspiedieties pret ledusskapja durvīm, atvilktnēm un citām līdzīgām daļām. Tādējādi ierīce var apgāzties un nodarīt bojājumus ierīcēm.
- Uzmanieties, lai neaizķertos aiz strāvas kabeļa.

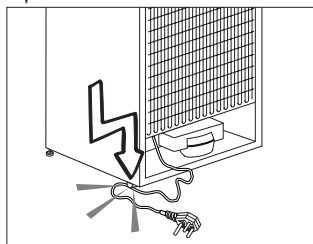

## 1.1.1 HC brīdinājums

Ja ierīcei ir dzesēšanas sistēma, kas izmanto R600a gāzi, uzmanieties, lai nesabojātu dzesēšanas sistēmu un tās cauruli, izmantojot un pārvietojot ierīci. Šī gāze ir uzliesmojoša. Ja dzesēšanas sistēma tiek bojāta, turiet ierīci prom no uguns avotiem un nekavējoties vēdiniet telpu.



Uzlīme iekšpusē kreisajā malā norāda ierīcē izmantoto gāzes veidu.

## 1.1.2 Modeļiem ar ūdens automātu

- Maksimālajam aukstā ūdens ieplūdes caurules spiedienam jābūt 90 psi (6,2 bāriem). Ja ūdens spiediens pārsniedz 80 psi (5,5 bārus), tīkla sistēmā izmantojiet spiedienu ierobežojošu vārstu. Ja nezināt, kā pārbaudīt ūdens spiedienu, lūdziet profesionāla santehniķa palīdzību.

# Drošības un vides norādījumi

- Ja sistēmā iespējams hidrauliskais trieciens, vienmēr tajā izmantojiet hidrauliskā trieciena novēršanas aprīkojumu. Ja neesat pārliecināts, vai jūsu sistēmā nav hidrauliskā trieciena, konsultējieties ar profesionāliem santehniķiem.
- Neuzstādiet uz karstā ūdens ietilpības caurules. Veiciet piesardzības pasākumus, lai novērstu šļūteņu sasalšanas risku. Ūdens temperatūras intervālam darbības laikā jābūt vismaz 33 °F (0,6 °C) un ne vairāk kā 100 °F (38 °C).

## 1.2. Paredzētā lietošana

- Ierīce paredzēta tikai izmantošanai mājāsaimniecībā. Tā nav paredzēta komerciālai lietošanai.
- Ierīce paredzēta tikai pārtikas produktu un dzērienu uzglabāšanai.
- Neuzglabājiet ledusskapī produktus, kuriem nepieciešama kontrolēta temperatūra (vakcīnas, karstumjutīgas zāles, medicīnas preces u.c.).
- Ražotājs neuzņemas nekādu atbildību par bojājumiem, kas radušies nepareizas lietošanas vai nepareizas apiešanās ar ierīci dēļ.
- Ierīces kalpošanas laiks ir 10 gadi. Ierīces darbībai nepieciešamās rezerves daļas būs pieejamas šajā laikā.

## 1.3. Bērnu drošība

- Turiet iepakojuma materiālus bērniem nesasniedzamā vietā.
- Neļaujiet bērniem spēlēties ar ierīci.
- Ja ierīces durvīm ir slēdzene, glabājiet tās atslēgu bērniem nesasniedzamā vietā.

## 1.4. Atbilstība WEEE direktīvai un atkritumu likvidēšana

Turiet iepakojuma materiālus bērniem nesasniedzamā vietā. Neļaujiet bērniem spēlēties ar ierīci. Ja ierīces durvīm ir slēdzene, glabājiet tās atslēgu bērniem nesasniedzamā vietā. Atbilstība WEEE direktīvai un atkritumu likvidēšana.

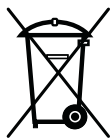

Šī ierīce atbilst ES WEEE direktīvai (2012/19/ES). Šim produktam ir elektrisko un elektronisko ierīču atkritumu klasifikācijas simbols (WEEE).



Šī ierīce ir izgatavota no augstas kvalitātes detaļām un materiāliem, kurus var atkārtoti izmantot un kas ir piemēroti atkārtotai pārstrādei. Neatbrīvojieties no ierīces kopā ar mājāsaimniecības atkritumiem un citiem atkritumiem pēc tās kalpošanas laika beigām. Nododiet to elektriskā un elektroniskā aprīkojuma pārstrādes savākšanas punktā. Lūdzu, konsultējieties ar vietējām atbildīgajām iestādēm attiecībā par savākšanas punktiem.

## 1.5. Atbilstība RoHS direktīvai

- Šī ierīce atbilst ES WEEE direktīvai (2011/65/ES). Tā nesatur kaitīgus un aizliegtus materiālus, kas norādīti Direktīvā.

## 1.6. Iepakojuma informācija

- Ierīces iepakojuma materiāli ir ražoti no pārstrādājama materiāla saskaņā ar valsts vides likumiem. Neatbrīvojieties no iepakojuma materiāliem kopā ar mājāsaimniecības atkritumiem vai cita veida atkritumiem. Nododiet tos vietējos iepakojuma materiālu savākšanas punktus.

## 2 Ledusskapis

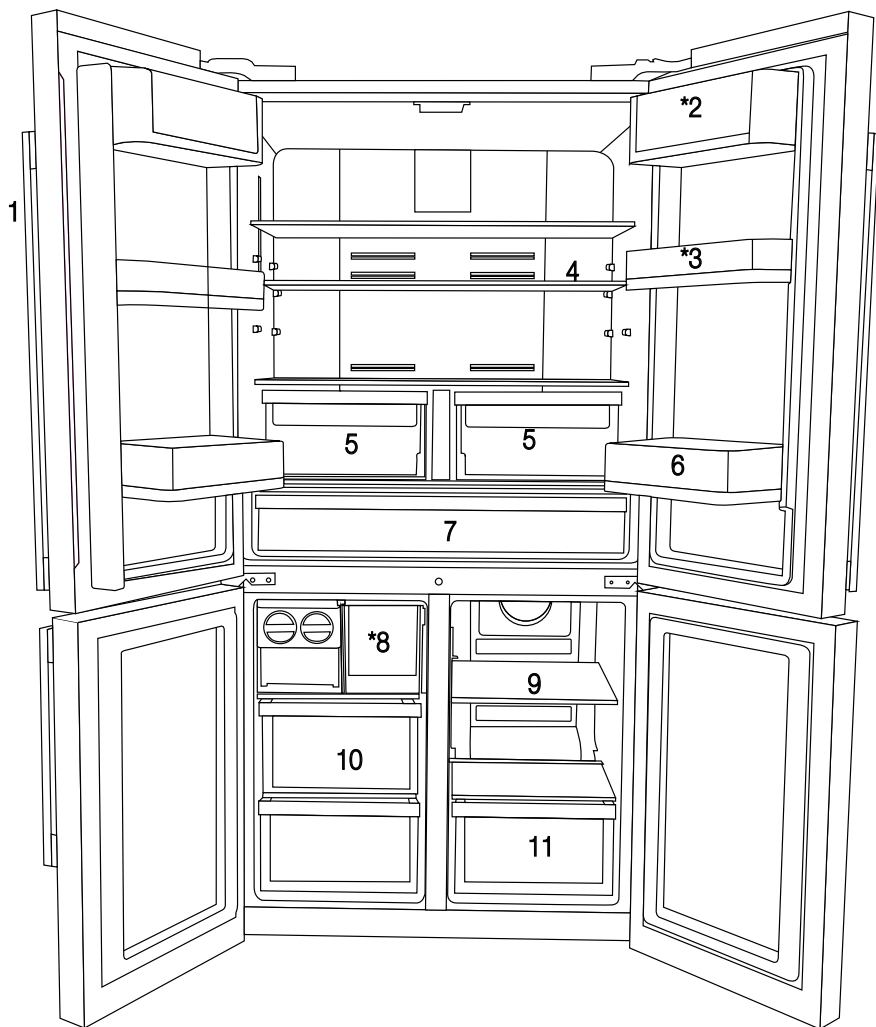

- 1- Vadības un indikatoru panelis
- 2- Sviesta un siera nodalījums
- 3- Izņemams 70 mm durvju plaukts
- 4- Ledusskapja nodalījuma stikla plaukts
- 5- Ledusskapja dārzeņu un augļu nodalījums
- 6- Durvju plaukts, Gallon

- 7- Atdzesēšanas nodalījums
- 8- Ledus tvertnes atvilktnē
- 9- Vairāku zonu nodalījuma stikla plaukts/ atdzesēšanas nodalījums
- 10- Saldētavas atvilktnes
- 11- Vairāku zonu nodalījuma atvilktnē

\* PĀPILDU IZVĒLE



\*Izvēles: Skaitļi šajā lietošanas instrukcijā ir shematiski un var precīzi neatbilst jūsu ierīcei. Ja jūsu ierīcei nav attiecīgās daļas, tad konkrēta informācija attiecas uz citiem modeļiem.

## 2 Ledusskapis

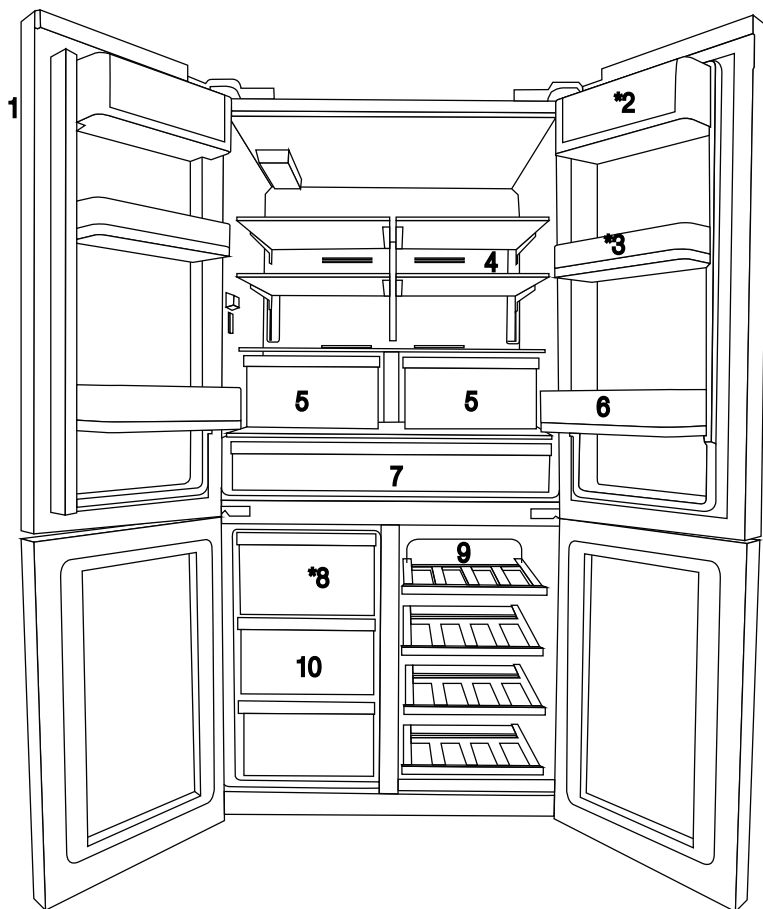

- 1- Vadības un indikatoru panelis
- 2- Sviesta un siera nodalījums
- 3- Izņemams 70 mm durvju plaukts
- 4- Ledusskapja nodalījuma stikla plaukts
- 5- Ledusskapja dārzeņu un augļu nodalījums
- 6- Durvju plaukts, Gallon

- 7- Atdzesēšanas nodalījums
- 8- Ledus tvertnes atvilktnē
- 9- Vairāku zonu nodalījuma stikla plaukts/  
atdzesēšanas nodalījums
- 10- Saldētavas atvilktnes
- \* PĀPILDU IZVĒLE



\*Izvēles: Skaitļi šajā lietošanas instrukcijā ir shematiski un var precīzi neatbilst jūsu ierīcei. Ja jūsu ierīcei nav attiecīgās daļas, tad konkrētā informācija attiecas uz citiem modeļiem.

### 3.1. Pareizā uzstādīšanas vieta

Ierīces uzstādīšanas sakarā sazinieties ar pilnvarotu servisa centru. Lai sagatavotu ierīci uzstādīšanai, skatiet informāciju lietošanas instrukcijā un pārliecinieties, ka elektrības un ūdens apgādes sistēmas atbilst prasītajām. Ja nē, sazinieties ar elektriķi un santehniķi, lai noregulētu šīs apgādes sistēmas.



**BRĪDINĀJUMS:** Ražotājs neuzņemas nekādu atbildību par bojājumiem, kas radušies nekvalificētu personu darba dēļ.



**BRĪDINĀJUMS:** Ierīces barošanas vads jāatvieno uzstādīšanas laikā. Pretējā gadījumā pastāv nāves vai nopietnu traumu risks!



**BRĪDINĀJUMS:** Ja durvis ir pārāk šauras, lai ienestu caur tām ierīci, izņemiet durvis un sagāziet ierīci uz sāniem; ja tas nepalīdz, sazinieties ar pilnvarotu servisa centru.

- Novietojiet ierīci uz līdzenas virsmas, lai izvairītos no vibrācijām.
- Novietojiet ierīci vismaz 30 cm attālumā no sildītāja, krāsns un līdzīgiem karstuma avotiem, un vismaz 5 cm attālumā no elektriskajām cepeškrāsnīm.
- Nepakļaujiet ierīci tiešas saules gaismas iedarbībai, un neturiet to mitrumā.
- Lai ierīce darbotos pareizi, nepieciešama atbilstoša gaisa cirkulācija. Ja ierīce tiks ievietota nišā, atcerieties atstāt vismaz 5 cm brīvu vietu starp ierīci un griestiem un sienām.
- Neuzstādi ierīci vietās, kur temperatūra ir zem  $-5\text{ }^{\circ}\text{C}$ .

### 3.2. Plastmasas malu pievienošana

Izmantojiet plastmasas malas, kas iekļautas ierīces komplektācijā, lai nodrošinātu pietiekošu vietu gaisa cirkulācijai starp ierīci un sienu.

1. Lai pievienotu malas, izskrūvējiet skrūves no ierīces un izmantojiet malu skrūves.

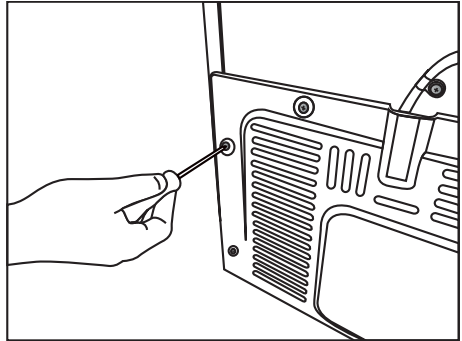

2. Pievienojiet 2 plastmasas malas uz ventilācijas pārsega, attēlots attēlā kā j.

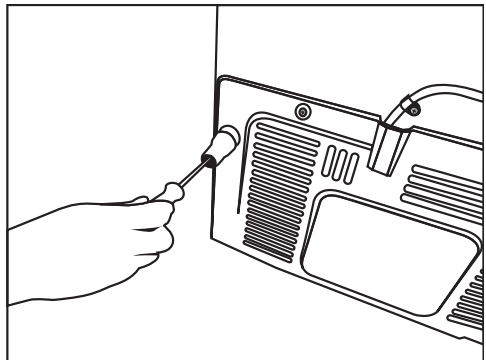

### 3.3. \*Kājiņu pievienošana

Ja ierīce nav nobalansēta, noregulējiet priekšējās kājiņas, pagriežot pa labi vai pa kreisi.

\* Ja jūsu ierīcei nav vīna uzglabāšanas nodalījuma vai nav stikla durvju, ierīcei nav arī regulējamu balstu; tai ir fiksēti balsti.

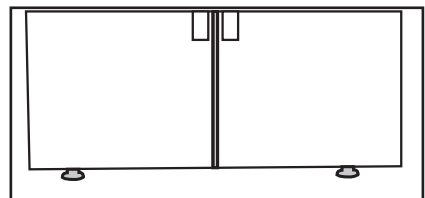

## Uzstādīšana

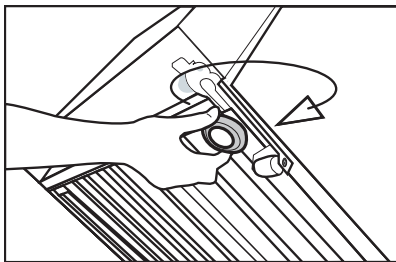

Lai pielāgotu durtiņas vertikāli:  
atskrūvējiet apakšā esošo fiksācijas uzgriezni;  
pieskrūvējiet pielāgošanas uzgriezni (CW/CCW)  
atbilstīgi durtiņu pozīcijai;  
pievelciet fiksācijas uzgriezni galējā pozīcijā.

Lai pielāgotu durtiņas horizontāli:  
atskrūvējiet augšā esošo fiksācijas bultskrūvi;  
sānā pieskrūvējiet pielāgošanas bultskrūvi (CW/  
CCW) atbilstīgi durtiņu pozīcijai;  
augšā pievelciet fiksācijas uzgriezni galējā pozīcijā.

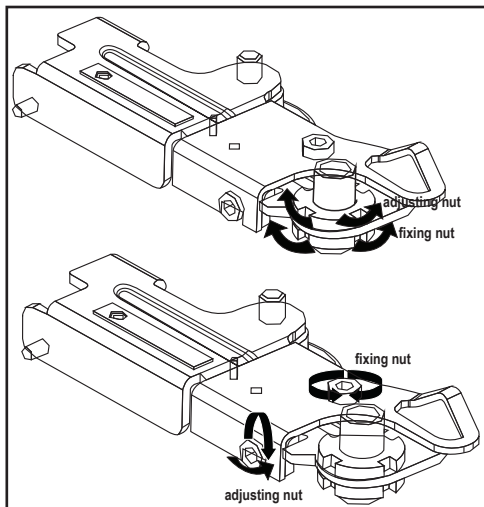

- Augšējais eņģu bloks ir nostiprināts ar 3 skrūvēm.
- Eņģu pārsegs jāpiestiprina pēc līgztu uzstādīšanas.
- Pēc tam eņģu pārsegs jānostiprina ar divām skrūvēm.

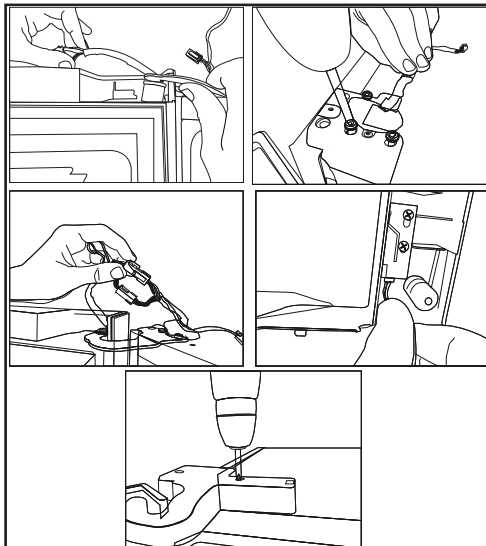

### 3.4. Strāvas pieslēgšana



**BRĪDINĀJUMS:** Neizmantojiet pagarinātājus vai daudzdaļīgās kontaktligzdas strāvas pieslēgumam.



**BRĪDINĀJUMS:** Bojāts barošanas vads jānomaina apstiprinātā servisa centrā.



Liekot divus ledusskapjus blakus, atstājiet vismaz 4 cm attālumu starp abām ierīcēm.

- Mūsu uzņēmums neuzņemsies atbildību par jebkādiem bojājumiem, kas radušies, izmantojot ierīci bez iezemējuma un vietējiem likumiem neatbilstoša strāvas pieslēguma dēļ.
- Barošanas vada kontaktdakšai jābūt viegli sasniedzamai pēc uzstādīšanas.
- Pieslēdziet ledusskapi iezemētai kontaktlīgzdai ar 220-240 V/50 Hz spriegumu. Kontaktdakšai jābūt 10-16 A drošinātājam.
- Neizmantojiet vairākdaļu kontaktlīgztu ar vai bez pagarinātāja no sienas kontaktlīgzdas līdz ledusskapim.

## 4 Sagatavošana

### 4.1. Enerģijas taupīšanas pasākumi



Ierīces pieslēgšana elektroniskajai enerģijas taupīšanas sistēmai nav ieteicama, jo tādejādi var rasties ierīces bojājumi.

- Neturiet ledusskapja durvis ilgstoši atvērtas.
- Neievietojiet ledusskapī karstu pārtiku un dzērienus.
- Nepārpildiet ledusskapi. Ja gaisa cirkulācija ledusskapī tiek traucēta, samazināsies atdzesēšanas spēja.
- Nenovietojiet ledusskapi tiešā saules gaismā. Ledusskapis jānovieto vismaz 30 cm attālumā no karstuma avotiem, piemēram, plīts virsmām, cepeškrāsnīm, apsildes ierīcēm un plītiem un vismaz 5 cm attālumā no elektriskajām cepeškrāsnīm.
- Pārtikas produktus uzglabājiet ledusskapī tikai slēgtos traukos.
- Lai uzglabātu iespējami daudz pārtikas produktu ledusskapja saldētavā, augšējā atvilktnē jāizņem un jānovieto virs stikla plaukta. Norādītais ledusskapja enerģijas patēriņš noteikts pēc Icematic un augšējo atvilktnu izņemšanas, kas ļauj ievietot maksimālo produktu daudzumu. Ievietojot produktus, noteikti ieteicams izmantot apakšējās saldētavas atvilktnes un vairāku zonu nodalījumu.
- Nenobloķējiet gaisa plūsmu, ievietojot produktus priekšā saldētavai un vairāku zonu nodalījuma ventilatoriem. Novietojot produktus, atstājiet vismaz 5 cm lielu atstarpi ventilatora aizsargrežģa priekšā.
- Saldētavā ievieto sasaldēto produktu atkausēšana taupa enerģiju un saglabā produktu kvalitāti.



Telpā, kurā uzstādāt ledusskapi, temperatūrai ir jābūt vismaz 10°C/50 °F. Ledusskapja darbināšana zemākā temperatūrā nav ieteicama, jo samazināsies tā darbības efektivitāte.



Ledusskapja iekšpuse kārtīgi jāiztīra.



Ja divi ledusskapji jānovieto viens otram blakus, starp tiem jābūt vismaz 4 cm atstarpei.

### 4.2. Svaigo produktu nodalījuma izmantošanas ieteikumi

- Pārliecinieties, vai produkti nesaskaras ar temperatūras sensoru svaigo pārtikas produktu uzglabāšanas nodalījumā. Lai svaigu produktu uzglabāšanas nodalījumā tiktu uzturēta piemērota uzglabāšanas temperatūra, produkti nedrīkst traucēt sensora darbībai.
- Neievietojiet ledusskapī karstus ēdienus vai dzērienus.

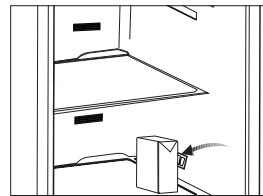
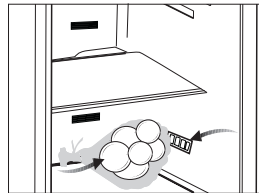

### 4.3. Pirmā lietošana

Pirms ledusskapja lietošanas pārlicinieties, vai ierīce ir sagatavota darbam saskaņā ar norādījumiem nodaļā “Svarīgi norādījumi attiecībā uz drošību un vidi” un “Uzstādīšana”.

- Iztīriet ledusskapja iekšpusi, kā ieteikts sadaļā “Apkope un tīrīšana”. Pirms ledusskapja ieslēgšanas pārlicinieties, vai tā iekšpuse ir sausa.
- Pieslēdziet ledusskapi iezemētai kontaktligzdai. Atverot ledusskapja durvis, iedegas tā iekšējais apgaismojums.
- Darbiniet ledusskapi 6 stundas, neievietojot produktus, un neatveriet ierīces durvis, ja vien tas nav nepieciešams.



Būs dzirdams troksnis, jo sāks darboties kompresors. Pat tad, ja kompresors nedarbojas, troksni var radīt arī šķidrums un gāzes, kas atrodas dzesēšanas sistēmā, un tā ir parasta parādība.



Ledusskapja priekšējās malas var būt siltas. Tā ir parasta parādība. Šīm vietām ir jābūt siltām, lai izvairītos no kondensācijas.

## 5 Produkta lietošana

### 5.1. Indikatoru panelis

Indikatoru panelis var atšķirties dažādiem modeļiem.

Indikatoru paneļa skaņas un vizuālie norādījumi atvieglos ledusskapja lietošanu.

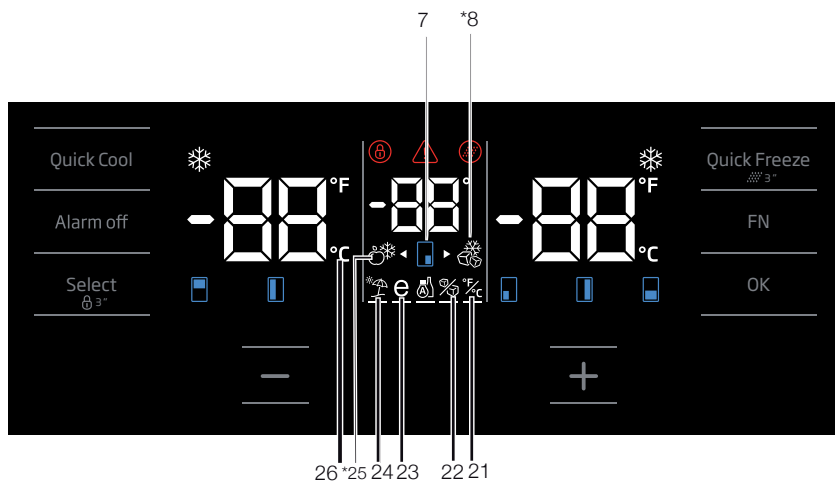
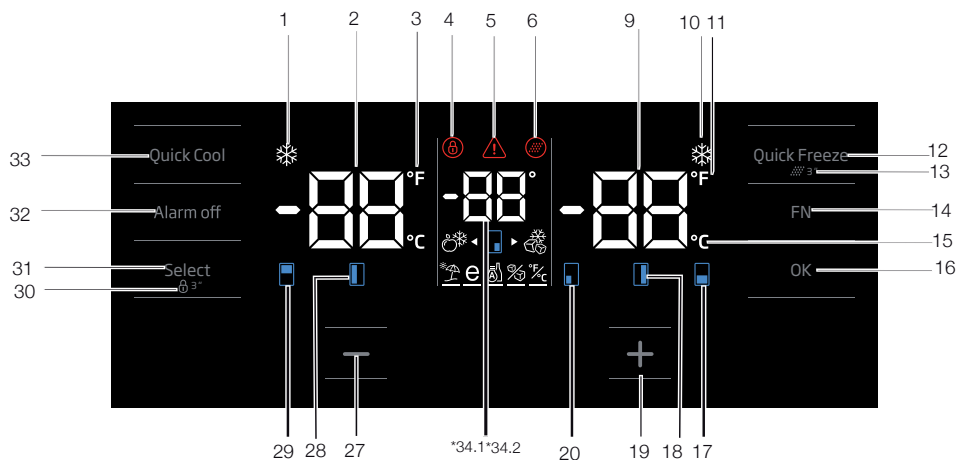

**\*Izvēles:** Skaitļi šajā lietošanas instrukcijā ir norādoši un var precīzi neatbilst jūsu ierīcei. Ja jūsu ierīcei nav attiecīgās daļas, tad konkrētā informācija attiecas uz citiem modeļiem.

## Produkta lietošana

### 1. Atrās atdzesēšanas funkcijas indikators

Tas iedegas, ieslēdzot ātrās atdzesēšanas funkciju.

### 2. Ledusskapja nodalījuma temperatūras indikators

Norāda ledusskapja temperatūru; ir iespējams iestatīt: 8, 7, 6, 5, 4, 3, 2, 1.

### 3. Fārenheita indikators

Tas ir Fārenheita skalas indikators. Kad ir ieslēgta Fārenheita norāde, iestatītās temperatūras vērtības būs redzamas Fārenheita skalā, un iedegsies attiecīgās ikonas indikators.

### 4. Taustiņu bloķēšana

3 sekundes turiet nospiestu taustiņu bloķēšanas pogu. Iedegsies taustiņu bloķēšanas simbols un tiks ieslēgta taustiņu bloķēšanas funkcija. Ieslēdzot taustiņu bloķēšanas režīmu, pogas nevarēs izmantot. Vēlreiz 3 sekundes turiet nospiestu taustiņu bloķēšanas pogu. Taustiņu bloķēšanas simbols izslēgsies, un izslēgsies arī taustiņu bloķēšanas režīms.

Nospiediet taustiņu bloķēšanas pogu, ja nevēlaties, lai tiktu mainīti ledusskapja temperatūras iestatījumi.

### 5. Barošanas atteices/augstas temperatūras/klūdas brīdinājums

Šis indikators iedegas barošanas atteices gadījumā, kā arī tad, ja tiek konstatētas ar augstu temperatūru saistītas kļūmes un kļūdu ziņojumi. Ilgstošas barošanas atteices laikā augstākā temperatūra, kas saldētāja nodalījumā tiek sasniegta, mirgos digitālajā ekrānā. Pārbaudiet saldētāja nodalījumā ievietotos produktus un nospiediet brīdinājuma izslēgšanas taustiņu, lai izslēgtu paziņojumu par brīdinājumu.

Ja redzat, ka indikators ir iedegts, skatiet šīs rokasgrāmatas sadaļu "Ieteicamie problēmu risinājumi".

### 6. Filtra atiestates ikona

Šī ikona ieslēdzas tad, kad jāveic filtra atiestate.

### 7. Nodalījuma temperatūras maiņas ikona

Norāda nodalījumu, kura temperatūra jāmaina. Kad sāk mirgot nodalījuma temperatūras maiņas ikona, tas nozīmē, ka jāpārbauda attiecīgais nodalījums.

### 8. Saldētavas ikona

Novietojiet pogu FN virs saldētavas ikonas; ikona sāks mirgot. Nospiežot taustiņu OK (Labi), iedegsies saldētavas ikona, un sāks darboties saldētavas režīms.

### 9. Saldētavas temperatūras indikators

Norāda saldētavas temperatūru; ir iespējams šāds iestatīšanas režīms: -18, -19, -20, -21, -22, -23, -24.

### 10. Ātrās sasaldēšanas funkcijas indikators

Tas iedegas, ieslēdzot ātrās sasaldēšanas funkciju.

### 11. Fārenheita indikators

Tas ir Fārenheita skalas indikators. Kad ir ieslēgta Fārenheita norāde, iestatītās temperatūras vērtības būs redzamas Fārenheita skalā, un iedegsies attiecīgās ikonas indikators.

### 12. Ātrās sasaldēšanas funkcijas poga

Nospiediet šo pogu, lai ieslēgtu vai izslēgtu ātrās sasaldēšanas funkciju. Pēc šīs funkcijas ieslēgšanas saldētava tiks atdzesēta līdz temperatūrai, kas ir zemāka par iestatīto temperatūras vērtību.



Izmantojiet ātrās sasaldēšanas funkciju, ja vēlaties ātri sasaldēt saldētavā ievietoto pārtiku. Ja vēlaties sasaldēt lielu svaigas pārtikas apjomu, izmantojiet šo funkciju pirms pārtikas ievietošanas saldētavā.



Ja neizslēgsit ātrās sasaldēšanas funkciju, tā izslēgsies automātiski vēlākais pēc 4 stundām vai pēc tam, kad ledusskapja nodalījuma temperatūra sasniegs vēlamu līmeni.



Šī funkcija netiek atsākta, kad pēc barošanas atteices barošana tiek atjaunota.

### 13. Filtra atiestate

Filtrs tiek atiestatīts, 3 sekundes turot nospiestu ātrās sasaldēšanas pogu. Filtra atiestates ikona izslēdzas.

### 14. Poga FN

Izmantojot šo pogu, ir iespējams pārslēgt vajadzīgās funkcijas. Nospiežot šo pogu, iedegsies tās funkcijas ikona, kas jāieslēdz vai jāizslēdz, un

## Produkta lietošana

sāks mirgot šīs ikonas indikatorus. Poga FN tiek izslēgta, ja netiek nospiesta 20 sekunžu laikā. Lai mainītu funkcijas, vēlreiz jānospiež šī poga.

### 15. Celsija indikators

Tas ir Celsija skalas indikators. Kad ir ieslēgta Celsija norāde, iestatītās temperatūras vērtības būs redzamas Celsija skalā, un iedegsies attiecīgās ikonas indikators.

### 16. Poga OK (Labi)

Pēc funkciju pārskatīšanas ar pogu FN un, kad funkcija tiek atcelta, izmantojot pogu OK (Labi), sāks mirgot attiecīga ikona un indikators. Funkciju ieslēdzot, tā paliek ieslēgta. Indikators turpina mirgot, lai norādītu, ka ir ieslēgta ikona.

### 17. Nodalījuma temperatūras maiņas ikona

Norāda nodalījumu, kura temperatūra jāmaina. Kad sāk mirgot nodalījuma temperatūras maiņas ikona, tas nozīmē, ka jāpārbauda attiecīgais nodalījums.

### 18. Nodalījuma temperatūras maiņas ikona

Norāda nodalījumu, kura temperatūra jāmaina. Kad sāk mirgot nodalījuma temperatūras maiņas ikona, tas nozīmē, ka jāpārbauda attiecīgais nodalījums.

### 19. Vērtību palielināšanas pogas iestatīšana

Izmantojot atlasē pogu izvēlieties attiecīgo nodalījumu; sāks mirgot attiecīgā nodalījuma ikona. Ja šīs darbības laikā nospiedīsiet vērtību palielināšanas pogu, iestatītā vērtība tiks palielināta. Ja turpināsiet to turēt nospiestu (pēc visu vērtību secīgas pārslēgšanas), tiks atkal iestatīta sākotnējā vērtība.

### 20. Nodalījuma temperatūras maiņas ikona

Norāda nodalījumu, kura temperatūra jāmaina. Kad sāk mirgot nodalījuma temperatūras maiņas ikona, tas nozīmē, ka jāpārbauda attiecīgais nodalījums.

### 21. Celsija un Fārenheita indikatora iestatīšana

Novietojiet šo taustiņu virs pogas FN un, izmantojot pogu (Labi), atlasiet Fahrenheit un Celsius. Kad attiecīgais temperatūras veids izvēlēts, iedegsies Fārenheita un Celsija indikators.

### 22. Ledus veidošanas ierīces izslēgšanas ikona

Nospiediet pogu FN (līdz tiek sasniegta ledus veidošanas atzīme un apakšējā līnija), lai izslēgtu ledus veidošanas ierīci. Kad kursora atrodas virs tiem, ledus veidošanas ierīces izslēgšanas ikona un ledus veidošanas ierīces funkcijas indikators sāks mirgot, lai norādītu, ka ierīce tiks ieslēgta vai izslēgta. Nospiežot pogu OK (Labi), iedegsies ledus veidošanas ierīces ikona, un šīs darbības laikā turpinās mirgot arī indikators. Ja pēc 20 sekundēm neviena poga netiek nospiesta, ikona un indikators turpinās degt. Ledus veidošanas ierīce tiks izslēgta. Lai vēlreiz ieslēgtu ledus veidošanas ierīci, novietojiet kursoru virs ikonas un indikatora; sāks mirgot gan ledus veidošanas ierīces izslēgšanas ikona, gan indikators. Ja 20 sekunžu laikā netiek nospiesta neviena poga, ikona un indikators izslēgsies un ierīce atkal tiks ieslēgta.



Norāda, vai funkcija "Icematic" ir ieslēgta vai izslēgta.



Pēc šīs funkcijas atlasīšanas tiks pārtraukta ūdens plūsma no ūdens tvertnes. Tomēr jūs varat izņemt iepriekš sagatavoto ledu no "Icematic" nodalījuma.

### 23. Funkcijas "Eco Fuzzy" ikona

Nospiediet pogu FN (līdz tiek sasniegta burta ikona un apakšējā līnija), lai ieslēgtu funkciju "Eco fuzzy". Novietojot kursoru virs funkcijas "Eco fuzzy" ikonas un tās indikatora, sāks mirgot gan ikona, gan indikators. Tādējādi varēsiet noteikt, vai funkcija "Eco fuzzy" tiks ieslēgta vai izslēgta. Nospiežot pogu OK (Labi), iedegsies funkcijas "Eco fuzzy" ikona, un šīs darbības laikā turpinās mirgot arī indikators. Ja pēc 20 sekundēm neviena poga netiek nospiesta, ikona un indikators turpinās degt. Tiks ieslēgta funkcija "Eco Fuzzy". Lai atceltu funkciju "Eco Fuzzy", vēlreiz novietojiet kursoru virs ikonas un nospiediet pogu OK (Labi). Sāks mirgot funkcijas "Eco fuzzy" ikona un indikators. Ja 20 sekunžu laikā netiek nospiesta neviena poga, ikona un indikators izslēgsies un funkcija "Eco fuzzy" tiks atcelta.

## Produkta lietošana

### 24. Atvaļinājuma režīma funkcijas ikona

Nospiediet pogu FN (līdz tiek sasniegta lietussarga ikona un apakšējā līnija), lai ieslēgtu atvaļinājuma režīma funkciju. Novietojot kursoru virs atvaļinājuma režīma funkcijas ikonas un tās indikatora, sāks mirgot gan ikona, gan indikators. Tādējādi varēsīt noteikt, vai atvaļinājuma režīma funkcija tiks ieslēgta vai izslēgta. Nospiežot pogu OK (Labi), iedegsies atvaļinājuma režīma funkcijas ikona, un atvaļinājuma režīma funkcija tiks ieslēgta. Šīs darbības laikā indikators turpinās mirgot. Lai atceltu atvaļinājuma režīma funkciju, nospiediet pogu OK (Labi). Sāks mirgot atvaļinājuma režīma funkcijas ikona un indikators, un atvaļinājuma režīma funkcija tiks atcelta.

### 25. Joker nodalījuma ikona

Ja izvēlaties ledusskapja ikonu, izmantojot pogu FN, un nospiežat pogu OK (Labi), nodalījums pārslēdzas ledusskapja darbības režīmā un darbojas kā atdzesēšanas nodalījums.

### 26. Celsija indikators

Tas ir Celsija skalas indikators. Kad ir ieslēgta Celsija norāde, iestatītās temperatūras vērtības būs redzamas Celsija skalā, un iedegsies attiecīgās ikonas indikators.

### 27. Vērtības samazināšanas funkcijas iestatīšana

Izmantojot atlasē pogu izvēlieties attiecīgo nodalījumu; sāks mirgot attiecīgā nodalījuma ikona. Ja šīs darbības laikā nospiedīsīt vērtību samazināšanas pogu, iestatītā vērtība tiks samazināta. Ja turpināsīt to turēt nospiestu (pēc visu vērtību secīgas pārslēgšanas), tiks atkal iestatīta sākotnējā vērtība.

### 28. Nodalījuma temperatūras maiņas ikona

Norāda nodalījumu, kura temperatūra jāmaina. Kad sāks mirgot nodalījuma temperatūras maiņas ikona, tas nozīmē, ka jāpārbauda attiecīgs nodalījums.

### 29. Nodalījuma temperatūras maiņas ikona

Norāda nodalījumu, kura temperatūra jāmaina. Kad sāks mirgot nodalījuma temperatūras maiņas ikona, tas nozīmē, ka jāpārbauda attiecīgs nodalījums.

### 30. Taustiņu bloķēšana

3 sekundes turiet nospiestu taustiņu bloķēšanas pogu. Iedegsies taustiņu bloķēšanas simbols

un tiks ieslēgta taustiņu bloķēšanas funkcija. Ieslēdzot taustiņu bloķēšanas režīmu, pogas nevarēs izmantot. Vēlreiz 3 sekundes turiet nospiestu taustiņu bloķēšanas pogu. Taustiņu bloķēšanas simbols izslēgsies, un izslēgsies arī taustiņu bloķēšanas režīms.

Nospiediet **taustiņu bloķēšanas** pogu, ja nevēlaties, lai tiktu mainīti ledusskapja temperatūras iestatījumi.

### 31. Atlases poga

Izmantojiet šo pogu, lai atlasītu nodalījumu, kura temperatūru vēlaties mainīt. Pārslēdziet nodalījumus, nospiežot šo pogu. Atlasīto nodalījumu var atpazīt pēc nodalījuma ikonas (7, 17, 18, 20, 28, 29). Kad sāks mirgot kāda nodalījuma ikona, varat mainīt tajā iestatīto temperatūras vērtību. Pēc tam varat mainīt iestatīto vērtību, nospiežot nodalījuma iestatītās vērtības samazināšanas pogu (27) un nodalījuma iestatītās vērtības palielināšanas pogu (19). Ja atlasē poga netiek nospiesta 20 sekunžu laikā, nodalījuma ikona izslēdzas. Lai atkal izvēlētos nodalījumu, atkārtoti nospiediet šo pogu.

### 32. Brīdinājums par izslēgtu traukmes signālu

Barošanas atteices vai augstas temperatūras brīdinājuma gadījumā pārbaudiet saldētavā ievietoto pārtiku un nospiediet brīdinājuma izslēgšanas pogu, lai izslēgtu brīdinājumu.

### 33. Ātrās atdzesēšanas funkcijas poga

Šai pogai ir divas funkcijas. Lai ieslēgtu vai izslēgtu ātrās atdzesēšanas funkciju, nospiediet pogu. Tiks izslēgts ātrās atdzesēšanas indikators, un ierīce turpinās darbu ar parastajiem iestatījumiem.



Izmantojiet ātrās atdzesēšanas funkciju, ja vēlaties ātri atdzesēt ledusskapja nodalījumā ievietoto pārtiku. Ja vēlaties atdzesēt lielu svaigas pārtikas apjomu, ieslēdziet šo funkciju pirms pārtikas ievietošanas ledusskapī.

## Produkta lietošana



Ja neizslēgsit ātrās atdzesēšanas funkciju, tā izslēgsies automātiski vēlākais pēc 8 stundām vai pēc tam, kad ledusskapja nodalījuma temperatūra sasnies vēlamo līmeni.



Ja ar īsiem intervāliem atkārtoti nospiedīsīt ātrās atdzesēšanas pogu, ieslēgsies elektroniskas ķēdes aizsardzība un kompresors nesāks uzreiz darboties.



Šī funkcija netiek atsākta, kad pēc barošanas atteices barošana tiek atjaunota.

### 34.1. Joker nodalījuma temperatūras rādītājs

Tiek parādītas Joker nodalījuma iestatītās temperatūras vērtības.

### 34.2. Vīna pudeļu atdzesēšanas nodalījuma temperatūras rādītājs

Tiek parādītas vīna pudeļu atdzesēšanas nodalījuma iestatītās temperatūras vērtības.

## Produkta lietošana

### 5.2. Indikatoru panelis

Indikatoru panelis var atšķirties dažādiem modeļiem.

Indikatoru paneļa skaņas un vizuālie norādījumi atvieglos ledusskapja lietošanu.

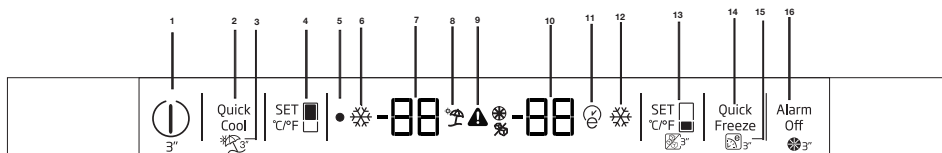

#### 1. Ieslēgšanas/izslēgšanas funkcija

3 sekundes turiet nospiestu ieslēgšanas/izslēgšanas pogu, lai izslēgtu vai ieslēgtu ledusskapī.

#### 2. Funkcija Quick Fridge

Nospiežot pogu Quick Fridge, nodalījuma temperatūra būs zemāka nekā koriģētās vērtības. Šo funkciju var izmantot, lai ledusskapja nodalījumā ievietoto pārtiku strauji atdzesētu.

Ja vēlaties sasaldēt lielu daudzumu svaigas pārtikas, ieteicams šo funkciju ieslēgt pirms pārtikas ievietošanas ledusskapī. Kamēr funkcija Quick Fridge ir ieslēgta, deg tās indikators. Lai atceltu šo funkciju, vēlreiz nospiediet pogu Quick Fridge. Quick Fridge indikators nodzisis, un atkal tiks izmantoti parastie iestatījumi.

Ja neatcelsit funkciju Quick Fridge, tad tā tiks automātiski atcelta pēc 2 stundām vai arī, kad ledusskapja nodalījums būs atdzisis līdz vēlamajai temperatūrai. Šī funkcija netiek atsākta, kad pēc barošanas atteices barošana tiek atjaunota.

#### 3. Atvaļinājuma režīma funkcija

3 sekundes turiet nospiestu pogu Quick Fridge/Atvaļinājuma režīms, lai ieslēgtu funkciju "Atvaļinājuma režīms". Kad funkcija ieslēgta, parādīsies ikona "--". Funkcija izslēdzas, vēlreiz 3 sekundes turot nospiestu to pašu pogu vai nospiežot ledusskapja iestatīšanas pogu. Ieslēdzot atvaļinājuma režīmu, iestatītās vērtības neattiecas uz svaigās pārtikas nodalījumu. Svaigas pārtikas segmentos parādās līnija.

Ieslēdzot atvaļinājuma režīma funkciju, svaigas pārtikas temperatūra ir augstāka par 50 grādiem pēc Fārenheita (10 grādiem pēc Celsija), tādēļ neglabājiet pārtiku svaigas pārtikas nodalījumā. Saldētavas temperatūra netiek mainīta.

#### 4. Ledusskapja iestatīšanas funkcija

Šī funkcija ļauj iestatīt ledusskapja nodalījuma temperatūru. Nospiediet šo pogu, lai iestatītu ledusskapja nodalījuma temperatūru attiecīgi uz 8, 7, 6, 5, 4, 3, 2 vai 1 °C.

#### 5. Izslēgšanas indikators

Ja ledusskapis ir izslēgts, iedegas izslēgšanas indikators.

#### 6. "Quick Fridge" indikators

Šī ikona iedegas, ieslēdzot funkciju Quick Fridge.

#### 7. Ledusskapja nodalījuma temperatūras iestatījuma indikators

Norāda ledusskapja nodalījumam iestatīto temperatūru.

#### 8. Atvaļinājuma režīma indikators

Šī ikona iedegas, ieslēdzot atvaļinājuma režīma funkciju.

#### 9. Augstas temperatūras kļūdas/brīdinājuma indikators

Šī ikona izgaismojas augstas temperatūras kļūmju un kļūdu brīdinājumu gadījumā.



**\*Izvēles:** Skaitļi šajā lietošanas instrukcijā ir norādoši un var precīzi neatbilst jūsu ierīcei. Ja jūsu ierīcei nav attiecīgās daļas, tad konkrētā informācija attiecas uz citiem modeļiem.

## Produkta lietošana

### 10. Saldētava

Temperatūras iestatīšanas indikators norāda saldētavai iestatīto temperatūru.

### 11. Funkcijas Eco-Extra indikators

Funkcijas Eco-Extra iedegas, ieslēdzot funkciju Eco-Extra.

### 12. Ātrās sasaldēšanas indikators

Šis indikators iedegas, ieslēdzot ātrās sasaldēšanas funkciju.

### 13. Saldētavas iestatīšanas funkcija

Šo funkciju var izmantot, lai iestatītu saldētavas temperatūru. Nospiediet šo pogu, lai iestatītu šādu saldētavas temperatūru: 0, -2, -4, -6, -8, -10 un -12 grādi.

### 14. Ātrās sasaldēšanas (Quick Freeze) funkcija

Kad iedegas ātrās sasaldēšanas indikators, ātrās sasaldēšanas funkcija ir ieslēgta. Lai atceltu šo funkciju, vēlreiz nospiediet ātrās sasaldēšanas pogu. Ātrās sasaldēšanas indikators nodzisis, un atkal tiks izmantoti parastie iestatījumi. Ja neatcelsit ātrās sasaldēšanas funkciju, tā tiks automātiski atcelta pēc 4 stundām vai arī, kad saldētava būs atdzisusi līdz vēlamajai temperatūrai.

Ja vēlaties sasaldēt lielu daudzumu svaigas pārtikas, nospiediet ātrās sasaldēšanas pogu pirms pārtikas ievietošanas saldētavā. Ja ar nelielu intervālu atkārtoti nospiedīsiet ātrās sasaldēšanas pogu, tiks nekavējoties ieslēgta elektroniskās shēmas aizsardzība.

Šī funkcija netiek atsākta, kad pēc barošanas atteices barošana tiek atjaunota.

### 15. Funkcija Eco-Extra (īpaši ekonomiska lietošana)

3 sekundes turiet nospiestu pogu Ātrā sasaldēšana/Eco Extra, lai ieslēgtu funkciju Eco Extra. Ne vēlāk kā pēc 6 stundām ledusskapis sāks darboties visekonomiskākajā režīmā. Kamēr šī funkcija ir ieslēgta, degs ekonomiskās lietošanas indikators. Vēlreiz nospiediet un 3 sekundes turiet ātrās sasaldēšanas (Quick Freeze) pogu, lai ieslēgtu funkciju Eco Fuzzy.

### 16. Brīdinājuma signāla izslēgšana

Ja ledusskapja durvis ir atvērtas 2 minūtes vai ir radusies sensora kļūme, atskan brīdinājuma signāls. Signālu var izslēgt, nospiežot brīdinājuma signāla izslēgšanas pogu.

Sensora kļūmes brīdinājuma signāls netiks atskaņots līdz barošanas atteicei. Ja aizvērsit ledusskapja durvis un pēc tam tās atkal atvērsit, durvju atvēršanas brīdinājuma signāls tiks ieslēgts vēlreiz 2 minūtes vēlāk.

## Produkta lietošana

### 5.3. Svaigu pārtikas produktu saldēšana

- Lai saglabātu pārtikas produktu kvalitāti, saldētavā ievietotie produkti jāsasaldē pēc iespējas ātrāk, tāpēc tam izmantojiet strauju sasaldēšanu.
- Svaigu pārtikas produktu sasaldēšana paildzinās to uzglabāšanas laiku saldētavā.
- Iepakojiet pārtikas produktus vakuuma maisos un cieši noslēdziet.
- Pārlicinieties, ka pārtikas produkti tiek iepakoti pirms ievietošanas saldētavā. Izmantojiet saldētavas traukus, alvas foliju un mitrumizturīgu papīru vai līdzīgus iepakojšanas materiālus parastā iepakojšanas papīra vietā.
- Atzīmējiet katru pārtikas produktu, uzrakstot datumu uz tā, pirms sasaldēšanas. Tādējādi jūs varēsiet noteikt katra produkta svaigumu, katru reizi atverot saldētavas durvis. Agrākos pārtikas produktus novietojiet priekšpusē, lai tie tiktu izlietoti pirmie.
- Saldēti pārtikas produkti jāizmanto nekavējoties pēc atkausēšanas, un tos nedrīkst sasaldēt atkārtoti.
- Nesasaldējiet vienlaicīgi lielu daudzumu pārtikas produktu.

### 5.4. Saldētu pārtikas produktu uzglabāšanas ieteikumi

Saldētava jānoregulē vismaz uz  $-18\text{ }^{\circ}\text{C}$ .

1. Ievietojiet sasaldētus pārtikas produktus saldētavā pēc iespējas ātrāk, lai izvairītos no to atkušana.
2. Pirms sasaldēšanas pārbaudiet derīguma termiņu uz iepakojuma, lai pārlicinātos, ka tas nav beidzies.
3. Pārlicinieties, ka pārtikas produktu iepakojums nav bojāts.

### 5.5. Informācija par dziļo saldēšanu

Saskaņā ar IEC 62552 standartiem saldētavai jāspēj sasaldēt 4,5 kg pārtikas produktu pie  $-18\text{ }^{\circ}\text{C}$  vai zemākas temperatūras 24 stundu laikā uz katriem 100 litriem saldētavas tilpuma. Pārtikas produktus var uzglabāt tikai ilgāku laiku  $-18\text{ }^{\circ}\text{C}$  vai zemākā temperatūrā. Jūs varat saglabāt pārtikas produktus svaigus mēnešiem ilgi (dziļajā saldēšanas režīmā  $18\text{ }^{\circ}\text{C}$  vai zemākā temperatūrā). Sasaldējamie pārtikas produkti nedrīkst saskarties ar jau sasaldētiem pārtikas produktiem saldētavā, lai novērstu daļēju to atkušana. Izvāriet dārzeņus un izfiltrējiet ūdeni, lai paildzinātu sasaldētu pārtikas produktu uzglabāšanas laiku. Ievietojiet pārtikas produktus vakuuma iepakojumā pēc filtrēšanas un ielieciet saldētavā. Banānus, tomātus, salātus, seleriju, vārītas olas, kartupeļus un līdzīgus pārtikas produktus nedrīkst sasaldēt. Šādu pārtikas produktu sasaldēšana vienkārši samazinās to uzturvērtību un kvalitāti, kā arī iespējama to sabojāšanās, kas ir kaitīga veselībai.

Saldētavas temperatūras iestatījums	Ledusskapja temperatūras iestatījums	Apraksts
$-18\text{ }^{\circ}\text{C}$	$4\text{ }^{\circ}\text{C}$	Šis ir noklusējuma, ieteicamais temperatūras iestatījums.
$-20\text{ }^{\circ}\text{C}$ , $-22\text{ }^{\circ}\text{C}$ - $-24\text{ }^{\circ}\text{C}$	$4\text{ }^{\circ}\text{C}$	Šie temperatūras iestatījumi ir ieteicami, ja istabas temperatūra pārsniedz $30\text{ }^{\circ}\text{C}$ .
Strauja sasaldēšana	$4\text{ }^{\circ}\text{C}$	Izmantojiet šo iestatījumu, lai sasaldētu pārtikas produktus īsā laikā, ierīce pārslēgs iepriekšējos temperatūras iestatījumus, kad process tiks pabeigts.
$-18\text{ }^{\circ}\text{C}$ vai zemāka	$2\text{ }^{\circ}\text{C}$	Izmantojiet šos temperatūras iestatījumus, ja jums liekas, ka ledusskapja nodalījums nav pietiekoši vēss istabas temperatūras vai pārāk biežas durvju atvēršanas dēļ.

## Produkta lietošana

### 5.6. Pārtikas produktu ievietošana

Saldētavas plaukti	Dažādi saldēti pārtikas produkti, tostarp gaļa, zivis, saldējums, dārzeņi u.c.
Ledusskapja plaukti	Pārtikas produkti podiņos, nosegtos traukos un tvertnēs, olas (nosegtā traukā)
Ledusskapja nodalījuma durvju plaukti	Mazi un iepakoti pārtikas produkti vai dzērieni
Dārzeņu tvertne	Augļi un dārzeņi
Svaigu pārtikas produktu nodalījums	Delikateses (brokastu pārtikas produkti, gaļas produkti, kas tiks patērēti īsā laikā)

### 5.7. Atvērtu durvju brīdinājuma signāls

#### (Izvēles)

Būs dzirdams skaņas signāls, ja ierīces durvis paliks atvērtas ilgāk par 1 minūti. Skaņas signāls pārtrauks skanēt, kad durvis tiks aizvērtas vai kad tiks nospiesta jebkura poga displejā (ja pieejams).

### 5.8. Iekšējais pagaismojums

Iekšējam apgaismojumam tiek izmantota LED tipa spuldze. Sazinieties ar pilnvarotu servisa centru jebkādu ar spuldzi saistītu problēmu sakarā. Šajā ierīcē izmantotā(-ās) spuldze(-es) nav piemērotas istabas apgaismojumam. Šī spuldze paredzēta, lai lietotājs varētu ērti ielikt pārtikas produktus ledusskapī/saldētavā.

### 5.9. Atdzesēšanas nodalījums

Atdzesēšanas nodalījums ļauj sagatavot produktus sasaldēšanai. Varat izmantot šos nodalījumus arī tad, ja vēlaties pārtiku glabāt temperatūrā, kas ir pāris grādus zemāka par ledusskapja temperatūru. Varat palielināt ledusskapja iekšējo tilpumu, izņemot jebkuru no atdzesēšanas nodalījumiem.

1. Velciet šo nodalījumu virzienā uz sevi līdz galam.
2. Paceliet plauktu par aptuveni 1 cm un velciet pie sevis, lai to izņemtu.

### 5.10. Augļu un dārzeņu nodalījums

Ledusskapja augļu un dārzeņu nodalījums ir īpaši paredzēts tam, lai dārzeņi saglabātos svaigi un nezaudētu savu mitrumu. Tādēļ apkārt augļu un dārzeņu nodalījumam notiek vēsā gaisa cirkulācija. Pirms augļu un dārzeņu nodalījuma izņemšanas izņemiet tiem iepretim esošos durvju plauktus.

### 5.11. Augļu un dārzeņu nodalījums ar mitruma uzraudzību

#### (FreSHelf)

#### (Šī ir papildiespēja.)

Augļu un dārzeņu mitruma līmeni uztur augļu un dārzeņu nodalījums ar mitruma uzraudzības funkciju, nodrošinot, ka produkti ilgāk saglabājas svaigi.

Dārzeņus ar lapām, piemēram, salātus un spinātus, kā arī dārzeņus, kas jutīgi pret mitruma zudumu, ieteicams novietot augļu un dārzeņu nodalījumā horizontāli (bet nenovietojiet tos uz saknēm).

Ievietojot dārzeņus, jāņem vērā to svars. Dārzeņi ar lielu svaru jāievieto augļu un dārzeņu nodalījuma apakšā, bet viegli un mīksti dārzeņi — virspusē. Nekādā gadījumā neievietojiet augļu un dārzeņu nodalījumā dārzeņus to plastmasas iepakojumā. Pretējā gadījumā tie drīz vien sāks pūt. Ja nevēlaties, lai dārzeņi saskaras ar citiem dārzeņiem higiēnisku apsvērumu dēļ, plastmasas maisiņu vietā izmantojiet perforētu papīru vai tamlīdzīgu materiālu.

Neievietojiet vienā augļu un dārzeņu nodalījumā augļus un dārzeņus kopā ar bumbieriem, aprikozēm, persikiem un citiem augļiem, ka rada lielu daudzumu etilēna. Šo augļu ģenerētā etilēna gāze var ātrāk nogatavināt citus augļus vai izraisīt to ātrāku pūšanu.

### 5.12. Olu turētājs

Varat uzstādīt olu turētāju uz korpusa vai durvju plaukta. Nekad neturiet olu turētāju saldētavā.

## Produkta lietošana

### 5.13. Pārvietojama vidusdaļa

Pārvietojamās vidusdaļas funkcija ir ledusskapja aukstā gaisa aizturēšana, tam neļaujot izplūst no ledusskapja.

1. Aizverot ledusskapja nodalījuma durvis, blīves piespiežas pārvietojamajai vidusdaļai un nodrošina hermētiskumu.
2. Vēl viens iemesls, kāpēc šis ledusskapis ir aprīkots ar pārvietojamu vidusdaļu — tā palielina ledusskapja nodalījuma izmantojamo tilpumu. Parasta vidusdaļa aizņem vietu un samazina izmantojamo ledusskapja tilpumu.
3. Pārvietojamā vidusdaļa tiek aizvērta, aizverot ledusskapja nodalījuma kreisās durvis.
4. To nedrīkst atvērt ar rokām. Tā durvju aizvēršanas laikā pārvietojas pa plastmasas vadotnēm korpusā.

### 5.14. Uzglabāšanas nodalījums Cool Control

Ledusskapja uzglabāšanas nodalījums Cool Control var tikt izmantots jebkurā izvēlētajā režīmā, noregulējot ledusskapja (2/4/6/8 °C) vai saldētavas (-18/-20/-22/-24) temperatūru.



Izmantojot uzglabāšanas nodalījuma Cool Control temperatūras iestatīšanas pogu, varat šajā nodalījumā saglabāt vēlamo temperatūru. Uzglabāšanas nodalījuma Cool Control temperatūru var iestatīt uz 0 un par 10 grādiem augstāku nekā ledusskapja temperatūru un par līdz -6 grādiem zemāku par saldētavas temperatūru. 0 grādu temperatūra tiek izmantota ilgākai produktu uzglabāšanai, bet -6 grādu temperatūra lieto, lai līdz 2 nedēļām uzglabātu sasaldētu gaļu, kas ir viegli sagriežama.

Iespēju šo nodalījumu pārslēgt ledusskapja vai saldētavas režīmā nodrošina dzesēšanas elements, kas atrodas noslēgtā daļā (kompresora nodalījumā) ledusskapja aizmugurē. Šī elementa darbības laikā atskan skaņas, kas līdzīgas mehāniskā pulksteņa tikšķēšanai. Tā ir parasta parādība, kas neliecina par kļūmi.

### 5.15. Zila apgaismojuma lampa (dažos modeļos)

Ledusskapja augļu un dārzeņu nodalījumu izgaismo zilas krāsas gaisma. Pārtika, kas atrodas augļu un dārzeņu nodalījumā, turpina savu fotosintēzi ar zilās gaismas viļņu garumu, tādējādi saglabājot svaigumu un palielinot vitamīnu saturu.

### 5.16. Aromātu filtrs

Ledusskapja nodalījuma gaisa cauruļvadā esošais aromātu filtrs novērš nepatīkamu aromātu ledusskapī.

### 5.17 Vīna pudeļu uzglabāšanas nodaļums

(Šī ir papildiespeja.)

#### 1. Aizpildiet savu vīna pudeļu uzglabāšanas nodaļumu

Iebūvētajā vīna pudeļu uzglabāšanas nodaļumā var ievietot līdz 28 pudelēm stateniski, kā arī 3 pudeles, kurām var piekļūt, izmantojot izbidāmo plauktu. Norādītais maksimālais ievietošanas daudzums ir tikai informatīvs, un atbilst pārbaudēm, kad tika ievietotas standarta Bordelaise 75 cl pudeles.

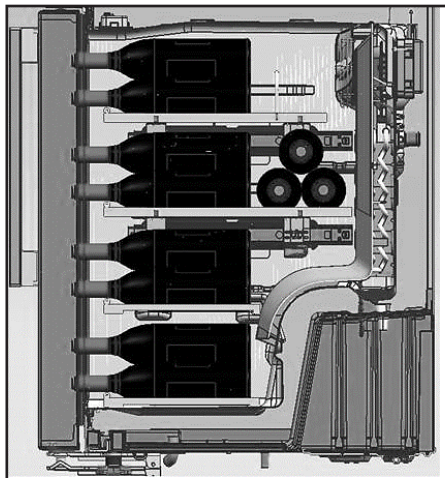
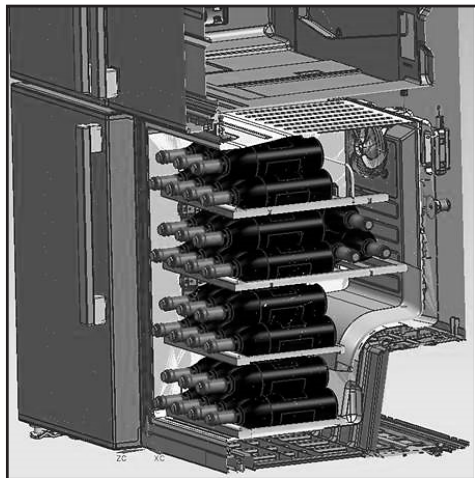

#### 2. Ieteicamās labākās uzglabāšanas temperatūras

Mūsu padoms: Ja ievietojat dažādu veidu vīna pudeles, izvēlieties 12 ° Celsija iestatījumu — tāpat kā īstā vīna pagrabā. Izmantojot baltvīnus, kas tiks pasniegti 6 līdz 10 grādu temperatūrā, ievietojiet pudeles ledusskapī pusstundu pirms pasniegšanas; ledusskapis nodrošinās pudelēm vēlamo temperatūru. Sarkanvīni: tos pasniedzot, tie pamazām sasils līdz istabas temperatūrai.

16–17 °C	Bordo vīni (sarkanvīni)
15–16 °C	Burgundijas vīni (sarkanvīni)
14–16 °C	Grand crus (labas ražas) sausie baltvīni
11–12 °C	Viegli un nesēn brūvēti sarkanvīni ar augļu aromātu
10–12 °C	Provence rosé vīni, franču vīni
10–12 °C	Sausie baltvīni un lauku sarkanvīni
8–10 °C	Lauku baltvīni
7–8 °C	Šampanieši
Sākot no 6 °C	Saldie baltvīni

## Produkta lietošana

### 3. Ieteikumi saistībā ar vīna pudeļu atvēršanu pirms vīna izgaršošanas:

Baltvīni	Aptuveni 10 minūtes pirms pasniegšanas
Nesen brūvēti sarkanvīni	Aptuveni 10 minūtes pirms pasniegšanas
Biezi un nostāvējušies sarkanvīni	Aptuveni 30 līdz 60 minūtes pirms pasniegšanas

### 4. Cik ilgi var saglabāt vīnu atvērtā vīna pudelē?

Neizdzertas vīna pudeles rūpīgi jānoslēdz un jāuzglabā aukstā, sausā vietā, ievērojot šādus laika intervālus:

	Baltvīni	Sarkanvīni
Par 75 % pilna pu dele	3 līdz 5 dienas	4 līdz 7 dienas
Par 50 % pilna pudele	2 līdz 3 dienas	3 līdz 5 dienas
Mazāk par 50 %	1 dienu	2 dienas

### 5.18. Iekšējā ūdens automāta izmantošana

#### (dažos modeļos)

Pēc ledusskapja pievienošanas ūdens avotam vai mainot ūdens filtru, izskalojiet ūdens sistēmu. Izmantojiet izturīgu trauku, lai 5 sekundes turētu nospiestu ūdens automāta sviru, tad atlaidiet sviru uz 5 sekundēm. Atkārtojiet darbības, līdz sāk plūst ūdens. Kad sāk plūst ūdens, turpiniet spiest un atlaist ūdens automāta sviru (spiežot sviru 5 sekundes un tad pēc atlaišanas uzgaidot 5 sekundes), līdz tiek izvadīti 4 gal. (jeb 15 litri) ūdens. Tādējādi tiks atgaisots filtrs un ūdens pievades sistēma, kā arī sagatavots ūdens filtrs. Dažās māsaimniecībās var būt nepieciešama papildu skalošana. Kad sistēma atgaisota, ūdens automāts var sākt pievadīt ūdeni. Ļaujiet ledusskapim 24 stundas atdzist un atdzesēt ūdeni. Katru nedēļu izvadiet pietiekami daudz ūdens, lai, ūdens vienmēr būtu skaigs.



Pēc 5 minūšu nepārtrauktas ūdens izvadīšanas ūdens automāts pārstās izvadīt ūdeni, lai nepieļautu pārplūdi. Lai turpinātu ūdens izvadi, vēlreiz nospiediet ūdens automāta sviru.

### 5.19. Ūdens izvadīšana

Turiet trauku zem ūdens automāta teknes, spiežot ūdens automāta sviru. Atlaidiet sviru, lai pārtrauktu ūdens izvadīšanu.



Ja dažas pirmās ūdens glāzes no ūdens automāta ir siltas, tā ir parasta parādība.



Ja ūdens automāts nav ilgstoši izmantots, izlejiet dažas pirmās ūdens glāzes, lai iegūtu skaigu ūdeni.

Pirmās ūdens automāta lietošanas laikā jums nāksies uzgaidīt aptuveni 24 stundas, kamēr ūdens atdzīsīs. Īsu brīdi pēc sviras nospiešanas izņemiet stikla trauku.

## Produkta lietošana

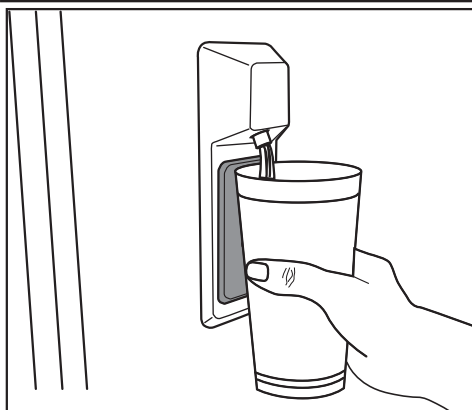

### 5.20. Ūdens automāta izmantošana

Pirms ledusskapja pirmās lietošanas reizes un pēc ūdens filtra maiņas, no ūdens automāta var sākt pilēt ūdens. Lai nepieļautu ūdens pilēšanu vai noplūdi no ūdens automāta, atgaisojiet sistēmu, izvadot cauri ūdens automātam 5–6 galonus (jeb aptuveni 20 litrus) ūdens pirms pirmās ūdens automāta izmantošanas reizes un ik reizi, kad maināt ūdens filtru. Tādējādi tiks atgaisota sistēma un ūdens no ūdens automāta vairs nenoplūdis. Ja ūdens plūsma šķiet traucēta, jāpārbauda ierīces aizmugurē esošā ūdens cauruļvada savienojuma stāvoklis un tas, vai ūdens pievads ir taisns.



Ja pēc ūdens izvadīšanas no ūdens automāta, noplūst tikai daži pilieni ūdens, tā ir parasta parādība.

### 5.21. Icematic (dažiem modeļiem)

Lai varētu iegūt ledu no Icematic, piepildiet ledusskapja nodaļījuma tvertni ar ūdeni līdz maksimālajam līmenim.

Karsta, mitra gaisa dēļ apmēram 15 dienu laikā ledus gabaliņi ledus atvilktnē var salipt kopā, veidojot masu. Tā ir parasta parādība. Ja neizdodas masu sadalīt laužot, varat iztukšot ledus tvertni un vēlreiz pagatavot ledu.



Ir ieteicams nomainīt ūdens tvertnē ūdeni, ja tas tvertnē ir ilgāk par 2–3 nedēļām.



**Savādos trokšņus, kas ik pēc 120 minūtēm atskan no ledusskapja, izraisa ledu gatavošana un bērsana. Tā ir parasta parādība.**



Ja nevēlaties gatavot ledu, nospiediet ikonu Ice Off (ledus neveidošana), lai apturētu Icematic, ietaupītu enerģiju un paildinātu ledusskapja kalpošanas laiku.



Ir normāli, ja pēc ūdens ņemšanas no devēja izlīst dažas ūdens lāses.

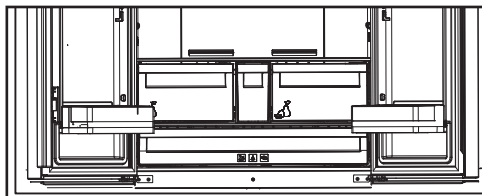

### 5.22 Icematic un ledus glabāšanas tvertne

#### Icematic lietošana

##### (dažiem modeļiem)

\* Piepildiet Icematic ar ūdeni un ievietojiet ligzdā.

Ledus būs gatavs pēc aptuveni divām stundām.

Neizņemiet Icematic no ligzdas ledus izņemšanas laikā.

\* Pagrieziet tā pārslēgus par 90 grādiem pulksteņrādītāja kustības virzienā.

Ledus kubiņi, kas ir formiņās, iekritīs apakšā esošajā ledus glabāšanas tvertnē.

\* Varat izņemt ledus glabāšanas tvertni un pasniegt ledus gabaliņus.

\* Ja vēlaties, varat glabāt ledus gabaliņus ledus glabāšanas tvertnē.

#### Ledus glabāšanas tvertne

Ledus glabāšanas tvertne paredzēta tikai ledus gabaliņiem. Nelejiet tajā ūdeni. Pretējā gadījumā tā saplīsīs.

## 6 Apkope un tīrīšana

Regulāra ierīces tīrīšana paildzinās tās kalpošanas laiku.



**BRĪDINĀJUMS:** Pirms ledusskapja tīrīšanas atvienojiet to no strāvas padeves.

- Neizmantojiet ierīces tīrīšanai asus, abrazīvus instrumentus, ziepes, cauruļu tīrīšanas materiālus, mazgāšanas līdzekļus, gāzi, benzīnu, laku un līdzīgas vielas.
- Produktiem, kam nav neapsarmošanas funkcijas, uz ledusskapja nodalījumu aizmugurējās sienas var veidoties ūdens lāsītes un līdz pat pirksta biezuma sarmas kārta. Notīriet to; nekādā gadījumā neuzklājiet uz tās eļļu vai līdzīgas vielas.
- Izmantojiet tikai nedaudz mitru mikrošķiedras drāniņu, lai notīrītu produkta ārējo virsmu. Sūkļi un citu veidu tīrīšanas drānas var saskrāpēt šo virsmu.
- Izšķīdiniet tējkaroti karbonāta ūdenī. Samitriniet drānu ūdenī un izgrieziet to. Noslaukiet ierīci ar šo drānu un rūpīgi nosusiniet.
- Nesamitriniet spuldzes pārsegu un citas elektriskās detaļas.
- Notīriet durvis ar mitru drānu. Izņemiet visus iekšpusē esošos produktus, lai izņemtu durvis un rāmja plauktus. Paceliet durvju plauktus, lai tos izņemtu. Notīriet un nosusiniet plauktus, pēc tam ievietojiet atpakaļ, ieslidinot sākot no augšpusēs.

- Neizmantojiet hlorētu ūdeni vai mazgāšanas līdzekļus ierīces ārpusē un ar hromu pārklātām daļām. Hlors var izraisīt šādu metālisku daļu rūšošānu.
- Nenaudokite aštrīgu, braižančīgu ģrānķīgu, muilo, buitiņu valķīgu, plovķīgu, žibalo, degaļu alyvos, lako ir pan., kad nesideformuotū ir nenusiluptū dažu sluoķsnis nuo plastikiniū daliū. Nuvalķķite su drungnu vandeniu ir minkšta šluoste ir sausai nušluostyķķite.

### 6.1. Smaku veidošanās novēršana

Šī ierīce ir izgatavota bez jebkādiem smakojošiem materiāliem. Tomēr pārtikas produktu uzglabāšana nepiemērotās vietās un iekšējo virsmu neatbilstoša tīrīšana var radīt smaku veidošanos.

Lai no tā izvairītos, iztīriet iekšpusi ar karbonētu ūdeni ik pēc 15 dienām.

- Uzglabājiet pārtikas produktus noslēgtos traukos. Mikroorganismi var izplatīties no nenoslēgtiem pārtikas produktiem un izraisīt smaku veidošanos.
- Neuzglabājiet ledusskapī pārtikas produktus pēc to derīguma termiņa beigām un bojātus pārtikas produktus.

### 6.2. Plastmasas virsmu aizsardzība

Uz plastmasas virsmām nonākusi eļļa var sabojāt virsmu, un tā nekavējoties jānotīra ar siltu ūdeni.

## 7 Problēmu novēršana

Pirms sazināšanās ar servisa centru apskatiet problēmu sarakstu. Tādējādi ietaupīsiet savu laiku un naudu. Šajā sarakstā iekļautas biežākās sūdzības, kas nav saistītas ar ierīces kļūmēm vai materiālu problēmām. Dažas šeit iekļautās funkcijas var neattiekties uz jūsu ierīci.

### Ledusskapis nedarbojas.

- Barošanas vada kontaktdakša nav kārtīgi iesprausta kontaktlīzdā. >>> Kārtīgi iespraudiet kontaktdakšu kontaktlīzdā.
- Kontaktlīgzdas drošinātājs vai galvenais drošinātājs ir izdedzis. >>> Pārbaudiet drošinātājus.

### Kondensācija uz ledusskapja nodalījuma sāna sienas (VAIRĀKZONU, VĒSAJĀ, REGULĒJAMĀ un FLEKSIBLAJĀ ZONĀ).

- Durvis tiek atvērtas pārāk bieži >>> Mēģiniet neatvērt ierīces durvis pārāk bieži.
- Istabā ir pārāk mitrs. >>> Neuzstādiet ierīci mitrās telpās.
- Pārtikas produkti, kas satur šķidrumu, tiek uzglabāti nenoslēgtos traukos. >> Uzglabājiet pārtikas produktus, kas satur šķidrumu, noslēgtos traukos.
- Ierīces durvis tiek atstātas atvērtas. >>> Neturiet ledusskapja durvis ilgstoši atvērtas.
- Termostats ir iestatīts uz pārāk zemu temperatūru. >>> Iestatiet termostatu uz atbilstošu temperatūru.

### Kompresors nedarbojas.

- Pēkšņa strāvas pārrāvuma gadījumā vai pēc kontaktdakšas izraušanas no kontaktlīgzdas un atkal iespraušanas tajā gāzes spiediens ierīces dzesēšanas sistēmā nav līdzsvarā, kas palaiž kompresora termisko aizsardzības sistēmu. Ierīce atsāks darboties apmēram pēc 6 minūtēm. Ja ierīce nesāk darboties pēc šī perioda, sazinieties ar servisa centru.
- Atkausēšana ir aktīva. >>> Tas ir normāli pilnīgi automātiskai atkušanas ierīcei. Atkausēšana notiek ik pa laikam.
- Ierīce nav pievienota kontaktlīgzdai. >>> Pārliedzinieties, ka barošanas vads ir pievienots.
- Temperatūras iestatījums ir nepareizs. >>> IZVĒLIETIES atbilstošu temperatūras iestatījumu.
- Nav barošanas. >>> Ierīce turpinās darboties normāli pēc barošanas atjaunošanas.

### Ledusskapja darbības troksnis palielinās izmantošanas laikā.

- Ierīces veiktspēja var atšķirties atkarībā no apkārtējās temperatūras. Tas ir normāli, un tas nav darbības traucējums.

### Ledusskapis darbojas pārāk bieži vai pārāk ilgi.

## Problēmu novēršana

- Jaunā ierīce var būt lielāka nekā iepriekšējā. Lielākas ierīces darbosies ilgstošāk.
- Istabas temperatūra var būt augsta. >>> Ierīce parasti darbosies ilgāk augstas istabas temperatūras gadījumā.
- Ierīce var būt nesen pieslēgta barošanas avotam vai ir ievietoti jauni pārtikas produkti. >>> Ierīcei vajadzēs ilgāku laiku, lai sasniegtu iestatīto temperatūru, kad tā ir nesen pieslēgta barošanas avotam vai jauni pārtikas produkti ir ievietoti. Tas ir normāli.
- Ierīcē var būt nesen ievietots liels daudzums karstu pārtikas produktu. >>> Neievietojiet karstus pārtikas produktus ierīcē.
- Durvis tika bieži atvērtas vai ilgstoši turētas atvērtas. >>> Siltais gaiss, kas cirkulē ierīces iekšpusē, izraisīs ilgāku ierīces darbošanos. Neviriniet ledusskapja durvis pārāk bieži.
- Saldētavas vai ledusskapja durvis var būt atstātas pusvīrus. >>> Pārbaudiet, vai durvis ir kārtīgi aizvērtas.
- Ierīcei var būt iestatīta pārāk zema temperatūra. >>> Iestatiet augstāku temperatūru un nogaidiet, līdz ierīce sasniedz iestatīto temperatūru.
- Ledusskapja vai saldētavas durvju paplāksne var būt netīra, nodilusi, salūzusi vai nepareizi uzstādīta. >>> Notīriet vai nomainiet paplāksni. Bojāta/nodilusi durvju paplāksne izraisīs ilgāku ierīces darbību, lai uzturētu attiecīgo temperatūru.

### **Saldētavas temperatūra ir ļoti zema, savukārt ledusskapja temperatūra ir atbilstoša.**

- Ir iestatīta pārāk zema saldētavas temperatūra. >>> Iestatiet augstāku saldētavas temperatūru un vēlreiz pārbaudiet situāciju.

### **Ledusskapja temperatūra ir ļoti zema, savukārt saldētavas temperatūra ir atbilstoša.**

- Ir iestatīta pārāk zema ledusskapja temperatūra. >>> Iestatiet augstāku saldētavas temperatūru un vēlreiz pārbaudiet situāciju.

### **Pārtikas produkti, kas tiek uzglabāti ledusskapja atvilktnēs, ir sasaluši.**

- Ir iestatīta pārāk zema ledusskapja temperatūra. >>> Iestatiet augstāku saldētavas temperatūru un vēlreiz pārbaudiet situāciju.

### **Temperatūra ledusskapī vai saldētavā ir pārāk augsta.**

- Ir iestatīta pārāk augsta ledusskapja temperatūra. >>> Ledusskapja temperatūras iestatījums ietekmē saldētavas temperatūru. Nomainiet ledusskapja vai saldētavas temperatūru un nogaidiet, līdz attiecīgo nodalījumu temperatūra atgriežas atbilstošajā līmenī.
- Durvis tika bieži atvērtas vai ilgstoši turētas atvērtas. >>> Neviriniet ledusskapja durvis pārāk bieži.
- Durvis var būt atstātas pusvīrus. >>> Pilnībā aizveriet durvis.
- Ierīce var būt nesen pieslēgta barošanas avotam vai ir ievietoti jauni pārtikas produkti. >>> Tas ir normāli. Ierīcei vajadzēs ilgāku laiku, lai sasniegtu iestatīto temperatūru, kad tā ir nesen pieslēgta barošanas avotam vai jauni pārtikas produkti ir ievietoti.
- Ierīcē var būt nesen ievietots liels daudzums karstu pārtikas produktu. >>> Neievietojiet karstus pārtikas produktus ierīcē.

### **Trīcēšana vai troksnis.**

- Grīda nav līdzena vai pietiekoši stingra. >>> Ja ierīce trīc, nedaudz pakustinot, noregulējiet kājiņas, lai nolīmeņotu ierīci. Arī pārliecinieties, ka grīda ir pietiekoši stingra, lai noturētu ierīci.
- Uz ierīces novietotie priekšmeti var radīt troksni. >>> Noņemiet priekšmetus, kas atrodas uz ierīces.

### **Ierīce izdala plūstoša šķidrums, izsmidzināšanas u.c. troksni.**

- Ierīces darbības principi ietver šķidrums un gāzes plūsmas. >>> Tas ir normāli, un tas nav darbības traucējums.

### **No ierīces nāk vēja pūšanas skaņa.**

## Problēmu novēršana

- Ierīcē ir ventilators dzesēšanas procesam. Tas ir normāli, un tas nav darbības traucējums.

### Uz ierīces iekšējām sienām ir kondensācija.

- Karsts vai mitrs laiks palielina apledojumu un kondensāciju. Tas ir normāli, un tas nav darbības traucējums.
- Durvis tika bieži atvērtas vai ilgstoši turētas atvērtas. >>> Neatveriet durvis pārāk bieži; ja atvērtas, aizveriet tās.
- Durvis var būt atstātas pusvīrus. >>> Pilnībā aizveriet durvis.

### Uz ierīces ārpusē vai starp durvīm ir kondensācija.

- Laiks var būt mitrs, tas ir diezgan normāli mitros laikapstākļos. >>> Kondensācija pazudīs, kad mitrums samazināsies.

### Iekšpusē ir nelaba smaka.

- Ierīce netiek regulāri tīrīta. >>> Regulāri iztīriet iekšpusi ar sūkli, siltu ūdeni un karbonētu ūdeni.
- Noteikti turētāji un iepakojuma materiāli var izraisīt smaku. >>> Izmantojiet turētājus un iepakojuma materiālus bez smakām.
- Pārtikas produkti tika ievietoti nenoslēgti. >>> Uzglabājiet pārtikas produktus noslēgtos traukos. Mikroorganismi var izplatīties no nenoslēgtiem pārtikas produktiem un izraisīt smaku veidošanos.
- Izņemiet pārtikas produktus pēc derīguma termiņa beigām vai sabojājušos pārtikas produktus no ierīces.

### Durvis neaizveras.

- Pārtikas produkti var nosprostot durvis. >>> Pārvietojiet durvis nosprostojošos pārtikas produktus.
- Ierīce nestāv pilnībā taisni uz grīdas. >>> Noregulējiet kājiņas, lai nolīmeņotu ierīci.
- Grīda nav līdzena vai pietiekoši stingra. >>> Pārliedzinieties, ka grīda ir līdzena un pietiekoši stingra, lai noturētu ierīci.

### Dārzeņu tvertne ir iesprūduši.

- Pārtikas produkti iespējams saskaras ar atvilktnes augšējo daļu. >>> Pārkārtojiet pārtikas produktus atvilktnē.

### Ja iekārtas Virsma Ir Karsta.

- Iekārtas darbības laikā starp abām durvīm, uz sānu paneļiem un aizmugurējā grīlā var rasties augsta temperatūra. Tas ir normāli, un šādā gadījumā nav nepieciešama tehniskā apkope! Pieskaroties šim zonām, ievērojiet piesardzību.



#### BRĪDINĀJUMS:

Ja problēma saglabājas pēc šo ieteikumu īstenošanas, sazinieties ar tirgotāju vai apstiprinātu servisa centru. Nemēģiniet remontēt ierīci.



57 7864 0000/AL  
3/5  
FR-LT-LV



[www.beko.com](http://www.beko.com)

# Refrigerator

User manual

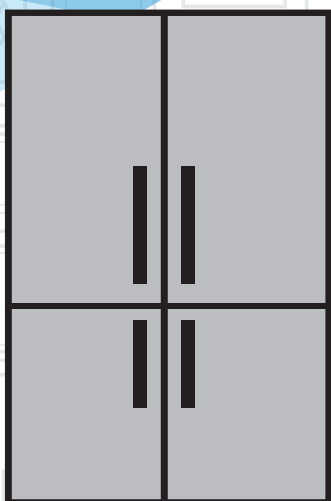

GN1416233ZX  
GN1416235X  
GN1416220CX

PL | SK | NL

**beko**

# Chłodziarka

## Instrukcja użytkowania

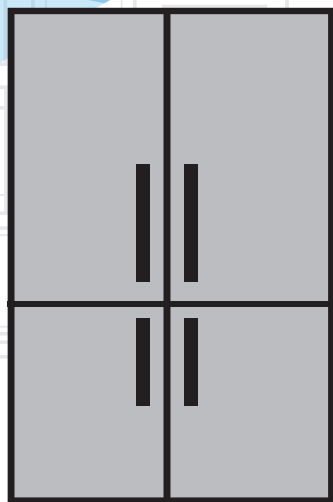

PL |

**beko**

Drogi kliencie,

Chcemy, abyś mógł uzyskać optymalną efektywność naszego produktu, który został wyprodukowany w nowoczesnym zakładzie i przy drobiazgowej kontroli jakości.

W tym celu prosimy przeczytać całą instrukcję obsługi przed użyciem produktu i przechowywać ją do ewentualnego użycia w przyszłości. Jeśli ten produkt zostanie przekazany innej osobie, prosimy przekazać tę instrukcję wraz z produktem.

### **Instrukcja obsługi zapewnia szybkie i bezpieczne korzystanie z produktu.**

- Przed zainstalowaniem i rozpoczęciem korzystania z produktu należy przeczytać instrukcję obsługi.
- Należy zawsze przestrzegać mających zastosowanie instrukcji dotyczących bezpieczeństwa.
- Instrukcję obsługi należy mieć pod ręką, aby móc łatwo z niej korzystać.
- Prosimy przeczytać wszelkie inne dokumenty dostarczane wraz z produktem.

Należy pamiętać, że ta instrukcja obsługi może się odnosić do kilku modeli produktu. W instrukcji zostały wyraźnie określone różnice między modelami.

### **Symbole i uwagi**

**W tej instrukcji obsługi są używane następujące symbole:**

	Ważne informacje i przydatne wskazówki.
	Zagrożenie dla życia i majątku.
	Zagrożenie porażeniem elektrycznym.
	Opakowanie produktu jest wykonane z materiałów umożliwiających recykling zgodnie z krajowymi przepisami środowiskowymi.

# Spis treści

## **1 Instrukcje dotyczące bezpieczeństwa i środowiska 3**

- 1.1. Bezpieczeństwo ogólne . . . . . 3
  - 1.1.1 Ostrzeżenie HC . . . . . 4
  - 1.1.2 Dla modeli z wodotryskiem . . . . . 4
- 1.2. Przeznaczenie . . . . . 5
- 1.3. Bezpieczeństwo dzieci . . . . . 5
- 1.4. Zgodność z dyrektywą WEEE i utylizacja odpadowego produktu . . . . . 5
- 1.5. Zgodność z dyrektywą RoHS . . . . . 5
- 1.6. Informacje o opakowaniu . . . . . 5

## **2 Lodówka 6**

### **2 Lodówka 7**

### **3 Instalacja 8**

- 3.1. Odpowiednie miejsce instalacji . . . . . 8
- 3.2. Podkładanie plastikowych klinów . . . . . 8
- 3.3. \*Regulacja nóżek . . . . . 8
- 3.4. Podłączenie zasilania . . . . . 9

### **4 Przygotowanie 10**

- 4.1. Co robić, aby zaoszczędzić energię . . . . . 10
- 4.2. Pierwsze użycie . . . . . 11

### **4 Przygotowanie 11**

- 4.3 Pierwsze użycie . . . . . 11

## **5 Korzystanie z produktu 12**

- 5.1. Panel wskaźników . . . . . 12
- 5.2. Panel wskaźników . . . . . 17
- 5.3. Zamrażanie świeżej żywności . . . . . 19
- 5.4. Zalecenia dotyczące przechowywania mrożonej żywności . . . . . 19
- 5.5. Informacje o głębokim zamrażaniu . . . . . 19
- 5.6. Rozmieszczanie żywności . . . . . 20
- 5.7. Alert otwarcia drzwi (opcjonalny) . . . . . 20
- 5.8. Oświetlenie wnętrza . . . . . 20
- 5.9 Komora schładzania . . . . . 20
- 5.10 Pojemnik na świeże warzywa . . . . . 20
- 5.11 Pojemnik na świeże warzywa z kontrolowaną wilgotnością . . . . . 21 (FreSHelf) . . . . . 21
- 5.12 Tacka na jaja . . . . . 21
- 5.13 Ruchoma sekcja środkowa . . . . . 21
- 5.14 Komora z regulowanym chłodzeniem . . . . . 22
- 5.15 Światło niebieskie . . . . . 22
- 5.16 Filtr zapachów . . . . . 22
- 5.16 Komora piwniczki winnej . . . . . 23
- 5.17 Używanie wewnętrznego dozownika wody . . . . . 24
- 5.18 Dozowanie wody . . . . . 24
- 5.19 Używanie dozownika wody . . . . . 25
- 5.20 Kostkarka do lodu Icematic . . . . . 25
- 5.21 Kostkarka do lodu Icematic i pojemnik na lód . . . . . 26

## **6. Konserwacja i czyszczenie 27**

- 6.1. Unikanie nieprzyjemnych zapachów . . . . . 27
- 6.2. Ochrona powierzchni plastikowych . . . . . 27

## **7 Rozwiązywanie problemów 28**

# 1 Instrukcje dotyczące bezpieczeństwa i środowiska

Ten rozdział zawiera instrukcje dotyczące bezpieczeństwa służące unikaniu obrażeń i szkód materialnych. Nieprzestrzeganie tych instrukcji spowoduje unieważnienie wszelkich typów gwarancji produktu.

## Zamierzone przeznaczenie

	<b>OSTRZEŻENIE:</b> Nie blokuj otworów wentylacyjnych urządzenia ani w zabudowie.
	<b>OSTRZEŻENIE:</b> Nie używaj urządzeń mechanicznych, ani innych środków do przyspieszenia procesu rozmrażania, poza tymi, które zaleca producent.
	<b>OSTRZEŻENIE:</b> Nie uszkadzaj obiegu chłodzącego.
	<b>OSTRZEŻENIE:</b> Nie używaj urządzeń elektrycznych w komorze do przechowywania żywności, chyba, że są rekomendowane przez producenta.

Urządzenie to jest przeznaczone do użytku domowego lub w podobnych miejscach, np.

- w kuchniach personelu sklepu, biur i innych środowisk pracy;
- gospodarstwa rolne, przez klientów hoteli, moteli i innych miejsc typu mieszkalnego
- pensjonaty;
- catering i podobne aplikacje niehandlo

### 1.1. Bezpieczeństwo ogólne

- Produkt nie może być używany przez osoby z niepełnosprawnością fizyczną, czuciową i umysłową, bez wystarczającej wiedzy i doświadczenia ani przez dzieci. Urządzenie może

być używane przez takie osoby pod nadzorem i z użyciem wskazówek osoby odpowiedzialnej za ich bezpieczeństwo. Dzieciom nie wolno się bawić urządzeniem.

- W przypadku awarii urządzenie należy odłączyć od zasilania.
- Po odłączeniu należy odczekać przynajmniej 5 minut przed jego ponownym podłączeniem. Nieużywane urządzenie należy odłączyć od zasilania. Nie wolno dotykać wtyczki mokrymi rękami! Nie wolno ciągnąć za kabel, aby odłączyć zasilanie, zawsze należy trzymać za wtyk.
- Lodówki nie wolno podłączać do luźnego gniazda.
- Podczas instalacji, konserwacji, czyszczenia i naprawy produkt powinien być odłączony.
- Jeśli produkt nie będzie używany przez dłuższy czas, odłącz zasilanie i usuń całą żywność ze środka.
- Do czyszczenia lodówki i topienia lodu we wnętrzu nie wolno używać pary ani parowanych materiałów czyszczących. Para może trafić na powierzchnie elektryczne i spowodować zwarcie lub porażenie elektryczne!
- Nie wolno myć produktu, spryskując go lub polewając wodą! Zagrożenie porażeniem elektrycznym!
- Nigdy nie korzystaj z urządzenia, jeśli górna lub tylna jego część, zawierająca płytki obwodów drukowanych jest otwarta (osłona płytki obwodów drukowanych) (1).

# Instrukcje dotyczące bezpieczeństwa i środowiska

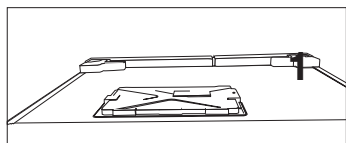
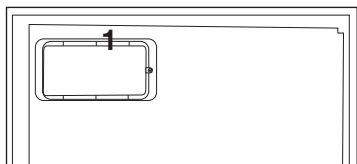

- W przypadku awarii nie wolno używać produktu, ponieważ może to spowodować porażenie elektryczne. Przed wykonaniem jakichkolwiek czynności należy skontaktować się z autoryzowanym serwisem.
- Produkt należy podłączyć do uziemionego gniazdka. Uziemienie musi być wykonane przez wykwalifikowanego elektryka.
- Jeśli produkt ma oświetlenie typu LED, w celu wymiany lub usunięcia problemu należy się skontaktować z autoryzowanym serwisem.
- Nie wolno dotykać zamrożonej żywności mokrymi rękami! Może ona przymarznąć do rąk!
- Do komory zamrażarki nie wolno wkładać płynów w butelkach ani w puszkach. Mogą one wybuchnąć!
- Płyny należy stawiać pionowo po dokładnym zamknięciu pokrywki.
- W pobliżu produktu nie wolno rozpryskiwać substancji łatwopalnych, ponieważ mogą się one zapalić lub wybuchnąć.
- W lodówce nie wolno przechowywać materiałów łatwopalnych ani produktów z gazem łatwopalnym (aerozoli itp.).
- Na produkcie nie wolno kłaść pojemników z płynem. Zalanie wodą części elektrycznej może spowodować porażenie elektryczne i pożar.

- Narażenie produktu na deszcz, śnieg, bezpośrednie promienie słoneczne i wiatr spowoduje zagrożenie elektryczne. Podczas przemieszczania produktu nie wolno ciągnąć za uchwyt drzwiowy. Uchwyt może nie wytrzymać.
- Należy uważać, aby uniknąć pochwycenia ręki lub innej części ciała przez ruchome części wewnątrz produktu.
- Nie wolno stawać ani opierać się o drzwi, szuflady ani podobne części lodówki. Spowoduje to przewrócenie produktu i uszkodzenie części.
- Należy uważać, aby nie przytrzasnąć kabla zasilania.

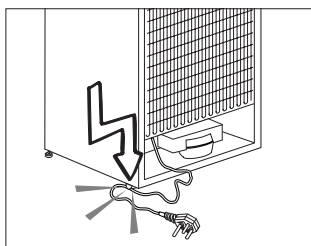

## 1.1.1 Ostrzeżenie HC

Jeśli produkt zawiera układ chłodzenia używający gazu R600a, należy uważać, aby nie uszkodzić układu chłodzenia i jego rurki podczas używania i przemieszczania produktu. Ten gaz jest łatwopalny. W razie uszkodzenia układu chłodzenia należy trzymać produkt z dala od źródeł ognia i natychmiast przewietrzyć pomieszczenie.



Etykieta wewnątrz z lewej strony wskazuje typ gazu użyty w produkcie.

## 1.1.2 Dla modeli z wodotryskiem

- Maksymalnie dopuszczalne ciśnienie dla dopływu zimnej wody wynosi 6,2 bara (90 psi). Jeśli ciśnienie wody w Państwa instalacji przekroczy 5,5 bara (80 psi), należy zastosować zawór

# Instrukcje dotyczące bezpieczeństwa i środowiska

ograniczający ciśnienie w Państwa sieci wodociągowej. Jeśli nie wiedzą Państwo w jaki sposób sprawdzić ciśnienie wody, prosimy poprosić o pomoc profesjonalnego hydraulika.

- Jeśli w Państwa instalacji występuje ryzyko uderzenia wodnego, należy zawsze stosować wyposażenie zapobiegające przed uderzeniem wodnym. Jeśli nie mają Państwo pewności co do występowania efektu uderzenia wodnego w swojej instalacji, prosimy zasięgnąć porady u profesjonalnego hydraulika.
- Nie podłączaj do dopływu ciepłej wody. Zachowaj środki ostrożności przed ryzykiem zamarznięcia przewodów. Temperatura robocza wody powinna mieścić się w zakresie od 0,6°C (33°F) do 38°C (100°F).
- Należy używać tylko wody pitnej.

## 1.2. Przeznaczenie

- Ten produkt jest przeznaczony do użytku domowego. Nie jest on przeznaczony do użytku komercyjnego.
- Produkt powinien być używany jedynie do przechowywania żywności i napojów.
- W lodówce nie wolno przechowywać produktów wymagających temperatur kontrolowanych (szczepionek, leków wrażliwych na ciepło, materiałów medycznych itd.).
- Producent nie bierze na siebie odpowiedzialności za jakiegokolwiek uszkodzenia spowodowane niepoprawnym użytkowaniem lub obsługą.
- Oryginalne części zamienne będą dostępne przez 10 lat od daty zakupu produktu.

## 1.3. Bezpieczeństwo dzieci

- Materiały opakowaniowe należy przechowywać poza zasięgiem dzieci.
- Nie wolno pozwalać dzieciom na zabawę produktem.
- Jeśli drzwi produktu mają zamek, klucz należy przechowywać poza zasięgiem dzieci.

## 1.4. Zgodność z dyrektywą WEEE i utylizacja odpadowego produktu

Ten produkt jest zgodny z Dyrektywą UE WEEE (2012/19/UE). Ten produkt ma symbol klasyfikacji zużytego sprzętu elektrycznego i elektronicznego (WEEE).



Ten produkt został wyprodukowany z części i materiałów wysokiej jakości, które nadają się do powtórnego użytku i recyklingu. Po zakończeniu okresu użytkowania nie wolno wyrzucać zużytego produktu wraz z normalnymi odpadami domowymi itp.

Należy go dostarczyć do punktu odbioru w celu przeprowadzenia recyklingu sprzętu elektrycznego i elektronicznego. Informacje o tych punktach odbioru można uzyskać od władz lokalnych.

## 1.5. Zgodność z dyrektywą RoHS

- Ten produkt jest zgodny z Dyrektywą UE WEEE (2011/65/UE). Nie zawiera on szkodliwych ani zakazanych materiałów wymienionych w dyrektywie.

## 1.6. Informacje o opakowaniu

- Materiały opakowaniowe są wyprodukowane z materiałów nadających się do recyklingu zgodnie z krajowymi przepisami środowiskowymi. Materiałów opakowaniowych nie należy wyrzucać wraz z normalnymi odpadami domowymi itp. Należy je dostarczyć do punktów odbioru materiałów opakowaniowych wyznaczonych przez władze lokalne.

## 2 Lodówka

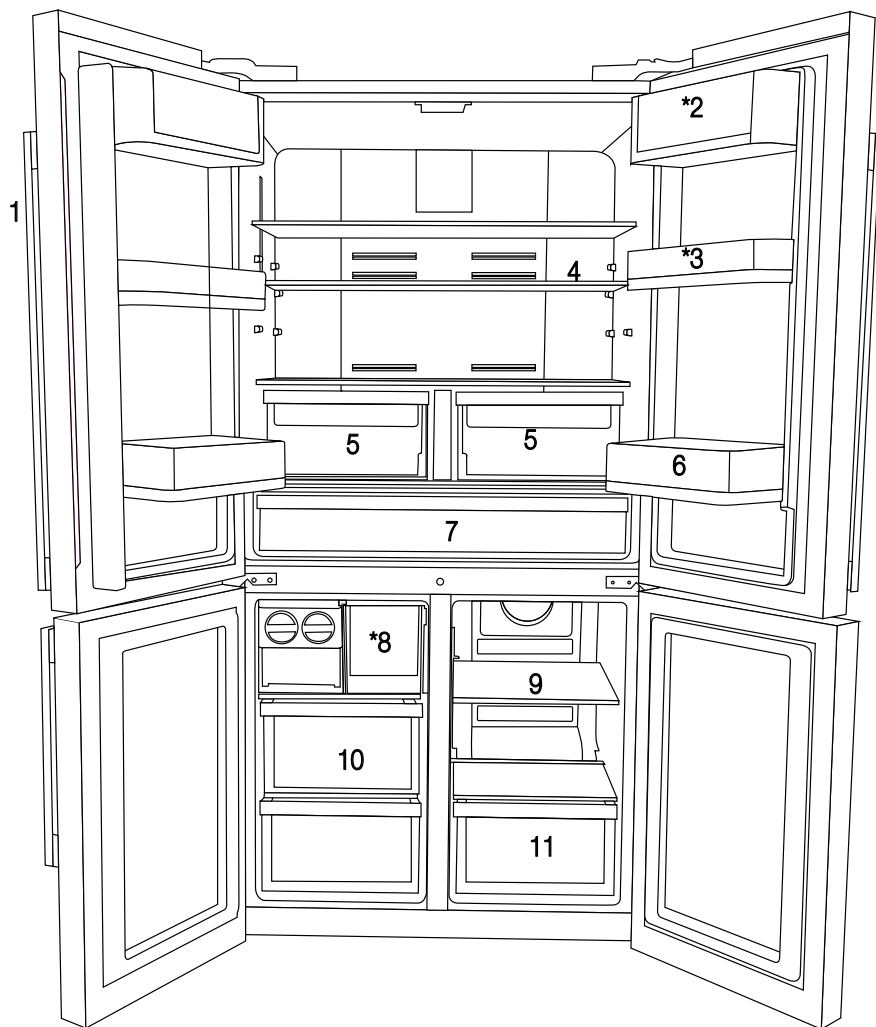

- 1- Panel sterowania i wskaźników
  - 2- Miejsce na masło i sery
  - 3- Ruchoma półka w drzwiach 70 mm
  - 4- Szklana półka w komorze chłodniczej
  - 5- Pojemnik na świeże warzywa w komorze chłodniczej
  - 6- Półka w drzwiach (galon)
  - 7- Komora schładzania
  - 8- Szuflada z pudełkiem na kostki lodu
  - 9- Półka szklana do komory wielostrefowej / chłodziarka
  - 10- Szuflady w komorze zamrażalnika
  - 11- Szuflada w komorze wielostrefowej
- \* OPCJONALNE**



\*Opcjonalne: Rysunki w tej instrukcji obsługi są schematyczne i mogą nie pasować dokładnie do konkretnego produktu. Jeśli posiadany produkt nie zawiera odpowiednich części, informacje dotyczą innych modeli.

## 2 Lodówka

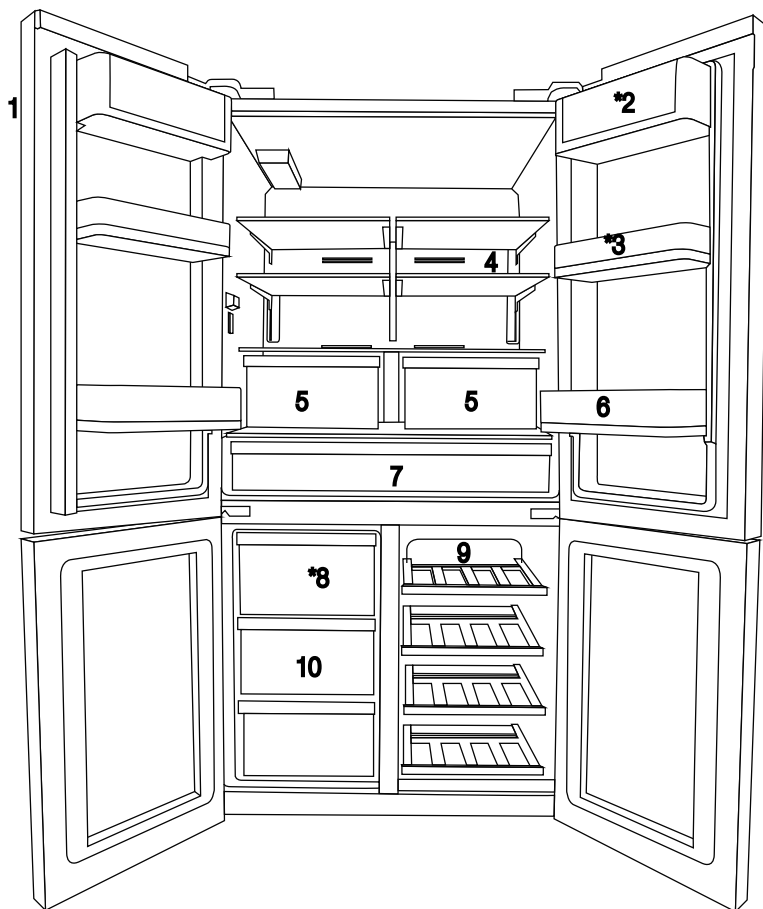

- 1- Panel sterowania i wskaźników
- 2- Miejsce na masło i sery
- 3- Ruchoma półka w drzwiach 70 mm
- 4- Szklana półka w komorze chłodniczej
- 5- Pojemnik na świeże warzywa w komorze chłodniczej

- \*2- Półka w drzwiach (galon)
- 7- Komora schładzania
- \*8- Szuflada z pudełkiem na kostki lodu
- 9- Półka szklana do komory wielostrefowej / chłodziarka
- 10- Szuflady w komorze zamrażalnika
- \* OPCJONALNE



\*Opcjonalne: Rysunki w tej instrukcji obsługi są schematyczne i mogą nie pasować dokładnie do konkretnego produktu. Jeśli posiadany produkt nie zawiera odpowiednich części, informacje dotyczą innych modeli.

## 3 Instalacja

### 3.1. Odpowiednie miejsce instalacji

Skontaktuj się z autoryzowanym serwisem w sprawie instalacji produktu. Aby przygotować produkt do instalacji, zapoznaj się z informacjami w instrukcji obsługi i upewnij się, że zasilanie elektryczne i wodne są zgodne z wymaganiami. Jeśli nie, wezwij elektryka i hydraulika, aby dostosowali zasilanie do wymagań.



**OSTRZEŻENIE:** Producent nie bierze odpowiedzialności za jakiegokolwiek uszkodzenia spowodowane przez prace wykonane przez nieuprawnione osoby.



**OSTRZEŻENIE:** Podczas instalacji kabel zasilania produktu musi być odłączony. Niespełnienie tego warunku może doprowadzić do śmierci lub poważnych obrażeń!



**OSTRZEŻENIE:** : Jeśli otwór drzwiowy jest za wąski i produkt się nie mieści, zdejmij drzwi i obróć produkt na bok, a jeśli i to nie pomoże, skontaktuj się z autoryzowanym serwisem.

- Produkt należy umieścić na płaskiej powierzchni, aby uniknąć wibracji.
- Produkt należy umieścić w odległości przynajmniej 30 cm od grzejnika, kuchenki i podobnych źródeł ciepła i przynajmniej 5 cm od piekarników elektrycznych.
- Produktu nie należy narażać na działanie bezpośredniego światła słonecznego ani trzymać w wilgotnym otoczeniu.
- Do skutecznego działania produkt wymaga odpowiedniej cyrkulacji powietrza. Jeśli produkt zostanie umieszczony w niszy, należy pamiętać o zostawieniu przynajmniej 5 cm odstępu między produktem oraz sufitem i ścianami.
- Produktu nie wolno instalować w miejscach o temperaturze poniżej -5°C.

### 3.2. Podkładanie plastikowych klinów

Za pomocą plastikowych klinów należy ustawić odpowiedni odstęp między produktem i ścianą na cyrkulację powietrza.

1. Aby zamocować kliny, odkręć wkręty z produktu i użyj wkrętów dostarczanych wraz z klinami.

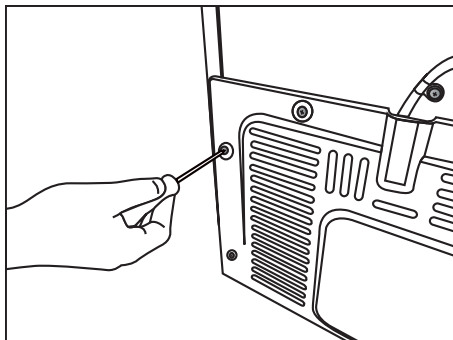

2. Zamocuj 2 plastikowe kliny w osłonie wentylacyjnej pokazanej jako j na rysunku.

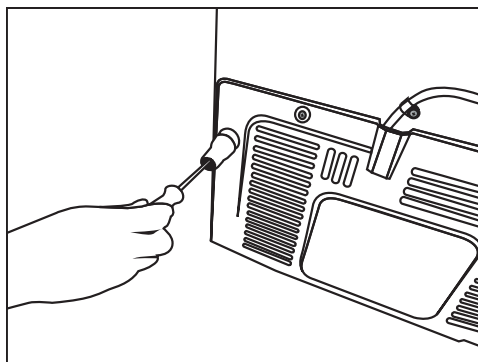

### 3.3. \*Regulacja nóżek

Jeśli produkt nie znajduje się w równowadze, dostosuj przednie regulowane nóżki, obracając je w prawo lub w lewo.

\* Jeżeli Twój produkt nie jest wyposażony w przegródkę na wino lub też nie jest wyposażony w szklane drzwi, nie jest on również wyposażony w regulowane stojaki; w produkcie zastosowano nieruchome stojaki.

## Instalacja

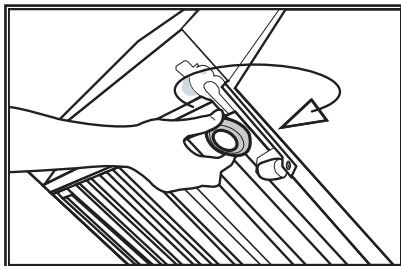
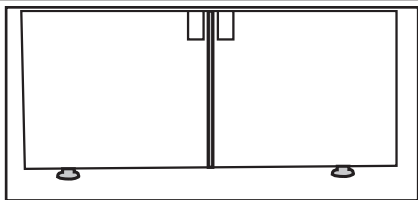

W celu regulacji drzwiczek w pionie  
Poluzuj dolną nakrętkę mocującą  
Przykręć nakrętkę regulacyjną (w prawo/lewo), w zależności od położenia drzwiczek  
Dokręć nakrętkę mocującą do końca  
W celu regulacji drzwiczek w poziomie  
Poluzuj górną nakrętkę mocującą  
Przykręć nakrętkę regulacyjną (w prawo/lewo) z boku, w zależności od położenia drzwiczek  
Dokręć górną nakrętkę mocującą do końca

- Górna grupa zawiasów jest zamocowana 3 śrubami.
- Pokrywa zawiasu jest zaczepiana po zainstalowaniu gniazd.
- Następnie pokrywa zawiasu jest mocowana dwiema śrubami.

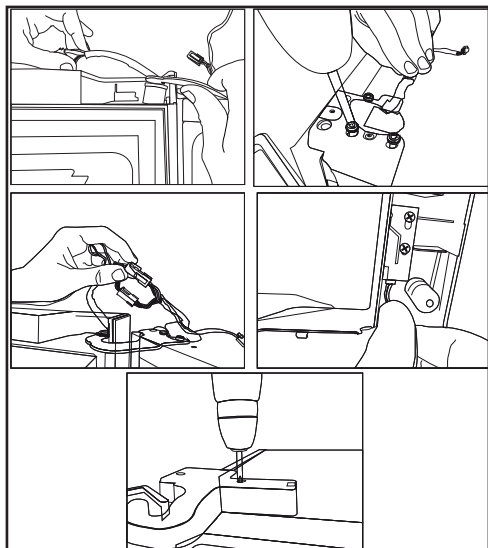

### 3.4. Podłączenie zasilania



**OSTRZEŻENIE:** Do połączeń elektrycznych nie należy używać przedłużaczy ani listew zasilających.



**OSTRZEŻENIE:** Uszkodzony kabel zasilania musi zostać wymieniony przez autoryzowany serwis.



W razie umieszczenia dwóch chłodziarek obok siebie należy zostawić między nimi przynajmniej 4 cm.

- Nasza firma nie ponosi żadnej odpowiedzialności za jakiegokolwiek szkodę wynikłe z używania bez połączenia uziemienia i zasilania odpowiadających przepisom krajowym.
- Po instalacji wtyk zasilania powinien być łatwo dostępny.
- Lodówkę należy podłączyć do uziemionego gniazda o napięciu 220-240 V/50 Hz. Wtyk musi zawierać bezpiecznik 10-16 A.
- Między gniazdem ściennym i lodówką nie może występować rozgałęziacz z lub bez przedłużacza.

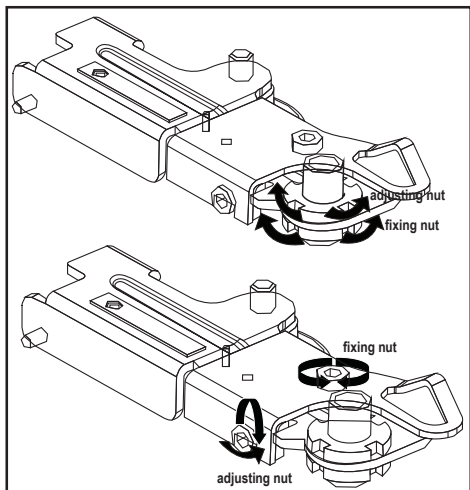

## 4 Przygotowanie

### 4.1. Co robić, aby zaoszczędzić energię



Podłączenie produktu do elektronicznych układów oszczędzania energii jest szkodliwe, ponieważ może uszkodzić produkt.

- Nie zostawiaj drzwiczek lodówki otwartych na dłużej.
- Nie wkładaj do lodówki gorących potraw ani napojów.
- Nie przeciążaj lodówki nadmierną zawartością. Wydajność chłodzenia spadnie, gdy utrudniona jest cyrkulacja powietrza w lodówce.
- Nie ustawiaj lodówki w miejscach narażonych na bezpośrednie działanie promieni słonecznych. Lodówkę należy zainstalować co najmniej 30 cm od źródeł ciepła, takich jak płyty grzewcze, piekarniki, grzejniki i piecyki, oraz co najmniej 5 cm od kuchenek elektrycznych.
- Przechowuj żywność w lodówce w zamkniętych pojemnikach.
- Aby przechowywać jak najwięcej żywności w komorze zamrażalnika lodówki, należy wyjąć górną szufladę i ustawić na górze szklanej półki. Pobór energii podany dla lodówki został ustalony po wyjęciu kostkarki oraz górnych szuflad, aby umożliwić maksymalne załadowanie. Podczas wkładania zaleca się korzystanie z dolnych szuflad w zamrażalniku oraz komory wielostrefowej.
- Przepływ powietrza nie powinien być blokowany przez ustawianie żywności przed wentylatorami zamrażalnika i komory wielostrefowej. Żywność należy wkładać tak, aby zostawić co najmniej 5 cm miejsca z przodu kratki ochronnej wentylatora.
- Rozmrażanie mrożonej żywności w komorze chłodzenia oszczędza energię i zachowuje jakość żywności.

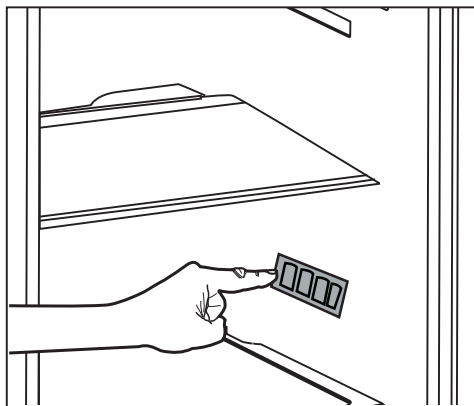

Temperatura w pomieszczeniu, w którym znajduje się lodówka, powinna wynosić co najmniej 10°C /50°F. Ze względu na wydajność lodówki nie zaleca się użytkowania jej w niższych temperaturach.



Należy dokładnie czyścić wnętrze lodówki.



W przypadku instalacji dwóch chłodziarek obok siebie należy zachować co najmniej 4 cm odstępu między nimi.

## 4 Przygotowanie

### 4.2. Pierwsze użycie

Przed użyciem lodówki należy się upewnić, że zostały wykonane niezbędne przygotowania podane w rozdziałach „Instrukcje dotyczące bezpieczeństwa i środowiska” oraz „Instalacja”.

- Działający produkt bez żywności wewnątrz należy pozostawić na 6 godzin i nie otwierać drzwi, o ile nie jest to bezwzględnie konieczne.



Będzie słychać dźwięk włączenia sprężarki. Dźwięki wydobywające się, gdy sprężarka nie jest aktywna, to normalne zjawisko spowodowane przez sprężone płyny i gazy w układzie chłodzenia.



Normalnym zjawiskiem jest nagrzewanie się przednich krawędzi lodówki. Te obszary nagrzewają się celowo, aby zapobiec kondensacji.



W niektórych modelach, panel instrumentów wyłącza się automatycznie w 5 minut po zamknięciu drzwi. Panel włączy się ponownie po otwarciu drzwi i naciśnięciu dowolnego przycisku.

### 4.3 Pierwsze użycie

Zanim zaczniesz używać urządzenie, upewnij się, że wszystkie przygotowania przeprowadzono zgodnie z instrukcjami zawartymi w rozdziałach „Ważne instrukcje dotyczące bezpieczeństwa i ochrony środowiska” i „Instalacja”.

- Oczyszczyć wnętrze lodówki zgodnie z zaleceniami podanymi w rozdziale „Konserwacja i czyszczenie”. Przed uruchomieniem lodówki upewnij się, że wnętrze jest suche.
- Podłącz lodówkę do gniazdka z uziemieniem. Oświetlenie wnętrza jest włączone, kiedy drzwi lodówki są otwarte.
- Uruchom pustą lodówkę na 6 godzin i nie otwieraj drzwi, o ile nie jest to konieczne.



Po uruchomieniu sprężarki słyszalny będzie jej szum. Płyny i gazy zawarte w systemie chłodzenia także mogą powodować szumy, nawet jeśli nie działa sprężarka i jest to zupełnie normalne.



Przednie krawędzie lodówki mogą się nagrzewać. Jest to całkiem normalne. Te obszary powinny się nagrzewać, co zapobiega skraplaniu się pary.

## 5 Korzystanie z produktu

### 5.1. Panel wskaźników

Panele wskaźników mogą się różnić w zależności od modelu produktu.

Funkcje dźwiękowe i optyczne panelu wskaźników pomagają korzystać z lodówki.

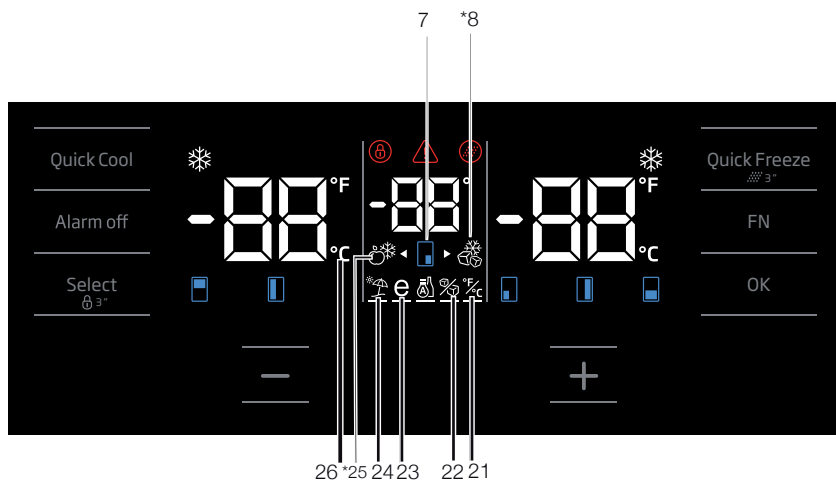
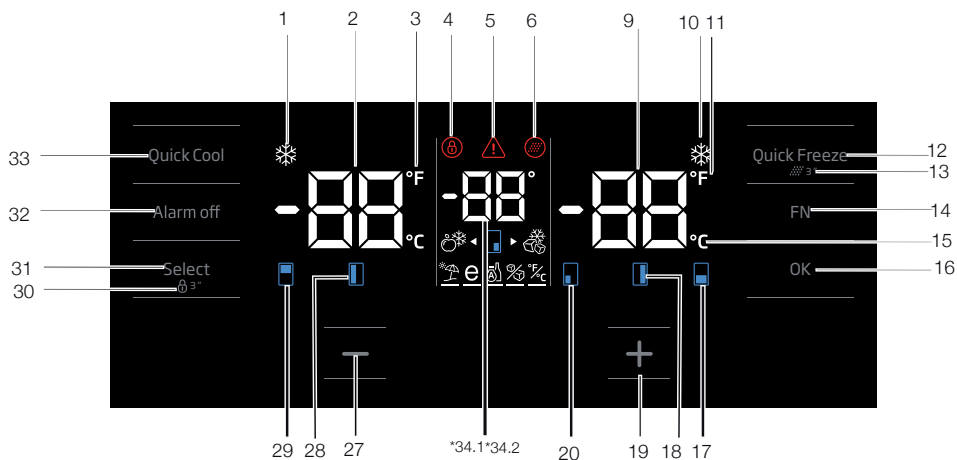

**\*Opcjonalne:** Rysunki w tej instrukcji obsługi są tylko szkicowe i mogą nie odpowiadać dokładnie posiadanemu produktowi. Jeśli posiadany produkt nie zawiera odpowiednich części, informacje dotyczą innych modeli.

## Korzystanie z produktu

### 1. Wskaźnik funkcji szybkiego chłodzenia

Włącza się, kiedy aktywna jest funkcja szybkiego chłodzenia.

### 2. Wskaźnik temperatury w komorze chłodzenia

W tym miejscu wyświetlana jest temperatura komory chłodzenia; można ją ustawić jako 8,7,6,5,4,3,2,1.

### 3. Wskaźnik skali Fahrenheita

Jest to wskaźnik skali Fahrenheita. Kiedy wskazanie skali Fahrenheita jest aktywne, wartości zadane temperatury wyświetlają się w skali Fahrenheita oraz zapala się właściwa ikona.

### 4. Blokada klawiszy

Naciśnij przycisk blokady klawiszy jednocześnie na 3 sekundy. Symbol blokady klawiszy zaświeci się i włączy się tryb blokady klawiszy. Przy załączonej blokadzie klawiszy przyciski nie działają. Naciśnij przycisk blokady klawiszy jednocześnie na 3 sekundy. Symbol blokady klawiszy zgaśnie i blokada wyłączy się.

Naciśnij przycisk blokady klawiszy, jeśli chcesz uniemożliwić zmianę ustawień temperatury w lodówce.

### 5. Awaria zasilania / wysoka temperatura / ostrzeżenie o błędzie

Ten wskaźnik zapala się w razie awarii zasilania, zbyt wysokiej temperatury lub ostrzeżeń o błędach. W przypadku dłuższych przerw w zasilaniu najwyższa wartość temperatury w komorze zamrażalnika będzie migać na wyświetlaczu cyfrowym. Po sprawdzeniu produktów w komorze zamrażalnika naciśnij przycisk wyłączenia alarmu, aby skasować to ostrzeżenie.

Jeśli zauważysz, że wskaźnik ten się świeci, zapoznaj się z rozdziałem „Zalecane rozwiązania problemów” tej instrukcji.

### 6. Ikona zerowania filtra

Ta ikona zapala się, kiedy konieczne jest zerowanie filtra.

### 7. Ikona zmiany temperatury w kabinie

Wskazuje kabinę, której temperaturę należy zmienić. Jeżeli ikona zmiany temperatury w kabinie

zacznie migać, oznacza to, że właściwa kabina została wybrana.

### 8. Ikona zamrażalnika Joker

Najedź na ikonę zamrażalnika Joker za pomocą przycisku FN; ikona zacznie migać. Po naciśnięciu klawisza OK ikona zamrażalnika kabiny Joker zaświeci się i będzie działać jako zamrażarka.

### 9. Wskaźnik temperatury w komorze zamrażalnika

Pokazuje się tu temperatura komory chłodzenia; można ją ustawić jako -18, -19, -20, -21, -22, -23, -24.

### 10. Wskaźnik funkcji szybkiego zamrażania

Włącza się, kiedy aktywna jest funkcja szybkiego chłodzenia.

### 11. Wskaźnik skali Fahrenheita

Jest to wskaźnik skali Fahrenheita. Kiedy wskazanie skali Fahrenheita jest aktywne, wartości zadane temperatury wyświetlają się w skali Fahrenheita oraz zapala się właściwa ikona.

### 12. Przycisk funkcji szybkiego zamrażania

Aby włączyć lub wyłączyć funkcję szybkiego zamrażania, naciśnij ten przycisk. Po aktywacji tej funkcji komora zamrażalnika zostanie schłodzona do temperatury niższej niż nastawiona wartość.



Korzystaj z funkcji szybkiego zamrażania, aby szybko zamrozić żywność umieszczoną w komorze zamrażalnika. Jeśli zamrażana ma być znaczna ilość świeżej żywności, zaleca się uruchomienie tej funkcji przed włożeniem żywności do zamrażalnika.



Jeśli nie wyłączysz szybkiego zamrażania, funkcja wyłączy się automatycznie po 4 godzinach lub gdy temperatura w komorze zamrażalnika osiągnie żądaną wartość.



Funkcja nie zostanie automatycznie włączona w momencie przywrócenia zasilania po jego awarii.

### 13. Zerowanie filtra

Filtr jest zerowany, jeżeli przycisk szybkiego zamrażania zostanie naciśnięty i przytrzymany przez 3 sekundy. Ikona zerowania filtra zgaśnie.

## Corzystanie z produktu

### 14. Przycisk FN

Tym klawiszem można przełączać funkcje do wybrania. Po naciśnięciu tego klawisza zacznie migać ikona, której funkcja jest wymagana do aktywacji lub dezaktywacji oraz wskaźnik tej ikony. Przycisk FN zostaje dezaktywowany, jeżeli nie zostanie naciśnięty przez 20 sekund. Należy nacisnąć ten przycisk, aby zmienić ponownie funkcje.

### 15. Wskaźnik skali Celsjusza

To jest wskaźnik skali Celsjusza. Kiedy wskazanie skali Celsjusza jest aktywne, wartości zadane temperatury wyświetlają się w skali Celsjusza oraz zapala się właściwa ikona.

### 16. Przycisk OK

Po przejściu do funkcji przy użyciu przycisku FN, kiedy funkcja zostanie anulowana przyciskiem OK, właściwa ikona i wskaźnik będą migać. Kiedy funkcja jest aktywna, wskaźnik świeci. Wskaźnik dalej miga, aby zasignalizować, że ikona jest włączona.

### 17. Ikona zmiany temperatury w kabinie

Wskazuje kabinę, której temperaturę należy zmienić. Jeżeli ikona zmiany temperatury w kabinie zacznie migać, oznacza to, że właściwa kabina została wybrana.

### 18. Ikona zmiany temperatury w kabinie

Wskazuje kabinę, której temperaturę należy zmienić. Jeżeli ikona zmiany temperatury w kabinie zacznie migać, oznacza to, że właściwa kabina została wybrana.

### 19. Przycisk zwiększania ustawień

Wybierz odpowiednią kabinę przyciskiem wyboru; ikona oznaczająca daną kabinę zacznie migać. Jeżeli naciśniesz przycisk zwiększania ustawień w trakcie tego procesu, wartość zadana zwiększy się. Jeżeli będziesz naciskał go w pętli, wartość zadana wróci do początku.

### 20. Ikona zmiany temperatury w kabinie

Wskazuje kabinę, której temperaturę należy zmienić. Jeżeli ikona zmiany temperatury w kabinie zacznie migać, oznacza to, że właściwa kabina została wybrana.

### 21. Ustawienie wskaźnika skali Celsjusza i Fahrenheita

Najedź na ten przycisk za pomocą przycisku FN, a następnie wybierz skalę Fahrenheita i Celsjusza przyciskiem OK. Po wybraniu właściwego typu temperatury wskaźnik skali Fahrenheita i Celsjusza włączy się.

### 22. Ikona wyłączenia maszyny do lodu

Naciśnij przycisk FB (aż dojdzie do ikony lodu i dolnego wiersza), aby wyłączyć maszynę do lodu. Ikona wyłączenia maszyny do lodu oraz wskaźnik działania maszyny do lodu zaczynają migać po najejchaniu na nie, dzięki czemu można zauważyć, czy maszyna do lodu zostanie włączona czy wyłączona. Po naciśnięciu przycisku OK ikona maszyny do lodu będzie świecić ciągle, a wskaźnik będzie nadal migał w czasie tego procesu. Jeżeli nie naciśniesz żadnego przycisku po 20 sekundach, ikona i wskaźnik będą nadal świecić. Maszyna do lodu zostaje wyłączona. Aby ponownie włączyć maszynę do lodu, najedź na ikonę i wskaźnik; ikona wyłączenia maszyny do lodu oraz wskaźnik zaczną migać. Jeżeli nie naciśniesz żadnego przycisku przez 20 sekund, ikona i wskaźnik zgasną, a maszyna do lodu zostanie ponownie włączona.



Wskazuje, czy kostkarka Icematic jest włączona czy wyłączona.



Kiedy wybrana jest ta funkcja, woda przestaje wypływać ze zbiornika. Jednak lód przygotowany wcześniej można wybrać z kostkarki Icematic.

### 23. Ikona funkcji Eco fuzzy

Naciśnij przycisk FN (aż dojdzie do ikony litery e i dolnego wiersza), aby aktywować eco fuzzy. Po najejchaniu na ikonę eco fuzzy i wskaźnik funkcji eco fuzzy zaczną one migać. Można więc zauważyć, czy funkcja eco fuzzy zostanie aktywowana czy dezaktywowana. Po naciśnięciu przycisku OK ikona funkcji eco fuzzy będzie świecić ciągle, a wskaźnik będzie nadal migał w czasie tego procesu. Jeżeli nie naciśniesz żadnego przycisku po 20 sekundach, ikona i wskaźnik

## Corzystanie z produktu

będa nadal świecić. Funkcja eco fuzzy zostaje aktywowana. Aby anulować funkcję eco fuzzy, najedź ponownie na ikonę i wskaźnik, a następnie naciśnij przycisk OK. Ikona funkcji eco fuzzy oraz wskaźnik zaczną migać. Jeżeli nie naciśniesz żadnego przycisku przez 20 sekund, ikona i wskaźnik zgasną, a funkcja eco fuzzy zostanie anulowana.

### 24. Ikona trybu wakacyjnego

Naciśnij przycisk FN (aż dojdzie do ikony parasolki i dolnego wiersza), aby aktywować tryb wakacyjny. Po najechaniu na ikonę trybu wakacyjnego i wskaźnik trybu wakacyjnego zaczną one migać. Można więc zauważyć, czy tryb wakacyjny zostanie aktywowany czy dezaktywowany. Po naciśnięciu przycisku OK ikona trybu wakacyjnego będzie świecić ciągle, co oznacza aktywowanie trybu wakacyjnego. Wskaźnik nadal miga w trakcie tego procesu. Naciśnij przycisk OK, aby anulować tryb wakacyjny. Ikona trybu wakacyjnego oraz wskaźnik zaczną migać, a tryb wakacyjny zostanie anulowany.

### 25. Ikona zamrażalnika Joker

Po wybraniu ikony zamrażalnika joker przyciskiem FN i naciśnięciu klawisza OK kabina joker zmieni się w kabinę chłodzenia i będzie działać jako chłodziarka.

### 26. Wskaźnik skali Celsjusza

To jest wskaźnik skali Celsjusza. Kiedy wskazanie skali Celsjusza jest aktywne, wartości zadane temperatury wyświetlają się w skali Celsjusza oraz zapala się właściwa ikona.

### 27. Funkcja zmniejszania ustawień

Wybierz odpowiednią kabinę przyciskiem wyboru; ikona oznaczająca daną kabinę zacznie migać. Jeżeli naciśniesz przycisk zmniejszania ustawień w trakcie tego procesu, wartość zadana zmniejszy się. Jeżeli będziesz naciskał go w pętli, wartość zadana wróci do początku.

### 28. Ikona zmiany temperatury w kabinie

Wskazuje kabinę, której temperaturę należy zmienić. Jeżeli ikona zmiany temperatury w kabinie zacznie migać, oznacza to, że właściwa kabina została wybrana.

### 29. Ikona zmiany temperatury w kabinie

Wskazuje kabinę, której temperaturę należy zmienić. Jeżeli ikona zmiany temperatury w kabinie zacznie migać, oznacza to, że właściwa kabina została wybrana.

### 30. Blokada klawiszy

Naciśnij przycisk blokady klawiszy jednocześnie na 3 sekundy. Symbol blokady klawiszy zaświeci się i włączy się tryb blokady klawiszy. Przy załączonej blokadzie klawiszy przyciski nie działają. Naciśnij przycisk blokady klawiszy jednocześnie na 3 sekundy. Symbol blokady klawiszy zgaśnie i blokada wyłączy się.

Naciśnij przycisk **blokady klawiszy**, jeśli chcesz uniemożliwić zmianę ustawień temperatury w lodówce.

### 31. Przycisk wyboru

Użyj tego przycisku do wybrania kabiny, której temperatura ma być zmieniona. Naciśnięcie tego przycisku powoduje przełączanie między kabinami. Wybraną kabinę można rozróżnić na podstawie ikon kabiny (7, 17, 18, 20, 28, 29). Bez względu na to, która ikona kabiny miga, kabina, której wartość zadana temperatury ma być zmieniona, jest wybrana. Wartość zadana można zmienić przez naciśnięcie przycisku zmniejszenia wartości zadanej kabiny (27) oraz przycisku zwiększenia wartości zadanej kabiny (19). Jeżeli nie naciśniesz przycisku wyboru przez 20 sekund, ikona kabiny zgaśnie. Należy nacisnąć ten przycisk, aby wybrać ponownie kabinę.

### 32. Ostrzeżenie o wyłączeniu alarmu

W przypadku alarmu o awarii zasilania/wysokiej temperaturze po sprawdzeniu produktów w komorze zamrażalnika naciśnij przycisk wyłączania alarmu, aby skasować to ostrzeżenie.

### 33. Przycisk funkcji szybkiego chłodzenia

Przycisk ma dwie funkcje. Aby włączyć lub wyłączyć funkcję szybkiego chłodzenia, naciśnij go krótko. Wskaźnik „Quick Cool” zgaśnie i ustawienia powrócą do normalnych wartości.

## Korzystanie z produktu



Korzystaj z funkcji szybkiego chłodzenia, kiedy chcesz szybko schłodzić żywność umieszczoną w komorze chłodzenia. Jeśli schłodzona ma być znaczna ilość świeżej żywności, zaleca się uruchomienie tej funkcji przed włożeniem żywności do chłodziarki.



Jeśli nie wyłączysz szybkiego chłodzenia, funkcja wyłączy się automatycznie po 8 godzinach lub gdy temperatura w komorze chłodziarki osiągnie żądaną wartość.



Jeśli będziesz naciskać przycisk szybkiego chłodzenia kilkakrotnie co chwilę, uruchomi się elektroniczne zabezpieczenie i sprężarka nie zostanie bezzwłocznie uruchomiona.



Funkcja nie zostanie automatycznie włączona w momencie przywrócenia zasilania po jego awarii.

### 34. 1 Wskaźniki temperatury Joker

Wyświetlają się wartości zadane temperatury kabiny Joker.

### 34. 2 Wskaźnik temperatury w komorze chłodziarki do wina

Wyświetlają się wartości zadane temperatury kabiny do wina.

## Korzystanie z produktu

### 5.2. Panel wskaźników

Panele wskaźników mogą się różnić w zależności od modelu produktu.

Funkcje dźwiękowe i optyczne panelu wskaźników pomagają korzystać z lodówki.

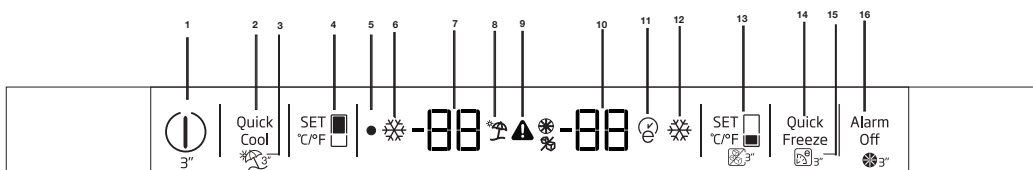

#### 1- Funkcja włączania/wyłączenia

Przytrzymaj przycisk Wł./Wył. przez 3 sekundy, aby włączyć lub wyłączyć lodówkę.

#### 2- Funkcja szybkiego chłodzenia

Po naciśnięciu przycisku „Szybkie chłodzenie” temperatura w komorze spadnie poniżej wartości nastawionej.

Funkcji tej można używać do szybkiego chłodzenia żywności w komorze chłodzenia.

Jeśli ochłodzona ma być znaczna ilość świeżej żywności, zaleca się uruchomienie tej funkcji przed włożeniem żywności do chłodziarki. Wskaźnik szybkiego chłodzenia będzie się świecić przez cały czas, gdy funkcja pozostaje włączona. Aby wyłączyć tę funkcję, należy ponownie nacisnąć przycisk „szybkiego chłodzenia”. Wskaźnik „Szybkie chłodzenie” zgaśnie i ustawienia temperatury powrócą do normalnych wartości.

W przypadku niewyłączenia funkcji szybkiego chłodzenia funkcja wyłączy się automatycznie po 2 godzinach lub gdy temperatura w komorze chłodzenia osiągnie żądaną wartość. Funkcja nie zostanie automatycznie włączona w momencie przywrócenia zasilania po jego awarii.

#### 3- Tryb wakacyjny

Aby uruchomić tryb wakacyjny, przytrzymaj przycisk Szybkie chłodzenie/wakacje przez trzy sekundy. Kiedy funkcja będzie aktywna, pojawi się ikona „-”. Funkcję tę można wyłączyć, przytrzymując ten sam przycisk przez 3 sekundy lub naciskając przycisk ustawienia chłodziarki.

Jeżeli aktywny jest tryb wakacyjny, wartości zadane nie odnoszą się do kabiny świeżej żywności. Na segmentach świeżej żywności pojawia się linia. Kiedy aktywny jest tryb wakacyjny, temperatura świeżej żywności jest wyższa niż 50 stopni Fahrenheita (10 stopni Celsjusza), nie należy więc trzymać żywności w szafce na świeżą żywność. Nie ma to wpływu na temperaturę zamrażalnika.

#### 4- Funkcja ustawienia chłodziarki

Funkcja ta umożliwi nastawienie temperatury w komorze chłodzenia. Naciśnij ten przycisk, aby nastawić temperaturę w komorze chłodzenia odpowiednio na 8, 7, 6, 5, 4, 3, 2 lub 1°C.

#### 5- Wskaźnik wyłączenia

Wskaźnik wyłączenia zapala się, gdy chłodziarka nie pracuje.

#### 6- Wskaźnik szybkiego chłodzenia

Ta ikona zapala się, gdy funkcja szybkiego chłodzenia jest włączona.

#### 7- Wskaźnik nastawienia temperatury w komorze chłodzenia

Wskazuje temperaturę ustawioną w komorze chłodzenia.

#### 8- Wskaźnik trybu wakacyjnego

Ikona ta zapala się po włączeniu trybu wakacyjnego.

#### 9- Błąd wysokiej temperatury / wskaźnik ostrzegawczy

Ta ikona pojawia się w przypadku zbyt wysokiej temperatury lub błędów.



**\*Opcjonalne:** Rysunki w tej instrukcji obsługi są tylko szkicowe i mogą nie odpowiadać dokładnie posiadanemu produktowi. Jeśli posiadany produkt nie zawiera odpowiednich części, informacje dotyczące innych modeli.

## Corystanie z produktu

### 10- Komora zamrażania

Wskaźnik ustawień temperatury pokazuje temperaturę nastawioną w komorze zamrażania.

### 11- Wskaźnik Eco-Extra

Wskaźnik Eco-Extra zapala się po uruchomieniu funkcji Eco Extra.

### 12- Wskaźnik szybkiego zamrażania

Wskaźnik ten zapala się po uruchomieniu funkcji szybkiego zamrażania.

### 13- Funkcja nastawiania zamrażania

Ta funkcja umożliwia nastawienie temperatury w komorze zamrażarki. Naciśnij ten przycisk, aby nastawić temperaturę w komorze zamrażalnika, odpowiednio na 0, -2, -4, -6, -8, -10 i -12.

### 14- Funkcja szybkiego zamrażania

Wskaźnik szybkiego zamrażania zapala się po załączeniu funkcji szybkiego zamrażania. Aby wyłączyć tę funkcję, ponownie naciśnij przycisk „Szybkie zamrażanie”. Wskaźnik szybkiego zamrażania zgaśnie, a urządzenie powróci do normalnych ustawień pracy. Jeśli nie wyłączy się szybkiego zamrażania, funkcja wyłączy się automatycznie po 4 godzinach lub gdy temperatura w komorze zamrażania osiągnie żadaną wartość. Aby zamrozić znaczne ilości świeżej żywności, naciśnij przycisk „Szybkie zamrażanie” przed włożeniem jej do komory zamrażalnika. W przypadku kilkukrotnego naciśnięcia przycisku szybkiego zamrażania uruchomi się system zabezpieczający obwody elektroniczne.

Funkcja nie zostanie automatycznie włączona w momencie przywrócenia zasilania po jego awarii.

### 15- Funkcja Eco-Extra (Specjalny tryb użytkowania oszczędnego)

Aby uruchomić funkcję Eco Extra, przytrzymaj przez 3 sekundy przycisk „Szybkie zamrażanie/ Eco Extra”. Lodówka zostanie uruchomiona w najbardziej oszczędnym trybie co najmniej 6 godzin później, a gdy funkcja jest aktywna, zaświeci się wskaźnik oszczędnego użytkowania. Aby wyłączyć funkcję Eco-Fuzzy, przytrzymaj przez 3 sekundy przycisk funkcji Szybkie chłodzenie.

### 16- Wyłączenie alarmu

Po otwarciu drzwiczek chłodziarki na 2 minuty lub w razie awarii czujnika odzywa się alarm dźwiękowy. Alarm można wyłączyć, naciskając przycisk „Wyłącz alarm”.

Alarm awarii czujnika nie wybrzmi aż do awarii zasilania. W 2 minuty po zamknięciu drzwiczek i ponownym ich otwarciu ponownie uruchomi się „alarm otwartych drzwiczek”

## Korzystanie z produktu

### 5.3. Zamrażanie świeżej żywności

- Aby zachować jakość żywności, żywność umieszczona w komorze zamrażarki musi zostać jak najszybciej zamrożona, w tym celu należy użyć funkcji szybkiego zamrażania.
- Mrożenie żywności, gdy jest świeża, wydłuża czas przechowywania w komorze zamrażarki.
- Żywność należy pakować w szczelne opakowania i dokładnie zamykać.
- Przed umieszczeniem żywności w zamrażarce należy się upewnić, że jest ona zapakowana. Zamiast tradycyjnego papieru pakowego należy użyć pojemników do zamrażania, cynfolii i papieru wodoszczelnego, toreb plastikowych lub podobnych materiałów opakowaniowych.
- Każde opakowanie żywności przed zamrożeniem należy oznaczyć datą. Umożliwi to określenie świeżości każdego opakowania przy każdym otwarciu zamrażarki. Wcześniej zamrożoną żywność należy umieszczać z przodu, aby zużyć je jako pierwsze.
- Zamrożoną żywność należy zużyć natychmiast po odmrożeniu i nie wolno jej ponownie zamrażać.
- Nie należy zamrażać dużych ilości żywności naraz.

### 5.4. Zalecenia dotyczące przechowywania mrożonej żywności

Temperatura komory musi być ustawiona przynajmniej na  $-18^{\circ}\text{C}$ .

1. Żywność należy jak najszybciej umieszczać w zamrażarce, aby uniknąć rozmrożenia.
2. Przed zamrożeniem należy sprawdzić datę przydatności, aby się upewnić, że nie minęła.
3. Upewnij się, że opakowanie żywności nie jest uszkodzone.

### 5.5. Informacje o głębokim zamrażaniu

Zgodnie z normą IEC 62552 zamrażarka musi umożliwiać zamrożenie 4,5 kg żywności do temperatury  $-18^{\circ}\text{C}$  lub niższej w ciągu 24 godzin na każde 100 litrów pojemności komory zamrażarki. Żywność można przechowywać przez dłuższy czas tylko w temperaturze równej  $-18^{\circ}\text{C}$  lub niższej. Żywność może zachować świeżość przez całe miesiące (po głębokim zamrożeniu do temperatury przynajmniej  $-18^{\circ}\text{C}$ ). Żywność do zamrożenia nie może się stykać z wcześniej zamrożoną żywnością, aby uniknąć częściowego rozmrożenia.

Ustawianie komory zamrażania	Ustawianie komory chłodzenia	Opisy
$-18^{\circ}\text{C}$	$4^{\circ}\text{C}$	Jest to domyślne zalecane ustawienie.
$-20^{\circ}\text{C}$ , $-22^{\circ}\text{C}$ lub $-24^{\circ}\text{C}$	$4^{\circ}\text{C}$	Te ustawienia są zalecane dla temperatur otoczenia powyżej $30^{\circ}\text{C}$ .
Szybkie zamrażanie	$4^{\circ}\text{C}$	Należy ich używać do szybkiego zamrażania żywności – produkt powróci do poprzednich ustawień po zakończeniu tego procesu.
$-18^{\circ}\text{C}$ lub mniej	$2^{\circ}\text{C}$	Tych ustawień należy użyć, jeśli komora chłodzenia nie jest wystarczająco schłodzona ze względu na temperaturę otoczenia lub częste otwieranie drzwi. Lodówka/Instrukcja obsługi

## Korzystanie z produktu

Warzywa należy zagotować i odcedzić wodę, aby wydłużyć czas zamrażania. Umieść żywność w hermetycznych opakowaniach po odfiltrowaniu i włóż do zamrażarki. Banany, pomidory, sałata, seler, gotowane jajka, kartofle i podobna żywność nie powinna być mrożona. Zamrażanie tej żywności po prostu pogarsza wartość odżywczą i jakość żywności oraz może powodować psucie, które jest szkodliwe dla zdrowia.

### 5.6. Rozmieszczanie żywności

Półki komory zamrażarki	Różne zamrożono produkty łącznie z mięsem, rybami, lodami, warzywami itd.
Półki komory chłodziarki	Żywność w garnkach, przykryte talerze i pudełka, jajka (w pudełku z pokrywką)
Półki w drzwiach komory chłodziarki	Małe i zapakowane porcje żywności lub napojów
Pojemnik na warzywa	Owoce i warzywa
Komora świeżej żywności	Delikatesy (porcje śniadaniowe, produkty mięsne do spożycia w krótkim terminie)

### 5.7. Alert otwarcia drzwi (opcjonalny)

Alarm dźwiękowy rozlegnie się, jeśli drzwi produktu pozostaną otwarte przez minutę. Alarm dźwiękowy ucichnie po zamknięciu drzwi lub naciśnięciu dowolnego przycisku na wyświetlaczu (o ile jest dostępny).

### 5.8. Oświetlenie wnętrza

Do oświetlenia wnętrza są używane diody LED. W razie jakichkolwiek problemów z tym oświetleniem należy się skontaktować z autoryzowanym serwisem.

Lampa (lampy) wykorzystywane w tym urządzeniu nie są przeznaczone do oświetlania pomieszczeń. Lampa ta ma pomagać użytkownikowi wygodnie i bezpiecznie umieszczać pożywienie w lodówce/zamrażarce.

### 5.9 Komora schładzania

Komora schładzania umożliwia przygotowanie jedzenia do zamrażania. Można w nich także przechowywać żywność w temperaturze o kilka stopni niższej niż w komorze zamrażania. Pojemność wnętrza lodówki można zwiększyć, wyjmując z niej pojemniki na żywność do schładzania:

1. Pociągnij komorę ku sobie, aż się zatrzyma.
2. Podnieś komorę ok. 1 cm w górę i pociągnij do siebie, aby wyjąć go z oprawy.

### 5.10 Pojemnik na świeże warzywa

Pojemnik na świeże warzywa w tej lodówce służy specjalnie do zachowania świeżości warzyw bez utraty ich wilgoci. W tym celu wymusza się ogólne krążenie zimnego powietrza wokół pojemnika na świeże warzywa. Zanim wyjmiesz pojemnik na świeże warzywa, najpierw wyjmij półki z drzwiczek na tym samym poziomie.

### 5.11 Pojemnik na świeże warzywa z kontrolowaną wilgotnością

#### (FreSHelf)

##### (Funkcja jest opcjonalna)

Parametry wilgotności owoców i warzyw znajdują się pod kontrolą dzięki pojemnikowi na świeże warzywa z kontrolowaną wilgotnością, dzięki czemu żywność na pewno będzie świeża przez dłuższy czas.

Zalecamy umieszczanie warzyw liściastych, takich jak sałata i szpinak, oraz warzyw wrażliwych na utratę wilgoci jak najbardziej poziomo podczas wkładania ich do pojemnika na świeże warzywa – nie w pozycji poziomej na ich korzeniach.

W przypadku wymiany warzyw należy uwzględnić ich ciężar. Ciężkie i twarde warzywa należy umieszczać na spodzie pojemnika na świeże warzywa, a lekkie i delikatne warzywa muszą znajdować się w górnej części.

Nigdy nie pozostawiać warzyw zapakowanych w plastikowe worki w pojemniku na świeże warzywa. Jeżeli zostaną w plastikowych workach, spowoduje to ich szybkie gnicie. Aby nie dopuścić do kontaktu warzyw z innymi warzywami ze względów higienicznych, należy stosować papier perforowany lub podobny materiał zamiast plastikowych worków.



Nie umieszczają gruszek, moreli, brzoskwiń itd., a zwłaszcza owoców wytwarzających dużą ilość etylenu, w tym samym pojemniku na świeże warzywa co inne owoce i warzywa. Etylen wydzielany przez te owoce może spowodować szybsze gnicie innych owoców oraz gnicie w krótszym okresie.

### 5.12 Tacka na jaja

Na wybranych drzwiczkach lub półce można założyć uchwyt na jajka.

Nie wolno przechowywać uchwytu na jajka w komorze zamrażalnika.

### 5.13 Ruchoma sekcja środkowa

Ruchoma sekcja środkowa służy zapobieganiu ulatniania się zimnego powietrza z wnętrza chłodziarki na zewnątrz.

1 - Przy zamykaniu drzwiczek komory chłodzenia uszczelka w drzwiczkach szczelnie przylega do powierzchni ruchomej sekcji środkowej.

2 - Inny powód wyposażenia chłodziarki w środkową sekcję ruchomą polega na powiększeniu objętości netto komory chłodzenia. Standardowe sekcje środkowe zajmują nieco miejsca niewykorzystywanego do chłodzenia.

3- Ruchomą sekcję środkową zamyka się przy otwieraniu lewych drzwiczek komory chłodzenia.

4- Nie można otwierać jej ręcznie. Przy zamykaniu drzwiczek porusza się pod prowadnicą części plastikowej korpusu.

## Korzystanie z produktu

### 5.14 Komora z regulowanym chłodzeniem

Komorę Cool Control tej chłodziarki można używać w dowolnym wybranym trybie, nastawiając ją na temperatury chłodzenia (2/4/6/8 °C) lub zamrażania (-18/-20/-22/-24). Temperaturę w tej komorze nastawia się przyciskiem nastawiania temperatury w komorze Cool Control. Temperaturę w tej komorze można nastawiać na 0 i 10 stopni na dodatek do temperatur komory chłodzenia oraz na -6 stopni na dodatek do temperatury w komorze zamrażania. 0 stopni stosuje się do dłuższego przechowywania produktów delikatесowych, -6 stopni zaś do przechowywania mięs aż do 2 tygodni w stanie umożliwiającym ich łatwe krojenie.

Funkcję przełączania na komorę chłodzenia lub zamrażania zapewnia element chłodzący umieszczony w sekcji zamkniętej (komora sprężarki) z tyłu lodówki. W trakcie pracy tego elementu mogą być słyszalne odgłosy podobne do tych, jakie wydaje zegar analogowy odliczający sekundy. Jest to zupełnie normalne i nie świadczy o zakłóceniu w pracy lodówki.

### 5.15 Światło niebieskie (w niektórych modelach)

Pojemnik na świeże warzywa jest podświetlany niebieskim światłem. Żywność przechowywana w pojemniku na świeże warzywa kontynuuje fotosyntezę pod wpływem efektu długości dali światła niebieskiego i tym samym zachowuje świeżość i podnosi zawartość witamin.

### 5.16 Filtr zapachów

Filtr zapachów w przewodzie powietrznym komory chłodzenia zapobiega zbieraniu się nieprzyjemnych zapachów w chłodziarce.

### 5.16 Komora piwniczki winnej

(Funkcja jest opcjonalna)

#### 1 – Wypełnianie komory piwniczki winnej

Piwniczka winna została skonstruowana na maksymalnie 28 butelek z przodu + 3 butelki dostępne dzięki uchwytowi teleskopowemu. Maksymalna zadeklarowana liczbą jest podawana tylko do celów informacyjnych i jest zgodna z testami wykonanymi ze standardową butelką Bordelaise 75 cl.

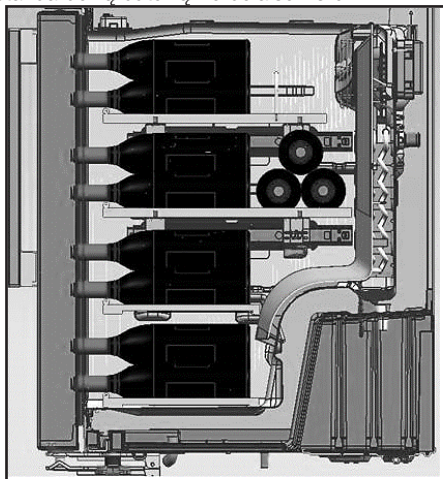
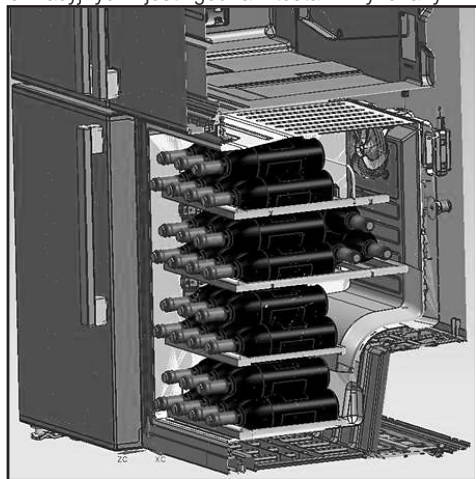

#### 2- Sugerowana optymalna temperatura podawania

Nasza porada: w przypadku mieszania różnych typów win należy wybrać ustawienie 12° Celsjusza, tak jak w prawdziwej piwnicy. W przypadku białych win serwowanych w temperaturze od 6 do 10° należy włożyć butelki do lodówki pół godziny przed podaniem, dzięki czemu utrzymana zostanie preferowana temperatura butelek. Jeżeli chodzi o czerwone wina, po podaniu będą powoli nagrzewać się do temperatury pokojowej.

16–17°C	Dobre wino Bordeaux – czerwone
15–16°C	Dobre wino burgundzkie – czerwone
14–16°C	Grand crus (duży wzrost) wytrawnych win białych
11–12°C	Lekkie, owocowe i młode wina czerwone
10–12°C	Wina różowe prowansalskie, wina francuskie
10–12°C	Białe wina wytrawne oraz czerwone wina owocowe
8–10°C	Białe wina owocowe
7–8°C	Szampany
6°C	Słodkie wina białe

## Korzystanie z produktu

### 3- Sugestie dotyczące otwierania butelki wina przed spróbowaniem:

Białe wina	Około 10 minut przed podaniem
Młode wina czerwone	Około 10 minut przed podaniem
Gęste i dojrzałe wina czerwone	Około 30–60 minut przed podaniem

### 4- Jak długo otwarta butelka jest przydatna do spożycia?

Nieopróżnione butelki wina należy prawidłowo zatkać korkiem oraz przechowywać w chłodnym i suchym miejscu przez następujący czas:

	Białe	wina Czerwone wina
75% pełnej butelki	od 3 do 5 dni	od 4 do 7 dni
50% pełnej butelki	od 2 do 3 dni	od 3 do 5 dni
Mniej niż 50%	1 dzień	2 dni

## 5.17 Używanie wewnętrznego dozownika wody

### (w niektórych modelach)

Po podłączeniu lodówki do źródła wody lub wymianie filtra wody należy przepłukać układ wody. Należy użyć solidnego zbiornika do rozprężenia oraz przytrzymać dźwignię dozownika wody przez 5 sekund, a następnie puścić na 5 sekund. Powtarzać, aż woda zacznie płynąć. Kiedy woda zacznie płynąć, należy kontynuować rozprężanie i zwolnić łopatkę dozownika (5 sekund wł., 5 sekund wył.) do rozdzielenia łącznie 4 galonów (15 l). Spowoduje to przepłukanie powietrza z filtra i układu dozowania wody oraz przygotowanie filtra wody do użytku. W niektórych gospodarstwach domowych może być wymagane dodatkowe płukanie. Po usunięciu powietrza z układu z dozownika może prysnąć woda. Należy odczekać 24 godziny, aby lodówka schłodziła się i ochłodziła wodę. Aby zapewnić świeże doprowadzanie, należy dozować odpowiednią ilość wody co tydzień.



Po 5 minutach ciągłego dozowania dozownik wstrzyma dozowanie wody, aby nie dopuścić do zalania. Aby kontynuować dozowanie, należy ponownie nacisnąć łopatkę dozownika.

## 5.18 Dozowanie wody

Przytrzymać zbiornik pod wpływem dozownika, naciskając podkładkę dozownika. Puścić podkładkę dozownika, aby zatrzymać dozowanie.



Pierwsze kilka szklanek wody z dozownika może być ciepłe i jest to normalne zjawisko.



Jeżeli dozownik wody nie jest używany przez dłuższy czas, należy wylać pierwsze kilka szklanek wody, aby uzyskać świeżą wodę.

Przy pierwszym użyciu trzeba będzie poczekać około 24 godzin, zanim woda się ochłodzi. Zabierz szklankę chwilę po pociągnięciu za spust.

### 5.19 Używanie dozownika wody



Przed użyciem chłodziarki po raz pierwszy i po wymianie filtra wody z dozownika mogą ściekać krople wody. Aby nie dopuścić do kapania lub ściekania wody z dozownika, należy usunąć powietrze z systemu poprzez dozowanie 5–6 galonów (około 20 litrów) wody przez dozownika przed pierwszym użyciem oraz zawsze po wymianie filtra wody. Spowoduje to usunięcie powietrza nagromadzonego w układzie oraz zapobiegnie przeciekaniu dozownika. Jeżeli występują zakłócenia w przepływie wody, konieczne jest sprawdzenie pozycji złącza oraz prostości przewodu wody z tyłu urządzenia.



Jeżeli z dozownika wycieknie zaledwie kilka kropli po dozowaniu niewielkiej ilości wody, jest to zjawisko normalne.

### 5.20 Kostkarka do lodu Icematic

#### (w niektórych modelach)

Aby uzyskać lód z kostkarki Icematic, napełnij zbiornik wody znajdujący się w komorze zamrażalnika, tak aby osiągnąć poziom maksymalny.

Kostki lodu w szufladzie na lód mogą do siebie przylgnąć i utworzyć bryłę w związku z gorącym i wilgotnym powietrzem w około 15 dni. Jest to normalne zjawisko. Jeśli nie możesz rozbić bryły, opróżnij pojemnik na lód i ponownie przygotuj lód.



Wodę znajdującą się w zbiorniku należy wymieniać co 2–3 tygodnie, aby nie stała za długo.



**Dziwne dźwięki, które rozlegają się z lodówki w 120-minutowych odstępach czasu, to dźwięki wytwarzania lodu i wysypywania. Jest to normalne zjawisko.**



Jeśli nie chcesz wytwarzać lodu, naciśnij przycisk „Ice Off” [Bez lodu], aby zatrzymać Icematic i oszczędzić energię, a także przedłużyć okres użytkowania lodówki.



Po pobraniu wody z dozownika może wyciec kilka kropli wody. To normalne zjawisko.

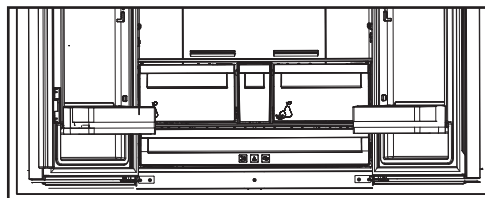
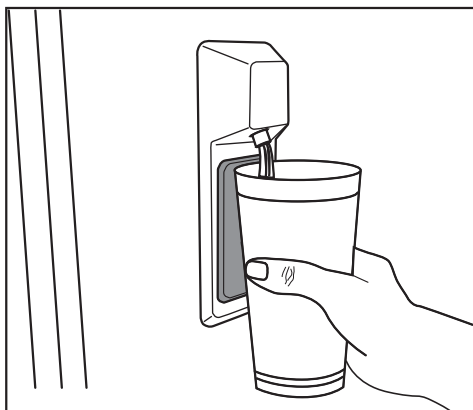

### 5.21 Kostkarka do lodu Icematic i pojemnik na lód

(w niektórych modelach)

#### Obsługa kostkarki do lodu Icematic

Napełnij Icematic wodą i włóż do obudowy. Lód będzie gotowy za ok. dwie godziny. Nie wyjmuj Icematic z obudowy, aby wyjąć lód.

Obróć pokrętkę o 90o zgodnie z kierunkiem ruchu wskazówek zegara.

Kostki lodu w komórkach wypadną do pojemnika na lód pod nimi.

Teraz możesz wyjąć pojemnik na lód i podać kostki lodu.

Jeśli chcesz, możesz trzymać kostki lodu w tym pojemniku.

#### Pojemnik na lód

Pojemnik na lód służy wyłącznie do gromadzenia kostek lodu. Nie wlewaj do niego wody. W przeciwnym razie ulegnie uszkodzeniu.

## 6. Konserwacja i czyszczenie

Regularne czyszczenie produktu przedłuży jego okres eksploatacji.



**OSTRZEŻENIE:** Przed czyszczeniem lodówki należy wyłączyć zasilanie.

Do czyszczenia nie wolno używać ostrych ani ściernych narzędzi, mydła, domowych środków czyszczących, detergentów, benzyny, nafty, pokostu ani podobnych substancji.

W przypadku produktów, które nie mają funkcji No Frost, na tylnej ścianie wewnątrz komory chłodzenia mogą pojawiać się krople wody i szron. Nie należy ich usuwać; nie stosować tłuszczu ani podobnych środków.

Należy używać wyłącznie wilgotnej ściereczki z mikrofibry w celu wyczyszczenia zewnętrznej części produktu. Gąbki lub inne materiały do czyszczenia mogą powodować zdrapania na powierzchni.

Należy rozpuścić w wodzie pełną łyżeczkę do herbaty węglanu. Następnie należy zanurzyć w wodzie szmatkę i wycisnąć ją. Urządzenie należy przetrzeć tą szmatką i dokładnie wysuszyć.

Wodę należy trzymać z dala od pokrywy lampy i innych części elektrycznych.

Drzwi należy czyścić mokrą szmatką. Oby odłączyć półki drzwi i obudowy, należy wyjąć całą ich zawartość. Unieś półki drzwi, aby je odłączyć.

Oczyść i wysusz półki, a następnie zamocuj je z powrotem na miejscu, wsuwając je od góry.

Do powierzchni zewnętrznej i części chromowanych produktu nie wolno używać wody chlorowej ani produktów do czyszczenia. Chlor spowoduje rdzewienie powierzchni metalowych.

### 6.1. Unikanie nieprzyjemnych zapachów

Wyprodukowany produkt jest wolny od wszelkich materiałów zapachowych. Jednak przechowywanie żywności w nieodpowiednich komorach i niepoprawne czyszczenie powierzchni wewnętrznych może wywoływać nieprzyjemne zapachy.

Aby tego uniknąć, należy czyścić wnętrze wodą z węglanem co 15 dni.

Żywność należy przechowywać w zamkniętych opakowaniach. Drobnoustroje mogą się rozprzestrzeniać z niezamkniętych opakowań i powodować nieprzyjemne zapachy.

W lodówce nie należy przechowywać przeterminowanej ani zepsutej żywności.

Nie korzystaj z ostrych i ścierających narzędzi lub mydła, domowych środków czyszczących, detergentów, benzyny, benzenu, wosku, itp., gdyż może to spowodować odklejenie się znaczków i części plastikowych oraz może doprowadzić do deformacji. Do czyszczenia używaj ciepłej wody i miękkiej ściereczki, następnie wytrzyj do sucha.

### 6.2. Ochrona powierzchni plastikowych

Olej rozlany na powierzchnie plastikowe może je uszkadzać i należy go natychmiast usunąć ciepłą wodą.

## 7 Rozwiązywanie problemów

Przed skontaktowaniem się z serwisem należy sprawdzić tę listę. Umożliwi to zaoszczędzenie czasu i pieniędzy. Ta lista zawiera często spotykane problemy niezwiązane z wadami jakości wykonania lub materiałów. Pewne wymienione tutaj funkcje mogą nie dotyczyć posiadanego produktu.

### **Lodówka nie działa.**

- Wtyk zasilania nie jest włożony do końca. >>> Dociśnij go do końca w gniazdku.
- Bezpiecznik podłączony do gniazda zasilającego produkt lub bezpiecznik główny jest przepalony. >>> Sprawdź bezpieczniki.

### **Kondensacja na bocznej ścianie komory chłodziarki (WIELOSTREFOWE, CHŁODZENIE, KONTROLA I STREFA ELASTYCZNA).**

- Drzwi są za często otwierane >>> Należy pamiętać, aby nie otwierać drzwi produktu za często.
- Środowisko jest za wilgotne. >>> Produktu nie należy instalować w wilgotnych środowiskach.
- Żywność zawierająca płyny jest przechowywana w nieszczelnych opakowaniach. >>> Żywność zawierająca płyny należy przechowywać w zamkniętych opakowaniach.
- Drzwi produktu pozostały otwarte. >>> Nie wolno pozostawiać otwartych drzwi produktu przez długi czas.
- Termostat jest ustawiony na za niską temperaturę. >>> Ustaw termostat na odpowiednią temperaturę.

### **Sprężarka nie działa.**

- W przypadku nagłej awarii zasilania lub wyciągnięcia kabla zasilającego z gniazda i podłączenia go z powrotem ciśnienie gazu w układzie chłodzenia produktu jest niezrównoważone, co wyzwała zabezpieczenie termiczne sprężarki. Produkt ponownie się uruchomi po około 6 minutach. Jeśli produkt nie uruchomi się po tym czasie, skontaktuj się z serwisem.

- Odmrażanie jest aktywne. >>> To jest normalne w przypadku produktu z całkowicie zautomatyzowanym odmrażaniem. Odmrażanie odbywa się okresowo.

- Produkt nie jest podłączony. >>> Upewnij się, że kabel zasilania jest podłączony.
- Nastawa temperatury jest niepoprawna. >>> Wybierz poprawną nastawę temperatury.
- Brak zasilania. >>> Po przywróceniu zasilania produkt będzie kontynuował normalną pracę.

### **Hałas pracy lodówki zwiększa się podczas używania.**

- Wydajność robocza produktu może się zmieniać w zależności od zmian temperatury otoczenia. To jest sytuacja normalna, a nie awaria.

### **Lodówka włącza się za często lub na zbyt długo.**

## Rozwiązywanie problemów

- Nowy produkt może być większy niż poprzedni. Większe produkty pracują dłużej.
- Temperatura w pomieszczeniu może być wysoka. >>> Produkt będzie normalnie działał przed dłuższy czas przy wyższej temperaturze w pomieszczeniu.
- Produkt mógł zostać niedawno podłączony lub do środka została włożona nowa porcja żywności. >>> Produkt będzie potrzebował więcej czasu na osiągnięcie ustawionej temperatury, jeśli został niedawno podłączony lub do środka została włożona nowa porcja żywności. To jest normalne.
- Do produktu włożono ostatnio dużą ilość gorącej żywności. >>> Do produktu nie wolno wkładać gorącej żywności.
- Drzwi były często otwierane lub były otwarte przez dłuższy czas. >>> Ciepłe powietrze przedostające się do środka spowoduje wydłużenie pracy produktu. Nie należy za często otwierać drzwi.
- Drzwi zamrażarki lub chłodziarki mogą być uchylone. >>> Sprawdź, czy drzwi są całkowicie zamknięte.
- Produkt może mieć ustawioną za niską temperaturę. >>> Ustaw wyższą temperaturę i poczekaj aż produkt ją osiągnie.
- Uszczelka drzwi chłodziarki lub zamrażarki może być zabrudzona, zużyta, uszkodzona lub niepoprawnie ułożona. >>> Oczyszczyć lub wymieść uszczelkę. Uszkodzona/podarta uszczelka drzwi spowoduje wydłużenie działania produktu w celu utrzymania bieżącej temperatury.

### **Temperatura zamrażarki jest bardzo niska, ale temperatura chłodziarki jest odpowiednia.**

- Temperatura komory zamrażarki jest ustawiona bardzo nisko. >>> Ustaw wyższą temperaturę komory zamrażarki i sprawdź ponownie.

### **Temperatura chłodziarki jest bardzo niska, ale temperatura zamrażarki jest odpowiednia.**

- Temperatura komory chłodziarki jest ustawiona bardzo nisko. >>> Ustaw wyższą temperaturę komory chłodziarki i sprawdź ponownie.

### **Żywność przechowywana w szufladach komory chłodziarki jest zamrznięta.**

- Temperatura komory chłodziarki jest ustawiona bardzo nisko. >>> Ustaw wyższą temperaturę komory zamrażarki i sprawdź ponownie.

### **Temperatura chłodziarki lub zamrażarki jest za wysoka.**

- Temperatura komory chłodziarki jest ustawiona bardzo wysoko. >>> Nastawa temperatury komory chłodziarki wpływa na temperaturę komory zamrażarki. Zmień temperaturę komory chłodziarki lub zamrażarki i poczekaj aż odpowiednia komora osiągnie ustawiony poziom temperatury.
- Drzwi były często otwierane lub były otwarte przez dłuższy czas. >>> Nie należy za często otwierać drzwi.
- Drzwi mogą być uchylone. >>> Całkowicie zamknij drzwi.
- Produkt mógł zostać niedawno podłączony lub do środka została włożona nowa porcja żywności. >>> To jest normalne. Produkt będzie potrzebował więcej czasu na osiągnięcie ustawionej temperatury, jeśli został niedawno podłączony lub do środka została włożona nowa porcja żywności.
- Do produktu włożono ostatnio dużą ilość gorącej żywności. >>> Do produktu nie wolno wkładać gorącej żywności.

### **Wstrząsy lub hałas.**

## Rozwiązywanie problemów

- Podłoże nie jest poziome lub wytrzymałe. >>> Jeśli produkt się kołysze podczas powolnego przemieszczania, wyreguluj nóżki w celu zrównoważenia produktu. Upewnij się też, że podłoże jest wystarczająco wytrzymałe i uniesie produkt.

- Wszelkie przedmioty umieszczone na produkcie mogą powodować hałas. >>> Zdejmij wszelkie przedmioty umieszczone na produkcie.

### **Produkt wytwarza dźwięki przepływającego płynu, rozpryskiwania itd.**

- Zasada działania produktu obejmuje przepływ płynu i gazu. >>> To jest sytuacja normalna, a nie awaria.

### **Z produktu słychać odgłos dmuchającego wiatru.**

- Produkt używa wentylatora w procesie chłodzenia. To jest sytuacja normalna, a nie awaria.

### **Na wewnętrznych ściankach produktu występuje kondensacja.**

- Gorąca lub zimna pogoda zwiększy zalodzenie i kondensację. To jest sytuacja normalna, a nie awaria.
- Drzwi były często otwierane lub były otwarte przez dłuższy czas. >>> Nie należy otwierać drzwi za często, a jeśli są otwarte należy je zamknąć.
- Drzwi mogą być uchylone. >>> Całkowicie zamknij drzwi.

### **Na powierzchni zewnętrznej lub między drzwiami produktu występuje kondensacja.**

- Pogoda może być wilgotna i to zjawisko jest normalne w takich warunkach. >>> Po zmniejszeniu wilgotności kondensacja zniknie.

### **Nieprzyjemny zapach we wnętrzu.**

- Produkt nie jest regularnie czyszczony. >>> Czyść wnętrze regularnie za pomocą gąbki, ciepłej wody i wody z węglanem.
- Niektóre pojemniki i opakowania mogą wywoływać nieprzyjemne zapachy. >>> Należy używać pojemników i opakowań z materiałów niewydzielających zapachów.
- Żywność została umieszczona w nieszczelnych opakowaniach. >>> Żywność należy przechowywać w zamkniętych opakowaniach. Drobnoustroje mogą się rozprzestrzeniać z niezamkniętych opakowań i powodować nieprzyjemne zapachy.
- Z produktu należy usunąć wszelką przeterminowaną i zepsutą żywność.

### **Drzwi się nie zamykają.**

- Opakowania żywności mogą blokować drzwi. >>> Przesuń przedmioty blokujące drzwi.
- Produkt nie stoi całkowicie pionowo na ziemi. >>> Wyreguluj nóżki, aby zrównoważyć produkt.
- Podłoże nie jest poziome lub wytrzymałe. >>> Upewnij się, że podłoże jest poziome i wystarczająco wytrzymałe oraz uniesie produkt.

### **Zaciął się pojemnik na warzywa.**

- Żywność może się stykać z górną częścią szuflady. >>> Zmień ułożenie żywności w szufladzie.

### **Jeśli powierzchnia produktu jest gorąca.**

- Podczas pracy produktu obszar między drzwiczkami, panele boczne i tylny ruszt mogą osiągać wysoką temperaturę. Jest to normalne zjawisko i nie oznacza konieczności dokonywania naprawy!



**OSTRZEŻENIE:** Jeśli problem nie zniknie po wykonaniu instrukcji podanych w tym rozdziale, skontaktuj się ze sprzedawcą lub autoryzowanym serwisem. Nie próbuj naprawiać produktu.

## Gwarancja jakości

Twój produkt marki BEKO posiada gwarancję jakości udzieloną przez Beko S.A z siedzibą w Warszawie ul. Puławska 366, 02-819 Warszawa (dalej Gwarant). Gwarancja jakości udzielana jest wyłącznie na produkty marki BEKO wprowadzane do obrotu na terytorium Rzeczypospolitej Polskiej przez Gwaranta. Termin gwarancji wynosi 24 miesiące od daty zakupu produktu. Oświadczenie gwarancyjne określające warunki gwarancji znajdziesz na stronie internetowej [www.beko.pl](http://www.beko.pl) w sekcji serwis.

**Warunkiem wykonywania uprawnień z gwarancji jest przedstawienie dowodu zakupu produktu lub zarejestrowanie produktu na stronie [www.beko.pl](http://www.beko.pl) w sekcji serwis .**

## Zarejestruj swój produkt.

Załącz konto oraz zarejestruj teraz swój produkt marki BEKO objęty gwarancją na naszej stronie internetowej [www.beko.pl](http://www.beko.pl) w sekcji serwis. Dzięki temu nie będziesz musiał się martwić w sytuacji gdy zgubisz dowód zakupu. Ponadto będziesz miał możliwość otrzymania oświadczenia gwarancyjnego w postaci „cyfrowej karty gwarancyjnej”.

## Obsługa klienta – infolinia 22 250 14 14

W celu zgłoszenia reklamacji lub usterki produktu marki BEKO prosimy o kontakt telefoniczny z infolinią . Nasi konsultanci pomogą ci rozwiązać problem lub skierują do właściwego serwisu BEKO.

**Infolinia czynna jest 7 dni w tygodniu od 8.00 do 20:00.**

\* Koszt połączenia jak za połączenie lokalne (z telefonu stacjonarnego) lub według stawek operatora sieci komórkowej.



Podpis i pieczęć instalatora (z numerem uprawnienia) w przypadku montażu urządzeń gazowych lub płyt i piekarników elektrycznych

**Aby otrzymać więcej informacji dotyczących serwisu BEKO np. gdzie kupić części zamienne lub akcesoria należy odwiedzić stronę internetową [www.beko.pl](http://www.beko.pl) i wybrać zakładkę serwis.**

Chladnička

# Používateľská príručka

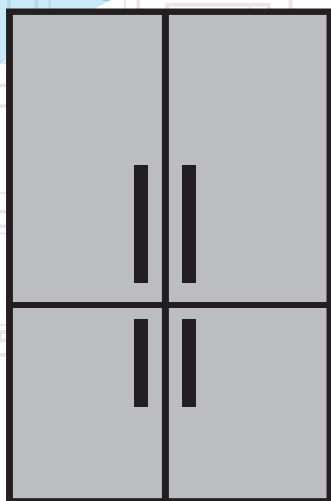

SK |

**beko**

Vážení zákazníci,

Radi by sme vám poskytli možnosť na dosiahnutie optimálnej účinnosti nášho výrobku, ktorý bol vyrobený v moderných zariadeniach s dôkladnou kontrolou kvality.

Za týmto účelom si pred použitím výrobku prosím prečítajte celú príručku a uschovajte si ju ako referenčný zdroj. Ak výrobok odovzdáte inej osobe, poskytnite tento návod spolu s výrobkom.

### **Užívateľská príručka zabezpečí rýchle a bezpečné používanie výrobku.**

- Pred inštaláciou a použitím výrobku si prosím prečítajte užívateľskú príručku.
- Vždy dodržujte platné bezpečnostné predpisy.
- Majte užívateľskú príručku v dosahu pre budúce použitie.
- Prečítajte si prosím všetky ďalšie dokumenty dodané s výrobkom.

Nezabúdajte, že táto Užívateľská príručka sa môže vzťahovať na viacero modelov výrobkov. Príručka jasne ukáže všetky variácie rôznych modelov.

### **Symbole a poznámky**

**V užívateľskej príručke sú používané nasledujúce symboly:**

	Dôležité informácie a užitočné tipy.
	Nebezpečenstvo života a majetku.
	Riziko zranenia elektrickým prúdom.
	Obal tohto výrobku je vyrobený z recyklovateľných materiálov, v súlade s Národnou legislatívou pre životné prostredie.

<b>1 Bezpečnostné pokyny a životné prostredie</b>	<b>3</b>	<b>5 Používanie výrobku</b>	<b>13</b>
1.1. Všeobecná bezpečnosť	3	5.1. Indikačný panel	13
1.1.1 Varovanie HC	4	5.2. Indikačný panel	18
1.1.2 Pre modely s dávkovačom vody	4	5.3. Zmrazovanie čerstvých potravín	20
1.2. Účel použitia	5	5.4. Odporúčania pre skladovanie zmrazených potravín	20
1.3. Bezpečnosť detí	5	5.5. Podrobnosti o mrazničke	20
1.4. Súlad so smernicou WEEE a Odstránenie odpadov výrobku	5	5.6. Umiestnenie jedla	21
1.5. Súlad so smernicou RoHS	5	5.7. Upozornenie na otvorené dvere	21
1.6. Informácie o balení	5	5.8. Vnútornej osvetlenie	21
<b>2 Chladnička</b>	<b>6</b>	5.9. Priečnik ochladzovača	21
<b>2 Chladnička</b>	<b>7</b>	5.10 Priečnik Crisper (na zeleninu a ovocie)	21
<b>3 Inštalácia</b>	<b>8</b>	5.11 Priečnik Crisper s kontrolou vlhkosti (FreSHelf)	21
3.1. Správne miesto pre inštaláciu	8	5.12 Držiak na vajčka	22
3.2. Pripojenie plastových klinov	8	5.13 Pohyblivá stredná časť	22
3.3. *Nastavenie stojanov	9	5.14 Úložný priečnik ovládania chladenia	22
3.4. Pripojenie napájania	10	5.15 Modré svetlo	22
<b>4 Príprava</b>	<b>11</b>	5.16 Protizápachový filter	22
4.1. Čo urobiť pre úsporu energie	11	5.17 Oddelenie na víno	23
4.2. Odporúčania pre priečnik s čerstvým jedlom	11	5.18 Používanie interného dávkovača vody	24
<b>4 Príprava</b>	<b>12</b>	5.19 Dávkovanie vody	24
4.3. Prvé použitie	12	5.20 Pre používanie dávkovača vody	25
		5.21 Výrobník ľadu	25
		5.22 IceMatic a nádoba na skladovanie ľadu	26
		<b>6. Údržba a čistenie</b>	<b>27</b>
		6.1. Prevencia pred zápachom	27
		6.2. Ochrana plastových povrchov	27
		<b>7. Riešenie problémov</b>	<b>28</b>

Táto časť obsahuje bezpečnostné pokyny nevyhnutné pre zabránenie nebezpečenstvu zranení a materiálnych škôd. Nedodržaním týchto pokynov zanikajú všetky typy záruky výrobku.

## Určené použitie



### **UPOZORNENIE:**

Udržujte vetracie otvory na kryte prístroja alebo v konštrukcii zabudovania bez prekážok.

### **UPOZORNENIE:**

Nepoužívajte mechanické nástroje alebo iné prostriedky na urýchlenie procesu odmrazenia, okrem tých, ktoré odporúča výrobca.

### **UPOZORNENIE:**

Nepoškodujte chladiaci okruh.

### **UPOZORNENIE:**

Nepoužívajte elektrické spotrebiče vo vnútri priestoru na potraviny, iba ak sú doporučené výrobcom.

Toto zariadenie je určené pre použitie v domácnosti a v podobných podmienkach, ako sú napríklad

- Kuchynské miestnosti pre personál v obchodoch, kanceláriách a v iných pracovných prostrediach;
- farmárske domy a klienti v hoteloch, motelloch a iných typoch bytových zariadení;
- v ubytovacích zariadeniach typu bed and breakfast;
- stravovacie a podobné zariadenia neobchodného typu.

## 1.1. Všeobecná bezpečnosť

- Tento produkt by nemali používať osoby s telesným, zmyslovým a

mentálnym postihnutím, osoby bez dostatočných znalostí a skúseností, alebo deti. Zariadenie môžu tieto osoby používať len pod dohľadom a po poučení osobou zodpovednou za ich bezpečnosť. Nedovoľte deťom hrať sa s týmto zariadením.

- V prípade poruchy prístroj odpojte.
- Po odpojení počkajte najmenej 5 minút pred opätovným pripojením. Odpojte výrobok, keď sa nepoužíva. Nedotýkajte sa zástrčky mokrými rukami! Pri odpájaní neťahajte za kábel, vždy uchopte zástrčku.
- Nezapájajte chladničku, ak je zásuvka uvoľnená.
- Pri inštalácii, údržbe, čistení a opravách výrobok odpojte.
- Ak sa výrobok nebude dlhší čas používať, odpojte ho a vyberte z neho potraviny.
- Nepoužívajte paru alebo čistiace prostriedky s parou pre čistenie chladničky a topenia ľadu vo vnútri. Para môže prísť do styku s elektrifikovanými oblasťami a spôsobiť skrat alebo elektrický šok!
- Neumývajte výrobok striekaním alebo polievaním vodou na neho! Nebezpečenstvo úrazu elektrickým prúdom!
- Nikdy nepoužívajte výrobok, ak časť nachádzajúca sa na hornej alebo zadnej strane výrobku s elektronickou doskou s plošným spojom vo vnútri je otvorená (krycia doska elektronických plošných spojov) (1).

# Bezpečnostné pokyny a životné prostredie

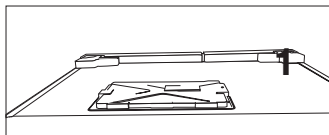
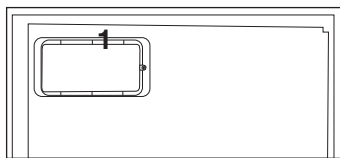

- V prípade jeho poruchy výrobok nepoužívajte, pretože by mohlo dôjsť k úrazu elektrickým prúdom. Pred tým, než čokoľvek urobíte, sa obráťte na autorizovaný servis.
- Výrobok zapájajte do uzemnenej zásuvky. Uzemnenie musí byť vykonané kvalifikovaným elektrikárom.
- Ak produkt má osvetlenie typu LED, pre jeho nahradenie alebo v prípade akéhokoľvek problému sa obráťte na autorizovaný servis.
- Nedoťkajte sa mrazených potravín mokrymi rukami! Môžu sa nalepiť na Vaše ruky!
- Nekladte do mrazničky tekutiny vo fľašiach a plechovkách. Môžu vybuchnúť!
- Tekutiny umiestnite vo vzpriamenej polohe a pevne uzatvorte ich veko.
- Nestriekajte horľavé látky v blízkosti výrobku, nakoľko sa môže zapáliť alebo explodovať.
- Nenechávajte horľavé materiály a produkty s horľavým plynom (spreje, atď.) v chladničke.
- Nekladte nádoby obsahujúce kvapaliny na hornú časť výrobku. Voda striekajúca na elektrifikované časti môže spôsobiť úraz elektrickým prúdom a nebezpečenstvo požiaru.
- Vystavenie produkt dažďu, snehu, slnku a vetru môže spôsobiť elektrické nebezpečenstvo. Pri premiestňovaní

výrobku ho neťahajte držaním za rukoväť dverí. Rukoväť sa môže odtrhnúť.

- Dbajte na to, aby nedošlo k zachyteniu akúkoľvek časti vašich rúk či tela do akýchkoľvek z pohybujúcich sa častí vo vnútri výrobku.
- Nevyliezajte alebo sa neopierajte o dvere, zásuvky a podobné časti chladničky. Môže to mať za následok pád výrobku a spôsobiť poškodenie dielov.
- Dávajte pozor, aby nedošlo k privretiu napájacieho kábla.

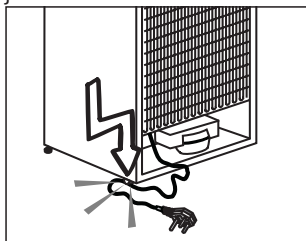

## 1.1.1 Varovanie HC

Ak výrobok obsahuje chladiaci systém v ktorom sa používa plyn R600a, zabezpečte, aby pri používaní a pohybovaní spotrebiča nedošlo k poškodeniu chladiaceho systému a jeho potrubia. Tento plyn je horľavý. Ak je chladiaci systém poškodený, zabezpečte, aby bolo zariadenie mimo dosahu zdrojov ohňa a okamžite vyvetrajte miestnosť.



Štítok na vnútornej ľavej strane označuje druh plynu používaného v produkte.

## 1.1.2 Pre modely s dávkovačom vody

- Tlak pre prívod studenej vody musí byť maximálne 90 psi (6,2 bar). Ak je váš tlak vody vyšší ako 80 psi (5,5 bar), použite vo vašej sieti ventil na obmedzovanie tlaku. Ak neviete, ako skontrolovať tlak vody, požiadajte o pomoc profesionálneho inštalátora.

# Bezpečnostné pokyny a životné prostredie

- Ak pri inštalácii existuje riziko vodného rázu, vždy použite preventívne zariadenia proti vodnému rázu. Ak ste si nie je istý, či vo Vašej sieti je efekt vodného rázu, poraďte sa s profesionálnym inštalatérom.

- Neinštalujte na prívode pre teplú vodu. Vykonať nevyhnutné opatrenia proti riziku zamrznutia hadíc. Prevádzkový interval teplota vody musí byť medzi minimálne 33 ° F (0,6 ° C) a maximálne 100 ° F (38 ° C).

- Používajte len pitnú vodu.

## 1.2. Účel použitia

- Tento výrobok je určený pre domáce použitie. Nie je určený pre komerčné použitie.

- Spotrebič by mal byť používaný iba pre skladovanie potravín a nápojov.

- Do chladničky neukladajte citlivé produkty, ktoré si vyžadujú riadené teploty (očkovacie látky, lieky citlivé na teplo, zdravotnícky materiál, atď.).

- Výrobca nenesie žiadnu zodpovednosť za prípadné škody spôsobené nesprávnym použitím alebo nesprávnou manipuláciou.

- Životnosť výrobku je 10 rokov.

Náhradné diely potrebné pre funkčnosť tohoto výrobku budú pre toto obdobie k dispozícii.

## 1.3. Bezpečnosť detí

- Obalové materiály uchováajte mimo dosahu detí.

- Nedovoľte deťom, aby sa s výrobkom hrali.

- Ak je na dverách výrobku zámok, kľúč držte mimo dosahu detí.

## 1.4. Súlad so smernicou WEEE a Odstránenie odpadov výrobku

Tento výrobok spĺňa požiadavky smernice WEEE EÚ (2012/19/EU). Na tomto produkte je zobrazený symbol klasifikácie odpadu elektrických a elektronických zariadení (OEEZ).

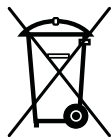

Tento výrobok bol vyrobený z vysoko kvalitných materiálov a komponentov, ktoré sa dajú opätovne použiť a ktoré sú vhodné pre recykláciu. Na konci svojej životnosti spotrebič

nevyhadzujte spolu s bežnými domácimi a inými odpadmi. Odnesť ho do zberného centra pre recykláciu elektrických a elektronických zariadení. Pre informácie o týchto zberných strediskách sa prosím obráťte na miestne úrady.

## 1.5. Súlad so smernicou RoHS

Tento výrobok spĺňa požiadavky smernice WEEE EÚ (2011/65/EU). Neobsahuje škodlivé a zakázané látky uvedené v smernici.

## 1.6. Informácie o balení

Obalové materiály výrobku sú vyrobené z recyklovateľných materiálov v súlade s našimi národnými predpismi o životnom prostredí. Nevyhadzujte obalové materiály spolu s domácimi alebo inými odpadmi. Vezmite ich do zberných miest pre obalové materiály určené miestnymi orgánmi.

## 2 Chladnička

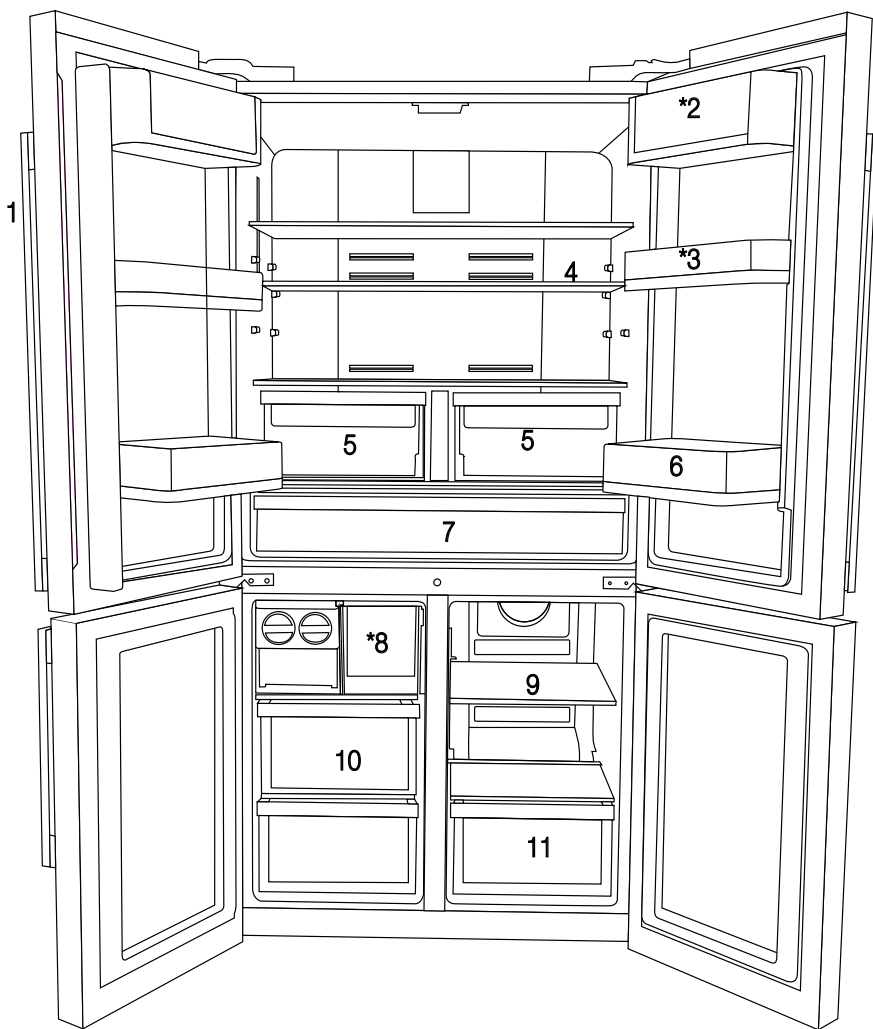

- 1- Ovládací a indikačný panel
  - 2- Priestor na maslo a syr
  - 3- 70 mm pohyblivá polička dverí
  - 4- Sklenená polička priečinka chladničky
  - 5- Priečinko Crisper (na ovocie a zeleninu) chladničky
  - 6- Galónová polička vo dverách
  - 7- Priečinko ochladzovača
  - 8- Zásuvka na ľad
  - 9- Sklenená polička/chladiaci priestor multizónového priečinka
  - 10- Priehradky priečinka mrazničky
  - 11- Priehradka multizónového priečinka
- \* VOLITEĽNÉ



\*Voliteľné: Údaje v tejto používateľskej príručke sú schematické a nemusia presne zodpovedať vášmu výrobku. Ak váš výrobok neobsahuje príslušné časti, tieto informácie sa vzťahujú na ostatné modely.

## 2 Chladnička

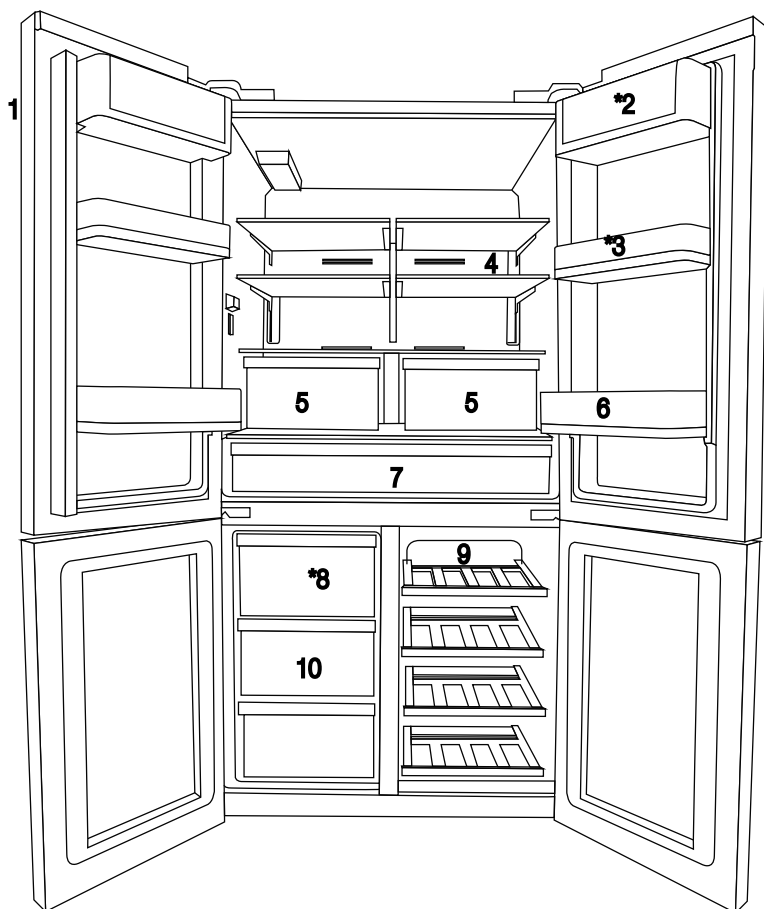

- 1- Ovládací a indikačný panel
- 2- Priestor na maslo a syr
- 3- 70 mm pohyblivá polička dverí
- 4- Sklenená polička priečinka chladničky
- 5- Priečink Crisper (na ovocie a zeleninu) chladničky

- 6- Galónová polička vo dverách
- 7- Priečink ochladzovača
- 8- Zásuvka na ľad
- 9- Sklenená polička/chladiaci priestor multizónového priečinka
- 10- Priehradky priečinka mrazničky

\* VOLITEĽNÉ



\*Voliteľné: Údaje v tejto používateľskej príručke sú schematické a nemusia presne zodpovedať vášmu výrobku. Ak váš výrobok neobsahuje príslušné časti, tieto informácie sa vzťahujú na ostatné modely.

### 3 Inštalácia

#### 3.1. Správne miesto pre inštaláciu

Pre inštaláciu výrobku sa obráťte na autorizovaný servis. Pre prípravu výrobku pre inštaláciu vyhládajte informácie v užívateľskej príručke a uistite sa, že sú k dispozícii požadované elektrické a vodovodné nástroje. Ak nie, pre usporiadanie týchto nástrojov podľa potreby sa obráťte na elektrikára a vodoinštalatéra.



**UPOZORNENIE:** Výrobca nenesie žiadnu zodpovednosť za škodu spôsobenú prácou vykonanou neoprávnenými osobami.



**UPOZORNENIE:** V priebehu inštalácie musí byť napájací kábel tohto výrobku odpojený. Ak tak neurobíte, môže to mať za následok smrť alebo vážne zranenie!



**UPOZORNENIE:** Ak je rozpätie dverí príliš úzke pre prenesenie výrobku, odmontujte dvere a otočte produkt na bok, ak to nefunguje, obráťte sa na autorizovaný servis.

- Pre zabránenie vibráciám umiestnite výrobok na rovný povrch.
- Umiestnite výrobok aspoň 30 cm od radiátorov, pecí a podobných tepelných zdrojov a aspoň 5 cm od elektrických rúr.
- Nevystavujte výrobok priamemu slnečnému žiareniu alebo ho neponechávajte vo vlhkom prostredí.
- Výrobok pre svoje efektívne fungovanie vyžaduje dostatočnú cirkuláciu vzduchu. Pokiaľ bude výrobok umiestnený vo výklenku, nezabudnite nechať najmenej 5 cm odstup medzi produktom, stropom a stenami.

Neinštalujte výrobok v prostredí s teplotami pod  $-5^{\circ}\text{C}$ .

#### 3.2. Pripojenie plastových klinov

Použite plastové kliny dodané s produktom pre zabezpečenie dostatočného priestoru pre cirkuláciu vzduchu medzi výrobkom a stenou.

**1.** Ak chcete pripojiť kliny, odstráňte skrutky na výrobku a použite skrutky dodané s klinmi.

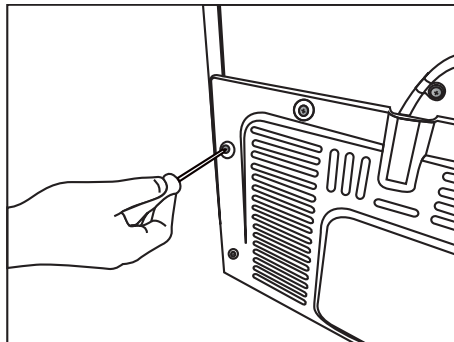

**2.** Pripevnite 2 plastové kliny na kryt vetrania ako sú zobrazené na obrázku.

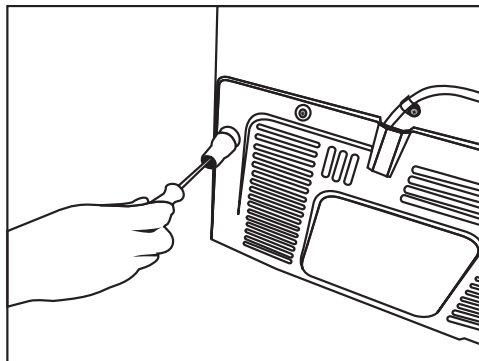

## 3.3. \*Nastavenie stojanov

Ak výrobok nie je v rovnovážnej polohe, nastavte predné nastaviteľné stojany ich otáčaním smerom doprava alebo doľava.

\* Ďalej váš izdelek nima predela za vino ali steklenih vrat, potem vaš izdelek nima nastavljihv stojal, ampak pritrjena stojala.

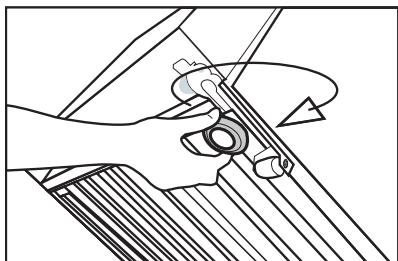
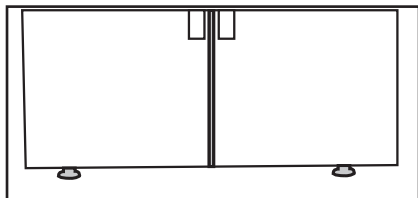

Pre nastavenie dverí vo zvislom smere,  
Uvoľnite upevňovaciu maticu v spodnej časti  
Skrutkujte nastavovaciu maticu (CW/CCW), v závislosti na polohe dverí  
Utiahnite upevňovaciu maticu pre konečnú polohu

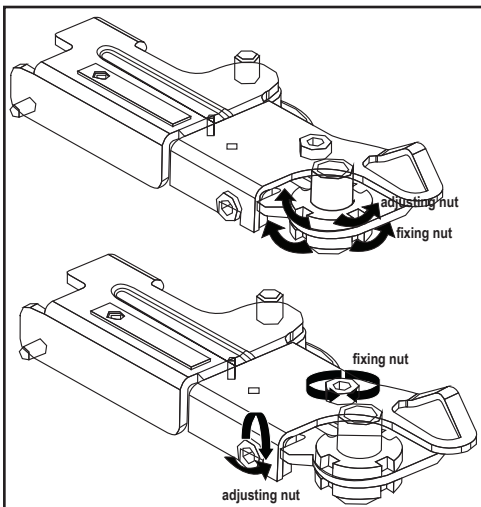

Pre nastavenie dverí vo vodorovnom smere,  
Povoľte upevňovaciu skrutku v hornej časti  
Skrutkujte nastavovaciu skrutku (CW/CCW), v závislosti na polohe dverí  
Utiahnite upevňovaciu skrutku v hornej časti pre konečnú polohu

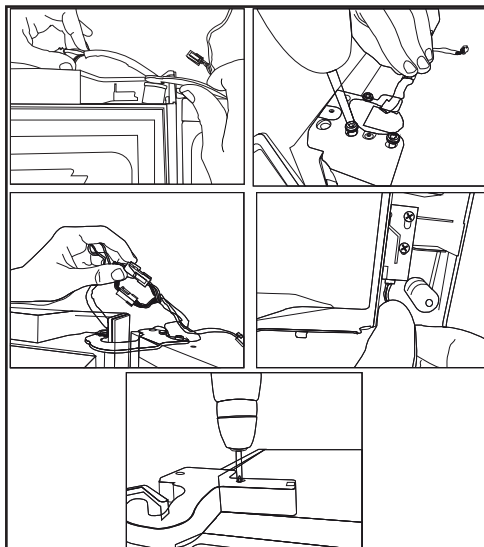

- Horný pánt je upevnený 3 skrutkami.
- Kryt pántu je pripevnený po nainštalovaní kovanií.
- Potom sa kryt pántu upevňuje dvomi skrutkami.



### 3.4. Pripojenie napájania

	<b>UPOZORNENIE:</b> Pre napájanie nepoužívajte rozšírené alebo združené zásuvky.
	<b>UPOZORNENIE:</b> Poškodený napájací kábel musí byť vymenený autorizovaným servisom.
	Pri umiestnení dvoch chladničiek v príľahlej pozícii, medzi dvoma jednotkami nechajte vzdialenosť najmenej 4 cm.

- Naša spoločnosť nenesie zodpovednosť za prípadné škody vzniknuté v dôsledku použitia bez uzemnenia a pripojenia napájania v nesúlade s vnútroštátnymi predpismi.
- Zásuvka napájacieho kábla musí byť ľahko prístupná aj po inštalácii.
- Pripojte chladničku k uzemnenej zásuvke s Elektrickým napätím 220-240V/50Hz. Zástrčka musí obsahovať poistku 10-16A.
- Medzi zásuvkou a chladničkou nepoužívajte rozdvojku alebo predlžovací kábel.

## 4 Príprava

### 4.1. Čo urobiť pre úsporu energie



Pripojenie výrobku k elektronickým systémom pre úsporu energie je škodlivé, pretože môže dôjsť k poškodeniu výrobku.

- Dvere vašej chladničky nenechávajte otvorené dlhý čas.
- Do chladničky nekladajte horúce jedlá alebo nápoje.
- Chladničku nepreťažujte. Chladiaca kapacita klesne v prípade, ak dôjde k poklesu cirkulácie vzduchu vnútri chladničky.
- Chladničku nedávajte na miesta, kde bude vystavená priamemu slnečnému žiareniu. Produkt inštalujte najmenej 30 cm od tepelných zdrojov, ako sú varné telesá, rúry, výhrevné jednotky a sporáky a aspoň 5 cm od elektrických rúr.
- Dbajte na to, aby ste potraviny uchovávali v chladničke v uzavretých nádobkách.
- Aby ste mohli uskladňovať maximálne množstvo potravín v mraziacej časti vašej chladničky, musí sa horná zásuvka vybrať a umiestniť na sklenenú policičku. Odber elektrickej energie uvedený pre vašu chladničku bol stanovený po vybratí zariadenia icematic a horných zásuviek, aby sa umožnila maximálna kapacita. Dôrazne sa odporúča použiť nižšie zásuvky v mrazničky a oddelenia multizone počas ukladania potravín do mrazničky.
- Tok vzduchu by nemal byť blokovaný tým, že umiestnite potraviny do prednej časti mrazničky a pred ventilátory priečinka multizone. Potraviny by sa mali ukladať tak, aby ste nechali voľné 5 cm miesto pred ochrannou mriežkou ventilátora.
- Rozmrazovanie zamrznutých potravín v priečinku chladničky šetrí rovnako energiu a uchová kvalitu potravín.



Okolité teplota prostredia v miestnosti, kde chladničku inštalujete, by mala byť aspoň 10°C /50°F. Prevádzka chladničky v chladnejšom prostredí sa neodporúča vzhľadom na jej účinnosť.



Musíte dôkladne vyčistiť interiér chladničky.



Ak sa budú vedľa seba inštalovať dve chladničky, mala by byť medzi nimi vzdialenosť minimálne 4 cm.

### 4.2 Odporúčania pre priečink s čerstvým jedlom

- Uistite sa, že sa potraviny nedostanú do kontaktu s teplotným senzorom v priečinku pre čerstvé jedlo. Ak sa má v priečinku pre čerstvého jedlo zachovať optimálna uskladňovacia teplota, senzor nesmie byť blokovaný jedlom.
- Do výrobku nekladajte horúce potraviny či nápoje.

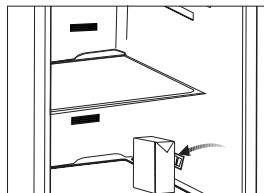
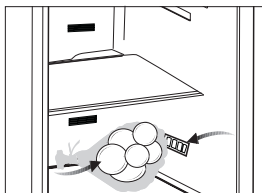

### 4.3 Prvé použitie

Predtým než produkt začnete používať, uistite sa, či boli vykonané všetky prípravy podľa pokynov uvedených v kapitolách „Dôležité pokyny o bezpečnosti a ochrane životného prostredia“ a „Inštalácia“.

- Vyčistite interiér chladničky podľa odporúčania v odseku „Údržba a čistenie“. Pred uvedením chladničky do prevádzky sa uistite, či je interiér suchý.
- Zapojte chladničku do uzemnenej zásuvky. Keď sa otvoria dvere na chladničke, vnútro chladničky sa rozsvieti.
- Chladničku nechajte v prevádzke bez vložených potravín 6 hodín a pokiaľ to nie je nevyhnutné, neotvárajte dvere.



Budete počuť zvuk pri zapnutí kompresora. Kvapaliny a plyny utesnené v chladiacom systéme môžu vydávať zvuk, bez ohľadu na to, či kompresor je alebo nie je v prevádzke. Toto je celkom normálne.



Predné hrany chladničky môžu byť teplé na dotyk. To je normálne. Tieto časti sú konštruované tak, aby boli teplé na dotyk, aby sa predišlo kondenzácii.

## 5 Používanie výrobku

### 5.1. Indikačný panel

Indikačné panely sa môžu líšiť v závislosti od modelu vášho výrobku.

Pri používaní chladničky vám budú pomáhať zvukové a vizuálne funkcie indikačného panela.

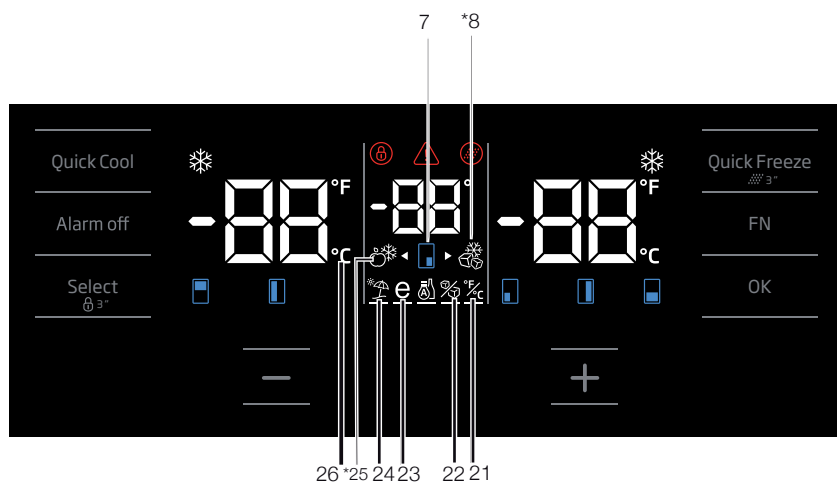
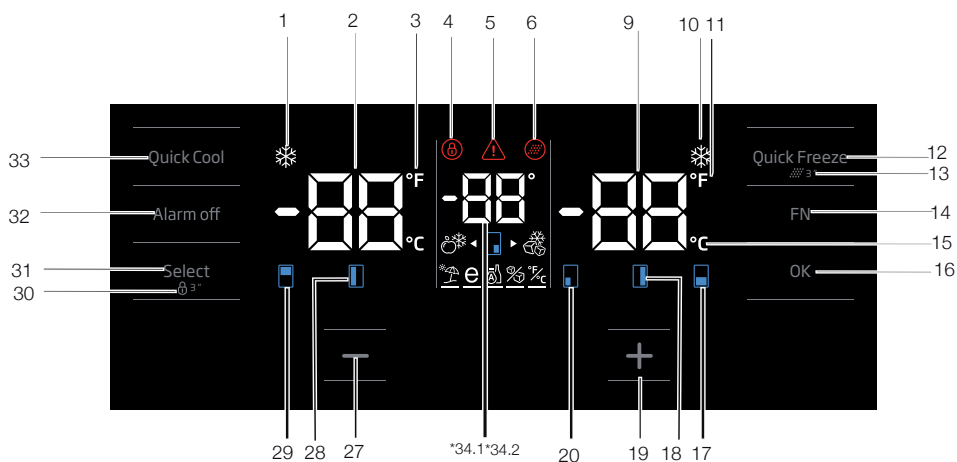

**\*Voliteľné:** Údaje uvedené v tejto používateľskej príručke sú určené ako koncepty a nemusia byť v dokonalom súlade s Vaším výrobkom. Ak váš výrobok neobsahuje príslušné časti, vzťahujú sa tieto informácie na ostatné modely.

## Používanie výrobku

### 1. Indikátor funkcie rýchleho chladenia

Po zapnutí funkcie rýchleho chladenia sa rozsvieti indikátor rýchleho chladenia.

### 2. Indikátor teploty priechínka chladničky

Zobrazuje sa tu priemerná teplota v priechínku chladničky, môže byť nastavená na teploty 8,7,6,5,4,3,2,1.

### 3. Indikátor teploty vo Fahrenheitoch

Toto je indikátor teploty vo Fahrenheitoch. Keď je aktivovaný indikátor Fahrenheitov, nastavené hodnoty teploty sa zobrazujú vo Fahrenheitoch a príslušná ikona sa zapne.

### 4. Tlačidlo zamknutia

Stlačte tlačidlo uzamknutia tlačidiel súčasne na 3 sekundy. Symbol Zámok

sa rozsvieti a režim zámku klávesov sa aktivuje. Pri aktívnom režime uzamknutia tlačidiel nebudú fungovať tlačidlá. Znova stlačte tlačidlo uzamknutia tlačidiel súčasne na 3 sekundy. Tlačidlá nebudú v režime uzamknutia tlačidiel funkčné.

Ak chcete predísť zmene nastavenia teploty chladničky, stlačte tlačidlo zámku.

### 5. Varovanie Výpadok napájania / Vysoká teplota / Chyba

Táto kontrolka sa rozsvieti počas výpadku napájania, pri zlyhaní pri vysokých teplotách a upozornenie na chybu. Počas dlhodobých výpadkov napájania sa najvyššia teplota, ktoré mraznička dosiahne, začne blikať na digitálnom displeji.

Po kontrole potravín v mrazničke stlačte tlačidlo vypnutia alarmu a upozornenia vymažte.

Ak zistíte, že je táto kontrolka začne svietiť, pozrite si časť „Odporúčané postupy pri riešení problémov“.

### 6. Ikona vynulovania filtra

Ikona sa zapne keď sa indikátor musí resetovať.

### 7. Ikona zmeny teploty skrinky

Označuje skrinku, ktorej teplota sa musí zmeniť. Keď začne blikať ikona zmeny teploty skrinky, znamená to, že príslušná skrinka bola zvolená.

### 8. Ikonka mrazenia s funkciou joker

Prejdite na ikonu mrazenia s funkciou joker použitím tlačidla FN, začne blikať. Keď stlačíte OK, zapne sa ikona

mraziacej skrinky a funguje ako mraznička.

### 9. Indikátor teploty priechínka mrazničky

Zobrazuje sa tu priemerná teplota v priechínku chladničky, môže byť nastavená na teploty -18, -19, -20, -21, -22, -23, -24.

### 10. Indikátor funkcie rýchleho mrazenia

Po zapnutí funkcie rýchleho mrazenia sa rozsvieti indikátor rýchleho mrazenia.

### 11. Indikátor teploty vo Fahrenheitoch

Toto je indikátor teploty vo Fahrenheitoch. Keď je aktivovaný indikátor Fahrenheitov, nastavené hodnoty teploty sa zobrazujú vo Fahrenheitoch a príslušná ikona sa zapne.

### 12. Tlačidlo funkcie rýchleho mrazenia

Stlačte toto tlačidlo pre aktiváciu alebo deaktiváciu funkcie rýchleho mrazenia. Keď túto funkciu aktivujete, mraznička sa vychladí na teplotu nižšiu ako je nastavená hodnota.



Funkciu rýchleho mrazenia použite kedykoľvek chcete rýchlo schladiť potraviny vložené do mrazničky. Ak chcete zmraziť veľké množstvo čerstvých potravín, odporúčame aktivovať túto funkciu, než vložíte potraviny do produktu.



Ak funkciu rýchleho mrazenia nezrušíte, vypne sa sama automaticky najneskôr po 4 hodinách alebo akonáhle priestor chladničky dosiahne požadovanú teplotu.



Táto funkcia sa opätovne nevyvolá, keď sa obnoví napájanie po výpadku elektriny.

### 13. Resetovanie filtra

Tento filter sa resetuje keď na 3 sekundy stlačíte tlačidlo rýchleho mrazenia. Ikona vynulovania filtra zhasne.

### 14. Tlačidlo FN

Použitím tohto tlačidla môžete prepínať medzi funkciami, ktoré chcete zvoliť. Po stlačení tohto tlačidla začne blikať ikona, ktorá sa má aktivovať alebo deaktivovať a kontrolka tejto ikony. Tlačidlo FN sa deaktivuje ak nie je stlačené na 20 sekúnd.

## Používanie výrobku

Toto tlačidlo musíte opätovne stlačiť, ak chcete znovu zmeniť funkcie.

### 15. Indikátor Celzia

Toto je indikátor teploty v stupňoch Celzia. Keď je aktivovaný indikátor Celzia, nastavené hodnoty teploty sa zobrazujú v stupňoch Celzia a príslušná ikona sa zapne.

### 16. Tlačidlo OK

Po navigácii vo funkciách pomocou tlačidla FN, ak sa funkcia zruší tlačidlom OK, bliká príslušná ikona a jej kontrolka. Keď sa funkcia aktivuje, ikona je naďalej zapnutá. Kontrolka bude naďalej blikáť na zobrazenie toho, že je ikona zapnutá.

### 17. Ikona zmeny teploty skrinky

Označuje skrinku, ktorej teplota sa musí zmeniť. Keď začne blikáť ikona zmeny teploty skrinky, znamená to, že príslušná skrinka bola zvolená.

### 18. Ikona zmeny teploty skrinky

Označuje skrinku, ktorej teplota sa musí zmeniť. Keď začne blikáť ikona zmeny teploty skrinky, znamená to, že príslušná skrinka bola zvolená.

### 19. Tlačidlo nastavenia zvýšenia

Zvoľte si príslušnú skrinku s tlačidlom zvoliť; ikona skrinky predstavujúca príslušnú skrinku začne blikáť. Ak počas tohto procesu stlačíte tlačidlo nastavenia zvýšenia, nastavená hodnota sa zvýši. Ak tlačidlo budete stláčať v cykle, vráti sa na východiskovú hodnotu.

### 20. Ikona zmeny teploty skrinky

Označuje skrinku, ktorej teplota sa musí zmeniť. Keď začne blikáť ikona zmeny teploty skrinky, znamená to, že príslušná skrinka bola zvolená.

### 21. Nastavenia indikátora teploty v Celziách a indikátora teploty vo Fahrenheitoch

Pohybujte nad týmto tlačidlo použitím tlačidla FN a zvoľte Fahrenheit a Celcius stlačením tlačidla OK. Potom ako je zvolený príslušný typ teploty, indikátor Fahrenheit a Celcius sa zapne.

### 22. Ikona vypnutie zariadenia na ľad

Stlačte tlačidlo FN (pokým nedosiahne ikonu ľadu a nižší riadok) na vypnutie zariadenia na prípravu ľadu. Ikona vypnutie zariadenia na ľad a indikátor funkcie zariadenia na prípravu ľadu začnú blikáť

keď prejdete cez ne; vďaka tomu budete vedieť, či je zariadenie na prípravu ľadu vypnuté alebo zapnuté. Pri stlačení tlačidla OK bude ikona zariadenia na prípravu ľadu nepretržite svietiť a indikátor bude počas tohto procesu naďalej blikáť. Ak nechcete stlačiť žiadne tlačidlo po 20 sekundách, ikona a indikátor ostanú zapnuté. Vďaka tomu bude zariadenie vypnuté. Na opätovné zapnutie zariadenia prejdite cez ikonu a indikátor; takto začne blikáť ikona zariadenia na ľad VYP a aj indikátor. Ak nestlačíte žiadne tlačidlo do 20 sekúnd, ikona a indikátor sa vypnú a tým pádom sa zariadenie na prípravu ľadu znovu zapne.



Naznačuje, či je výrobnik ľadu aktivovaný alebo deaktivovaný.



Ak je zvolená táto funkcia, tok vody z nádrže na vodu sa zastaví. Avšak z výrobníka ľadu môžete vybrať už vyrobený ľad.

### 23. Ikona funkcie Eco fuzzy

Stlačte tlačidlo FN (pokým nedosiahne ikonu písmena e, a nižší riadok) na zapnutie funkcie eco fuzzy. Keď prejdete na ikonu eco fuzzy, a indikátor eco fuzzy, obe začnú blikáť. Vďaka tomu môžete vedieť, či je funkcia eco fuzzy aktivovaná alebo deaktivovaná. Pri stlačení tlačidla OK bude ikona funkcie eco fuzzy nepretržite svietiť a indikátor bude počas tohto procesu naďalej blikáť. Ak nechcete stlačiť žiadne tlačidlo po 20 sekundách, ikona a indikátor ostanú zapnuté. Tým pádom bude funkcia Eco fuzzy aktivovaná. Ak chcete zrušiť funkciu eco fuzzy, opäť prejdite na ikonu a indikátor a stlačte tlačidlo OK. Tým pádom ikona funkcie eco fuzzy, a indikátor eco fuzzy začnú blikáť. Ak nestlačíte žiadne tlačidlo do 20 sekúnd, ikona a indikátor sa vypnú a funkcia eco fuzzy zrušená.

### 24. Ikona funkcie dovolenky

Stlačte tlačidlo FN (pokým nedosiahne ikonu dáždника, a nižší riadok) na zapnutie funkcie dovolenky. Keď prejdete na ikonu funkcie dovolenky, a indikátor funkcie dovolenky, obe začnú blikáť. Vďaka tomu môžete vedieť, či je funkcia dovolenky aktivovaná alebo deaktivovaná.

## Používanie výrobku

Pri stlačení tlačidla OK bude ikona funkcie dovolenky nepretržite svietiť a tým pádom je funkcia dovolenky aktivovaná. Indikátor bude počas tohto procesu naďalej blikať. Ak chcete funkciu dovolenky zrušiť, znova stlačte tlačidlo OK. Tým pádom ikona funkcie dovolenky a indikátor začnú blikať a funkcia dovolenky bude zrušená.

### 25. Ikona Joker fridge

Ak zvolíte ikonu joker fridge pomocou tlačidla FN a stlačíte tlačidlo OK, skrinka joker sa prepne na chladiacu skrinku a bude fungovať ako chladič.

### 26. Indikátor Celzia

Toto je indikátor teploty v stupňoch Celzia. Keď je aktivovaný indikátor Celzia, nastavené hodnoty teploty sa zobrazujú v stupňoch Celzia a príslušná ikona sa zapne.

### 27. Funkcia nastavenia zníženia

Zvoľte si príslušnú skrinku s tlačidlom zvoliť; ikona skrinky predstavujúca príslušnú skrinku začne blikať. Ak počas tohto procesu stlačíte tlačidlo nastavenia zníženia, nastavená hodnota sa zníži. Ak tlačidlo budete stláčať v cykle, vráti sa na východiskovú hodnotu.

### 28. Ikona zmeny teploty skrinky

Označuje skrinku, ktorej teplota sa musí zmeniť. Keď začne blikať ikona zmeny teploty skrinky, znamená to, že príslušná skrinka bola zvolená.

### 29. Ikona zmeny teploty skrinky

Označuje skrinku, ktorej teplota sa musí zmeniť. Keď začne blikať ikona zmeny teploty skrinky, znamená to, že príslušná skrinka bola zvolená.

### 30. Tlačidlo zamknutia

Stlačte tlačidlo uzamknutia tlačidiel súčasne na 3 sekundy. Symbol uzamknutia tlačidiel sa rozsvieti a režim uzamknutia tlačidiel sa aktivuje. Pri aktívnom režime uzamknutia tlačidiel nebudú fungovať tlačidlá. Znova stlačte tlačidlo uzamknutia tlačidiel súčasne na 3 sekundy. Tlačidlá nebudú v režime uzamknutia tlačidiel funkčné.

Ak chcete predísť zmene nastavenia teploty chladičky, stlačte tlačidlo **uzamknutia tlačidiel**.

### 31. Tlačidlo výberu

Použite toto tlačidlo pre zvolenie skrinky, ktorej teplotu chcete zmeniť. Týmto tlačidlom prepínajte medzi skrinkami. Zvolená skrinka je zobrazená ikonami skriniek (7,17,18,20,28,29). Nezáleží od toho, ktorá ikona skrinky blikať, zvolená je tá skrinka, ktorej teplotu chcete zmeniť. Následne môžete nastaviť hodnotu stlačením tlačidla pre zníženie nastavenej hodnoty skrinky (27) a tlačidla pre zvýšenie nastavenej hodnoty skrinky (19). Ak nestlačíte tlačidlo výberu do 20 sekúnd, ikony skriniek zhasnú. Musíte stlačiť toto tlačidlo pre opätovné zvolenie skrinky.

### 32. Výstraha vypnutia alarmu

V prípade upozornenie na výpadok napájania, vysokú teplotu, po kontrole potravín v mrazničke stlačte tlačidlo vypnutia alarmu a varovania vymažte.

### 33. Tlačidlo funkcie rýchleho chladenia

Tlačidlo má dve funkcie. Krátko ho stlačte, ak chcete funkciu rýchleho chladenia aktivovať alebo deaktivovať. Indikátor rýchleho chladenia sa vypne a výrobok sa prepne späť na svoje normálne nastavenie.



Funkciu rýchleho chladenia použite kedykoľvek chcete rýchlo schladiť potraviny vložené do chladičky. Ak chcete schladiť veľké množstvo čerstvých potravín, odporúčame aktivovať túto funkciu, než vložíte potraviny do produktu.



Ak funkciu rýchleho chladenia nezrušíte, vypne sa sama automaticky najneskôr po 8 hodinách alebo akonáhle priestor chladičky dosiahne požadovanú teplotu.



Ak tlačidlo rýchleho chladenia stlačíte opakovane v krátkych intervaloch, aktivuje sa ochrana elektronického obvodu a kompresor sa nespustí okamžite.



Táto funkcia sa opätovne nevyvolá, keď sa obnoví napájanie po výpadku elektriny.

## Používanie výrobku

### 34. 1 Indikátor teploty Joker

Zobrazia sa nastavené hodnoty teploty skrinky Joker.

### 34. 2 Indikátor teploty priečinka na víno

Zobrazia sa nastavené hodnoty teploty priečinka na víno.

## Používanie výrobku

### 5.2. Indikačný panel

Indikačné panely sa môžu líšiť v závislosti od modelu vášho výrobku.

Pri používaní chladničky vám budú pomáhať zvukové a vizuálne funkcie indikačného panela.

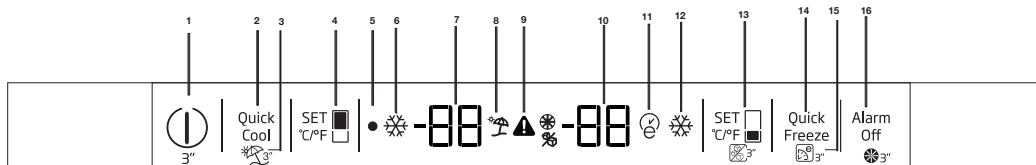

#### 1 - Funkcia Zap./Vyp

Stlačením tlačidla Zap./Vyp. na 3 sekundy vypnete alebo zapnete chladničku.

#### 2 - Funkcia rýchleho chladenia

Keď stlačíte tlačidlo rýchleho chladenia, teplota priechinka bude chladnejšia, ako nastavené hodnoty.

Túto funkciu môžete použiť pre potraviny, vložené v priechniku chladničky, ktoré je potrebné rýchlo schladíť.

Ak chcete schladíť veľké množstvo čerstvých potravín, odporúča sa, aby ste túto funkciu aktivovali skôr, ako vložíte potraviny do chladničky. Indikátor rýchleho chladenia zostane rozsvietený, keď sa zapne funkcia rýchleho chladenia. Aby ste túto funkciu zrušili, znovu stlačte tlačidlo rýchleho chladenia. Indikátor rýchleho chladenia sa vypne a prepne sa na svoje normálne nastavenie.

Ak ho nezrušíte, rýchle chladenie sa automaticky zruší po 2 hodinách, prípadne vtedy, keď priechinok chladničky dosiahne požadovanú teplotu. Táto funkcia sa opätovne nevyvolá, keď sa obnoví napájanie po výpadku elektriny.

#### 3 - Funkcia Dovolenska

Stlačte tlačidlo s funkciou rýchleho zmrazenia/dovolenska na 3 sekundy a zapnete funkciu dovolenky. Ikona "--" sa rozsvieti keď je funkcia aktívna. Funkcia sa aktivuje opakovaným stlačením rovnakého tlačidla po dobu 3 sekúnd alebo stlačením tlačidla Nastavenia chladničky. Keď je zvolený režim dovolenky, nastavené hodnoty neplatia pre skrinku s čerstvým jedlom. Čiara sa

nachádza na segmentoch s čerstvým jedlom.

Keď je aktivovaný režim dovolenky, teplota čerstvého jedla presahuje 50 stupňov Fahrenheit (10 stupňov Celzia), preto neuchovávajú potraviny v skrinke na čerstvé jedlo. Teplota mrazničky nie je ovplyvnená.

#### 4 - Funkcia nastavenia chladničky

Táto funkcia vám umožňuje uskutočňovať nastavenia teploty priechinka chladničky. Stlačením tohto tlačidla nastavíte teplotu priechinka chladničky jednotlivito na 8, 7, 6, 5, 4, 3, 2 alebo 1 °C.

#### 5 - Kontrolka Vypnuté

Kontrolka Vypnuté sa rozsvieti keď je chladnička v režime "Vp."

#### 6 - Kontrolka Rýchle chladenie

Táto ikona svieti, keď je aktívna funkcia Rýchle chladenie.

#### 7 - Indikátor nastavenia teploty priechinka chladničky

Označuje nastavenú teplotu pre priechinok chladničky.

#### 8 - Kontrolka Dovolenska

Táto ikona sa rozsvieti, keď je funkcia Dovolenska aktívna.

#### 9 - Chyba vysokej teploty/výstražný indikátor

Táto ikona sa zapne počas výpadkov pri vysokých teplotách a pri upozorneniach na chyby.



**\*Voliteľné:** Údaje uvedené v tejto používateľskej príručke sú určené ako koncepty a nemusia byť v dokonalom súlade s Vaším výrobkom. Ak váš výrobok neobsahuje príslušné časti, vzťahujú sa tieto informácie na ostatné modely.

## Používanie výrobku

### 10 - Priečinnok mrazničky

Nastavenie indikátora teploty priečinka mrazničky uvádza teplotu, nastavenú pre priečinnok mrazničky.

### 11 - Kontrolka Eco-Extra

Kontrolka Eco-Extra sa rozsvieti keď je aktívna funkcia Eco Extra.

### 12 - Kontrolka Rýchle mrazenie

Táto kontrolka sa rozsvieti, ak je funkcia rýchleho zmrazenia aktívna.

### 13 - Funkcia nastavenia mrazničky

Táto funkcia vám umožňuje uskutočňovať nastavenia teploty priečinka mrazničky. Stlačením tohto tlačidla nastavíte teplotu priestoru mrazničky jednotlivito na 0, -2, -4, -6, -8, -10 a -12.

### 14 - Funkcia rýchleho mrazenia

Po zapnutí funkcie rýchleho mrazenia sa rozsvieti indikátor rýchleho mrazenia. Aby ste túto funkciu zrušili, opätovne stlačte tlačidlo rýchleho mrazenia. Kontrolka Rýchle mrazenie sa vypne a vráti sa na normálne nastavenie. Ak ho nezrušíte, rýchle mrazenie sa automaticky zruší po 4 hodinách, prípadne vtedy, keď priečinnok mrazničky dosiahne požadovanú teplotu.

Ak chcete zmraziť veľké množstvá čerstvých potravín, pred vložením potravín do priečinku mrazničky stlačte tlačidlo rýchleho mrazenia. Ak v krátkych intervaloch, opakovane, stlačíte tlačidlo Rýchle mrazenie, okamžite sa aktivuje ochrana elektronického okruhu.

Táto funkcia sa opätovne nevyvolá, keď sa obnoví napájanie po výpadku elektriny.

### 15 - Funkcia Eco- Extra (Špeciálne ekonomické používanie)

Stlačte tlačidlo Rýchle mrazenie / Eco Extra na 3 sekundy a aktivujte funkciu úspornej prevádzky. Chladnička začne prevádzku v najekonomickejšom režime najmenej o 6 hodín neskôr a keď je funkcia aktívna, rozsvieti sa indikátor ekonomického používania. Opätovným stlačením tlačidla rýchleho mrazenia na 3 sekundy deaktivujete funkciu Eco Fuzzy.

### 16 - Vypnutie alarmu

Keď sa dverka chladničky ponechajú otvorené 2 minúty alebo dôjde k poruche senzora, zaznie zvuk alarmu. Alarm je možné vypnúť stlačením tlačidla „Alarm vyp.“.

Alarm poruchy senzora nezaznie, kým nedôjde k výpadku napájania. Ak zavriete dverka a otvoríte ich znova, po 2 minútach sa znova aktivuje „Alarm otvorených dverí“.

## Používanie výrobku

### 5.3. Zmrazovanie čerstvých potravín

- Ak chcete zachovať kvalitu potravín, potraviny umiestnené v mrazničke musia byť zmrazené tak rýchlo, ako je to možné, z toho dôvodu použite funkciu rýchleho zmrazenia.
- Zmrazenie potravín v čerstvom stave predĺži dobu ich skladovania v mrazničke.
- Zabaľte potraviny do vzduchotesných balení a tesne ich uzatvorte.
- Uistite sa, že potraviny sú pred vložením do mrazničky zabalené. Miesto tradičného obalového papiera použite krabice do mrazničky, staniol a papier odolný proti vlhkosti, igelitové vrecká alebo podobné obalové materiály.
- Pred zmrazením označte každé balenie potravín napísaním dátumu na ich obal. To vám umožní určiť čerstvosť každého balenia pri každom otvorení mrazničky. Udržujte skoršie položky potravín v prednej časti, aby ste zabezpečili, že budú použité ako prvé.
- Zmrazené potraviny musia byť použité ihneď po rozmrazení a nemali by byť znovu zmrazené.
- Nezmrázajte veľké množstvo potravín naraz.

### 5.4. Odporúčania pre skladovanie zmrazených potravín

Chladiaci priestor musí byť nastavený na menej ako  $-18^{\circ}\text{C}$ .

1. Umiestnite potraviny do mrazničky čo najrýchlejšie, aby nedošlo k ich rozmrazeniu.
2. Pred zmrazením skontrolujte položku "Dátum spotreby" na obale aby ste sa uistili, že ešte nevypršal.
3. Uistite sa, že balenie potravín nie je poškodené.

### 5.5. Podrobnosti o mrazničke

Podľa noriem IEC 62552, mraznička musí mať schopnosť zmraziť 4,5 kg potravín na teplotu  $-18^{\circ}\text{C}$  alebo nižšie do 24 hodín na každých 100 litrov objemu mraziaceho priestoru. Potraviny môžu byť zachované po dlhšiu dobu iba pri teplote do teploty  $-18^{\circ}\text{C}$ . Potraviny môžete udržiavať čerstvé po dobu niekoľkých mesiacov (v mraznička na alebo pod teplotou  $-18^{\circ}\text{C}$ ).

Potraviny ktoré majú byť zmrazené nesmú prísť do kontaktu s už zmrazenými potravinami vo vnútri mrazničky z dôvodu zabránenia ich čiastočnému rozmrazeniu.

Nastavenie Mraziacej časti	Nastavenie Chladiacej časti	Opis
$-18^{\circ}\text{C}$	$4^{\circ}\text{C}$	Toto je predvolené, odporúčané nastavenie.
$-20$ , $-22$ alebo $-24^{\circ}\text{C}$	$4^{\circ}\text{C}$	Tieto nastavenia sa odporúčajú pre teploty nad $30^{\circ}\text{C}$ .
Rýchle mrazenie	$4^{\circ}\text{C}$	Použite ich pre zmrazenie potravín v krátkej dobe, bude spotrebič sa pri ukončení procesu opätovne nastaviť na predchádzajúce nastavenia.
$-18^{\circ}\text{C}$ alebo nižšie	$2^{\circ}\text{C}$	Použite toto nastavenie, ak si myslíte, že chladiaci priestor nie je dostatočne studený vzhľadom na teplotu prostredia alebo časté otváranie dverí.

## Používanie výrobku

Zeleninu uvarte a vodu odfiltrujte pre predĺženie doby zmrazeného skladovania. Po filtrácii dajte jedlo do vzduchotesných balení a umiestnite ho v mrazničke. Banány, paradajky, hlávkový šalát, zeler, varené vajcia, zemiaky a podobné potraviny nezmrazujte. Zmrazenie týchto potravín jednoducho zníži nutričné hodnoty a kvalitu týchto potravín, ako aj spôsobí ich prípadné znehodnotenie, ktoré je zdraviu škodlivé.

### 5.6. Umiestnenie jedla

Police v mraziacej časti	Rôzny mrazený tovar ako sú mäso, ryby, zmrzlina, zelenina a pod.
Police v chladiacej časti	Potraviny v hrnci, tanieri a krabice s viečkami, vajcia (v krabiciach s viečkom)
Police v dverách chladiacej časti	Malé a balené potraviny alebo nápoje
Zásobník na zeleninu	Ovocie a zelenina
Časť pre čerstvé potraviny	Lahôdky (potraviny pre raňajky, mäsové výrobky, ktoré majú byť konzumované v krátkej dobe)

### 5.7. Upozornenie na otvorené dvere (voliteľné)

Ak dvere výrobku zostanú otvorené po dobu 1 minúty, zaznie akustické upozornenie. Akustický upozornenie stíchne, keď sú dvere zatvorené alebo po stlačení ľubovoľného tlačidla na displeji (ak je k dispozícii).

### 5.8. Vnútorne osvetlenie

Vo vnútornom osvetlení sa používa LED lampy. V prípade akýchkoľvek problémov s touto lampou sa obráťte na autorizovaný servis.

Lampa(y) použité v tomto prístroji nie sú vhodné pre osvetlenie miestnosti domácnosti. Zamýšľaný účel tohto svetidla je pomôcť užívateľovi umiestniť potraviny do chladničky/mrazničky bezpečne a pohodlne.

### 5.9. Priečnik ochladzovača

Priečinky ochladzovača vám umožňujú pripraviť potraviny na mrazenie. Tieto priečinky môžete použiť aj na uskladnenie potravín pri teplote o niekoľko stupňov nižšej ako je teplota chladničky. Vnútorňú kapacitu chladničky môžete zvýšiť vybratím ktoréhokolvek priečinka ochladzovača:

1. Priečnik ťahajte k sebe, kým sa nezastaví.
2. Priečnik zdvihnite o približne 1 cm nahor a potiahnutím smerom k sebe ho zložte zo sedla.

### 5.10 Priečnik Crisper (na zeleninu a ovocie)

Priečnik na zeleninu a ovocie vašej chladničky je špeciálne navrhnutý tak, aby vašu zeleninu uchoval čerstvú bez straty jej vlhkosti. Na tento účel sa vo všeobecnosti zintenzívňuje cirkulácia chladného vzduchu v priestore priečinka na ovocie a zeleninu. Vyberte police na dverách, ktoré sú opreté o priečnik Crisper skôr, ako vyberiete priečnik Crisper.

### 5.11 Priečnik Crisper s kontrolou vlhkosti

#### (FreSHelf)

#### (Táto funkcia je voliteľná)

Úroveň vlhkosti zeleniny a ovocia sa udržiava pod kontrolou s funkciou priečinka Crisper (na zeleninu a ovocie) s kontrolou vlhkosti. Takto sa zaistí udržanie dlhšej čerstvosti potravín.

Odporúčame, aby ste uložili listovú zeleninu, napríklad šalát, špenát a zeleninu, ktoré sú citlivé na stratu vlhkosti, čo najviac horizontálne, keď ich budete ukladať do priečinka Crisper; nie však vo vertikálnej polohe na koreňoch.

Pri výmene zeleniny by ste mali zvážiť špecifické hmotnosti zeleniny. Ťažká a tvrdá zelenina sa musí umiestniť do spodnej časti priečinka na zeleninu a ovocie a ľahká a mäkká zelenina sa musí umiestniť nahor.

Zeleninu nikdy nenechávajte v priečinku Crisper zeleninu v plastových vrecúškach. Ak ju necháte v plastových vrecúškach, bude to mať za následok ich skoré skazenie. Ak chcete, aby sa jednotlivé druhy zeleniny nedostávali z hygienických dôvodov

## Používanie výrobku

do kontaktu, použite perforované papier alebo podobný materiál namiesto plastových vreciek. Nedávajte hrušky, marhule, broskyne a ovocie vytvárajúce veľké množstvo etylénového plynu, do rovnakého priečinka Crisper spolu s inými druhmi zeleniny a ovocia. Etylénový plyn sa vyparuje z tohto ovocia a môže spôsobiť rýchlejšie dozretie iného ovocia a jeho skazenie za kratší čas.

### 5.12 Držiak na vajíčka

Držiak na vajíčka môžete namontovať na želané dvere alebo policu telesa.

Držiak na vajíčka nikdy nedávajte do priečinka mrazničky.

### 5.13 Pohyblivá stredná časť

Účelom pohyblivej strednej časti je zabrániť uniknutiu studeného vzduchu zvnútra vašej chladničky von.

1- Tesnenie vzniká vtedy, keď tesnenia na dverách tlačia na povrch pohyblivej strednej časti, kým sú dvierka priestoru chladničky zatvorené.

2. Ďalší dôvod, prečo je vaša chladnička vybavená pohyblivou strednou časťou je, že zvyšuje čistý objem priečinka chladničky. Štandardné stredné časti zaberajú v chladničke nevyužitelný priestor.

3 - Pohyblivá stredná časť je zatvorená vtedy, keď sú ľavé dvierka priestoru chladničky otvorené.

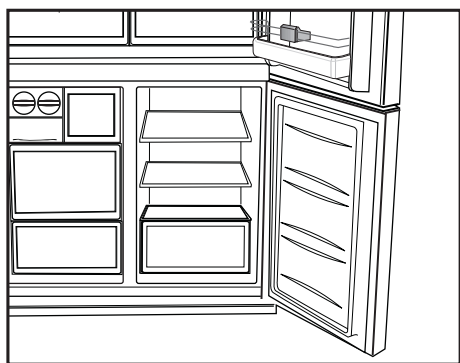

4 - Nesmiete ich otvárať ručne. Pohybujú sa navádzaním plastovou časťou na telesa, kým sú dvierka zatvorené.

### 5.14 Úložný priečnik ovládania chladenia

Úložný priečnik ovládania chladenia vašej chladničky môžete použiť v akomkoľvek požadovanom režime tak, že ho prispôbíte teplotám chladničky (2/4/6/8 °C) alebo mrazničky (-18/-20/-22/-24). Priečnik môžete udržiavať na želanej teplote pomocou tlačidla nastavenia teploty úložného priečinka ovládania chladenia. Teplota úložného priečinka ovládania chladenia sa dá okrem teplôt priečinka chladničky nastaviť na 0 a 10 stupňov a okrem teplôt priečinka mrazničky na -6 stupňov. 0 stupňov sa používa na dlhšie uskladnenie delikátnych výrobkov a -6 stupňov sa používa na uchovanie mäsa v ľahko krátkom stave až 2 týždne.

Funkciu prepnutia na priečink chladničky alebo mrazničky zabezpečuje chladiaci prvok, ktorý sa nachádza v uzatvorenej časti (priečnik kompresora) za chladničkou. Počas prevádzky tohto prvku môžete počuť zvuky, ktoré sú podobné zvukom sekundovky, ktoré vydávajú analógové hodiny. Je to normálne a nie je to spôsobené poruchou.

### 5.15 Modré svetlo

#### (Pri niektorých modeloch)

Priečnik Crisper (na zeleninu a ovocie) je osvetlený modrým svetlom. Potraviny uložené v priehradke Crisper, budú vďaka účinku vlnovej dĺžky modrého svetla pokračovať vo fotosyntéze a tak si uchovávajú svoju čerstvosť a zvýšia obsah vitamínov.

### 5.16 Protizápachový filter

Protizápachový filter vo vzduchovom potrubí priečinka chladničky zabraňuje tvorbe nepríjemných pachov v chladničke.

## Používanie výrobku

### 5.17 Oddelenie na víno

(Táto funkcia je voliteľná)

#### 1 – Naplňte oddelenie na víno

Oddelenie na víno je skonštruované tak, aby poňalo 28 fliaš vpredu + 3 flaše dostupné použitím teleskopického držiaka. Tieto maximálne deklarované množstvá sú uvedené len na informačné účely a zodpovedajú testom vykonaným so štandardnou fľašou "Bordelaise 75cl".

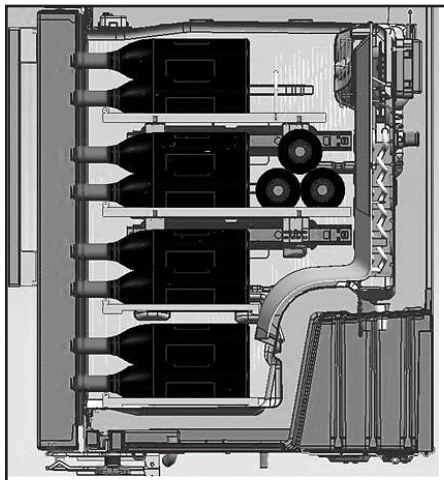
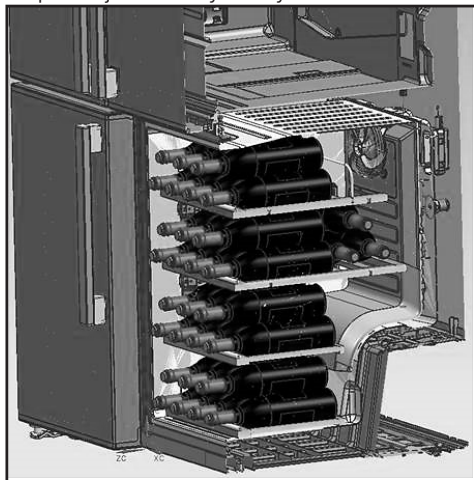

#### 2- Odporúčané optimálne teploty podávania

Naša rada: Ak zmiešate rozličné druhy vín, zvolte si nastavenie 12 ° Celzia, rovnako ako v skutočnej pivnici. Pri bielych vínach, ktoré sa majú podávať pri teplote od 6 do 10 °, umiestnite fľaše do chladničky 1/2 hodiny pred podávaním vína a chladnička uchová fľaše vína na požadovanej teplote. Červené vína sa pri podávaní pomaly zahrievajú na izbovú teplotu.

16 -17 °C	Jmené Bordeaux vína - červené
15 -16°C	Jemné Burgundské vína - červené
14 -16 °C	Grand crus (vynikajúce ročníky) suchých bielych vín
11 -12 °C	Jemné, ovocné a mladé červené vína
10 -12 °C	Provensálske ružové vína, francúzske vína
10 -12 °C	Suché biele vína a červené vidiecke vína
8 – 10 °C	Biele vidiecke vína
7 – 8 °C	Šampanské
6°C	Sladké biele vína

## Používanie výrobku

### 3- Tipy pre otváranie fľaše vína predtým než víno ochutnáte:

Biele vína

Mladé červené vína

Husté a vyzreté červené vína

Približne 10 minút pred podávaním

Približne 10 minút pred podávaním

Približne 30 až 60 minút pred podávaním

### 4- Ako dlho sa môžu skladovať otvorené fľaše?

Nedopité fľaše vína sa musia riadne uzatvoriť zátkou a môžu sa skladovať na studenom a suchom mieste:

#### Biele

fľaša plná na 75 % 3 až 5 dní

fľaša plná na 50 % 2 až 3 dni

Menej than 50% 1 deň

#### vína Červené vína

4 až 7 dní

3 až 5 dní

2 dni

### 5.18 Používanie interného dávkovača vody

#### (Pri niektorých modeloch)

Po pripojení chladničky k zdroju vody alebo výmene vodného filtra prepláchnite systém vody. Použite pevnú nádobu na stlačenie a pridržanie páky dávkovača vody na 5 sekúnd a potom jo pustite na 5 sekúnd. Opakujte postup kým nezačne tiecť voda. Hneď ako začne tiecť voda, pokračujte naďalej pri stláčaní a púšťaní lopatky dávkovača (5 sekúnd zap., 5 sekúnd vyp.) kým dostanete 4 galóny. Vydalo sa 15 litrov vody. Týmto sa odstráni vzduch z filtra a systému dávkovača vody a pripraví sa vodný filter na používanie. V niektorých domácnostiach môže byť potrebné dodatočné preplachovanie. Pri uvoľňovaní vzduchu zo systému môže voda vystrekovať z dávkovača. Počkajte 24 hodín, pokým sa voda v chladničke ochladí. Každý týždeň dávajte dostatočné množstvo vody, aby ste vždy mali čerstvú zásobu.



Po 5 minútach nepretržitého dávkovania dávkovač prestane dávkovať vodu, aby sa predišlo zaplaveniu. Ak chcete vodu naďalej dávkovať, stlačte znovu lopatku dávkovača.

### 5.19 Dávkovanie vody

Postavte nádobu pod výpusť dávkovača zatiaľ čo budete stláčať lopatku dávkovača. Pustite lopatku dávkovača na zastavenie dávkovania.



Je úplne normálne, že prvých pár pohárov z dávkovača bude teplých.



Ak sa dávkovač nepoužíva po dlhšie časové obdobie, prvých niekoľko pohárov vody vylejte, aby ste zabezpečili úplnú čistotu vody.

Pri prvom uvedení do prevádzky budete musieť na vychladenie vody počkať približne 24 hodín. Krátko po potiahnutí aktivátora vyberte pohár.

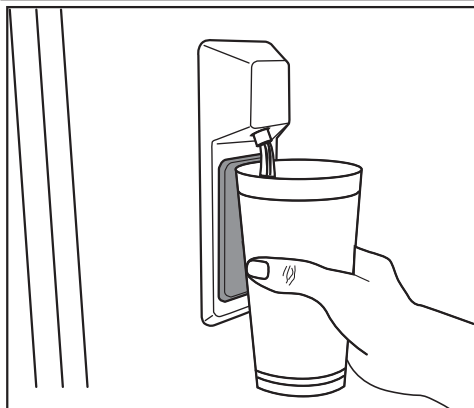

### 5.20 Pre používanie dávkovača vody



Predtým, než použijete chladničku prvý krát a tak isto po výmene vodného filtra, môžu z dávkovača vody kvapkať kvapky. Aby ste predišli úniku vody z dávkovača, odzdušnite vzduch zo systému vydaním 5-6 galónov (približne 20 litrov) vody cez dávkovač vody, skôr než začnete chladničku používať, a takisto pri každej výmene vodného filtra. Týmto sa odstráni vzduch uviaznutý v systéme a odstráni sa únik vody z dávkovača. Pokiaľ dôjde k zablokovaniu prietoku vody, bude sa vyžadovať kontrola spájacieho prvku a vyrovnanie vodovodného vedenia v zadnej časti zariadenia.



Pokiaľ z dávkovača vody uniká len niekoľko kvapiek vody po výdaji vody, toto je normálne.

### 5.21 Výrobník ľadu

#### (pri niektorých modeloch)

Aby ste získali ľad z výrobníka ľadu, naplňte dávkovač vody v priečinku chladničky vodou až na maximum.

Kocky ľadu v zásuvke na ľad sa môžu pôsobením horúceho a vlhkého vzduchu o seba prilepiť a vytvoriť masu približne za 15 dní. To je normálne. Ak sa Vám nedarí masu oddeliť, vyporáždite zásuvku na ľad a pripravte ľad znovu.



Odporúča sa vymeniť vodu v zásobníku vody v prípade, že zostane vo vodnej nádrži dlhšie ako 2-3 týždne.



**Zvláštne zvuky vychádzajúce z chladničky v 120-minútových intervaloch su zvuky prípravy ľadu a liatia. To je normálne.**



Ak nechcete pripravovať ľad stlačte ikonu „Ice Off“ (Vypnutý ľad), aby ste vyplli výrobník ľadu a ušetrili energiu, a predĺžili tak životnosť vašej chladničky.



Je úplne normálne, že po odobraní vody spadne z dávkovača vody pár kvapiek.

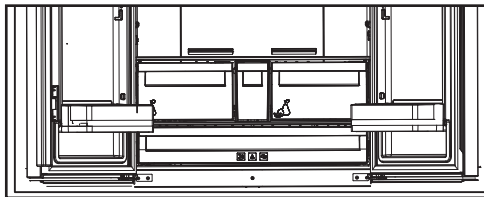

### 5.22 Icematic a nádoba na skladovanie ľadu

(pri niektorých modeloch)

#### Používanie Icematic-u

\* Naplňte Icematic vodou a usadte ho na miesto. ľad bude pripravený približne behom dvoch hodín. Nevyberajte Icematic z jeho miesta, pokiaľ chcete pripraviť ľad.

\* Pootčte západkami na Icematic-u o 90 stupňov v smere hodinových ručičiek.

Kocky ľadu v bunkách budú padať do nádoby na skladovanie ľadu naspodu.

\* Nádobu na skladovanie ľadu môžete vybrať a podávať ľadové kocky.

\* Ak si prajete, môžete kocky ľadu ponechať v nádobe na skladovanie.

#### Nádoba na skladovanie ľadu

Nádoba na skladovanie ľadu je určená pre uchovanie ľadových kociek. Nedávajte dovnútra vodu. Inak sa môže poškodiť.

## 6. Údržba a čistenie

Čistite produkt pravidelne, čím predĺžite jeho životnosť.



### UPOZORNENIE:

Pred čistením chladničku odpojte od napájania.

- Nikdy nepoužívajte ostré a drsné nástroje, mydlo, domáce čistiace prostriedky, čistiace prášky, plyn, benzín, laky a podobné látky na čistenie.
- Pri výrobkoch, ktoré nie sú typu Frost, sa na zadnej stene chladničky tvoria vodné kvapky a námraza až po šírku prsta. Nečistite to; nikdy na to nepoužívajte olej alebo podobné látky.
- Na čistenie vonkajšieho povrchu výrobku používajte iba mierne vlhké tkaniny z mikrovlákién. Špongie a iné typy utierok môžu poškriabať povrch.
- Rozpusťme lyžičku uhličitanu vo vode. Navlhčite kúsok handry vo vode a vyžmýkajte ju. Utrite prístroj s touto látkou a dôkladne osušte.
- Dávajte pozor, aby sa voda nedostala do krytu lampy a iných elektrických častí.
- Vyčistite dvere pomocou vlhkej handričky. Odstráňte všetky položky vo vnútri pre vybratie poličiek z dverí a samotnej chladničky. Zdvihnite dverné police až do ich odpojenia sa. Vyčistite a osušte police, potom ich umiestnite späť na ich miesto zasunutím zhora.

- Nepoužívajte chlórúvú vodu alebo čistiace prostriedky na vonkajšom povrchu a pochrómovaných častiach výrobku. Chlór môže na takých kovových povrchoch spôsobiť koróziu.
- Nikdy nepoužívajte ostré a drsné nástroje alebo mydlo, domáce čistiace prostriedky, čistiace prostriedky, benzín, benzén, vosk, atď., v opačnom prípade sa na plastových dieloch objavia škrvy a dôjde k ich deformácii. Na čistenie použite teplú vodu a mäkkú handričku a utrite ich do sucha.

### 6.1. Prevencia pred zápachom

Výrobok je vyrobený bez akýchkoľvek pachových látok. Avšak, udržiavanie jedla v nesprávnych častiach a nesprávne čistenie vnútorných povrchov môže viesť k zápachu.

Aby k tomu nedošlo, očistite vnútro so sódomou vodou každých 15 dní.

- Uchovávajte potraviny v uzavretých baleniach. Mikroorganizmy sa môžu z neuzavretých potravín rozšíriť a spôsobiť zápach.
- Nenechávajte potraviny so zašlým dátumom spotreby a pokazené potraviny v chladničke.

### 6.2. Ochrana plastových povrchov

Olej vytečený na plastové povrchy môže poškodiť povrch a musí byť ihneď umytý teplou vodou.

## 7. Riešenie problémov

Než sa obrátite na servis, pozrite si nasledujúci zoznam. Môže Vám to ušetriť čas aj peniaze. Tento zoznam obsahuje časté sťažnosti, ktoré nie sú spojené s chybným spracovaním alebo poškodením materiálu. Niektoré funkcie uvedené v tomto dokumente sa nemusia vzťahovať na váš produkt.

### Chladnička nefunguje.

- Zástrčka nie je úplne nasadená. >>>

Zapojte ju úplne do zásuvky.

- Poistka pripojená do zásuvky ktorá napája produkt alebo hlavná poistka je spálená. >>> Skontrolujte poistky.

### Kondenzácia na bočnej stene chladiaceho priestoru (MULTI ZÓNA, CHLADIACA , KONTROLNÁ a FLEXI ZÓNA).

- Dvere sa otvárajú príliš často >>> Dbajte na to, aby ste dvere výrobku neotvárali príliš často.
- Prostredie je príliš vlhké. >>> Neinštalujte výrobok vo vlhkom prostredí.
- Potraviny obsahujúce tekutiny sú uchovávané v neuzavretých nádobách. >>> Uchovávajúte potraviny, ktoré obsahujú tekutiny v uzavretých nádobách.
- Dvere výrobku boli ponechané otvorené. >>> Nenechávajúte dvere chladničky otvorené po dlhšiu dobu.
- Termostat je nastavený na príliš nízku teplotu. >>> Nastavte termostat na vhodnú teplotu.

### Kompresor nepracuje.

- V prípade náhleho výpadku prúdu alebo vytiahnutia napájacieho kábla a po jeho opätovnom pripojení tlak plynu v chladiacom systéme výrobku nie je vyvážený, čo spustí tepelný istič kompresora. Produkt sa reštartuje po približne 6 minútach. Keď sa výrobok po uplynutí tejto doby nereštartuje, obráťte sa na servis.
- Je aktívne rozmrazovanie. >>> To je normálne pre chladničku s plne automatickým rozmrazovaním. Odmrazovania sa vykonáva pravidelne.
- Produkt nie je zapojený do elektrickej siete >>> Uistite sa, že napájací kábel je zapojený.
- Nastavenie teploty je nesprávne. >>> Zvoľte zodpovedajúce nastavenie teploty.
- Nie je prúd. >>> Produkt bude naďalej fungovať normálne po obnovení napájania.

### Prevádzkový hluk chladničky sa pri používaní zvyšuje.

- Prevádzkové výsledky tohto výrobku sa môžu líšiť v závislosti na zmenách teploty okolitého prostredia. To je normálne a nejedná sa o závalu.

### Chladnička beží príliš často alebo príliš dlho.

## Riešenie problémov

- Nový výrobok môže byť väčší ako ten predchádzajúci. Väčšia výrobky budú pracovať po dlhšiu dobu.
- Teplota v miestnosti môže byť vysoká. >>> Výrobok bude v miestnosti s vyššou teplotou spustený po dlhšiu dobu.
- Výrobok mohol byť zapojený len nedávno alebo v ňom boli umiestnené nové položky potravín. >>> Výrobok dosiahne nastavenú teplotu dlhšie, keď bol len práve zapojený alebo doň boli umiestnené nové potraviny. To je normálne.
- Do výrobku bolo v poslednej dobe umiestnené veľké množstvo teplého jedla. >>> Nepokladajte horúce jedlo do výrobku.
- Dvere boli často otvorené alebo zostali otvorené po dlhšiu dobu. >>> Teplý vzduch pohybujúce sa vo vnútri spôsobí, že výrobok bude v prevádzke dlhšie. Neotvárajte dvere chladničky príliš často.
- Dvere mrazničky alebo chladničky mohli zostať pootvorené. >>> Skontrolujte, či sú dvere úplne zatvorené.
- Výrobok môže byť nastavený na príliš nízku teplotu. >>> Nastavte teplotu na vyšší stupeň a počkajte, až výrobok dosiahne nastavenú teplotu.
- Podložky dvier chladničky alebo mrazničky môžu byť špinavé, opotrebované, rozbité alebo nesprávne nasadené. >>> Vyčistite alebo vymeňte podložky. Poškodené / roztrhané podložky dverí spôsobia, že výrobok bude bežať dlhšiu dobu pre zachovanie aktuálnej teploty.

### **Teplota mrazenia je veľmi nízka, ale teplota chladiča je dostačujúca.**

- Teplota priestoru mrazničky je nastavená na veľmi nízky stupeň. >>> Nastavte teplotu v mrazničke na vyšší stupeň a znovu skontrolujte.

### **Teplota chladenia je veľmi nízka, ale teplota mrazničky je dostačujúca.**

- Teplota priestoru chladničky je nastavená na veľmi nízky stupeň. >>> Nastavte teplotu v chladničke na vyšší stupeň a znovu skontrolujte.

### **Potraviny uchovávané v chladnejších zásuvkách priestorov sú zmrazené.**

- Teplota priestoru chladničky je nastavená na veľmi nízky stupeň. >>> Nastavte teplotu v mrazničke na vyšší stupeň a znovu skontrolujte.

### **Teplota v chladničke alebo v mrazničke je príliš vysoká.**

- Teplota priestoru chladničky je nastavená na veľmi vysoký stupeň. >>> Nastavenie teploty chladiacej časti ovplyvňuje teplotu v mrazničke. Zmeňte teplotu v chladiacej alebo mraziacej časti a počkajte, kým príslušné priehradky dosiahnú nastavenú úroveň teploty.
- Dvere boli často otvorené alebo zostali otvorené po dlhšiu dobu. >>> Neotvárajte dvere chladničky príliš často.
- Dvere môžu byť pootvorené. >>> Úplne zatvorte dvere.
- Produkt mohol byť zapojený len nedávno alebo v ňom boli umiestnené nové položky potravín. >>> To je normálne. Výrobok dosiahne nastavenú teplotu dlhšie, keď bol len práve zapojený alebo doň boli umiestnené nové potraviny.
- Do výrobku bolo v poslednej dobe umiestnené veľké množstvo teplého jedla. >>> Nepokladajte horúce jedlo do výrobku.

### **Trasie sa alebo vydáva hluk.**

- Podlaha nie je vo vodováhe alebo nie je odolná. >>> Ak sa výrobok trasie, keď sa pomaly pohybuje, nastavte stojany na vyrovnanie výrobku. >>> Uistite sa tiež, že podlaha je dostatočne odolná k tomu, aby uniesla produkt.
- Všetky položky umiestnené na výrobku môže spôsobiť hluk. >>> Odstráňte všetky položky umiestnené na výrobku.

### **Výrobok vytvára hluk tečúcej, striekajúcej kvapaliny a pod.**

- Princíp fungovania tohto výrobku je založený na toku kvapalín a plynu. >>> To je normálne a nejedná sa o závalu.

### **Z výrobku znie zvuk ako vanúci vietor.**

## Riešenie problémov

- Výrobok pre proces chladenia používa ventilátor. To je normálne a nejedná sa o závadu.

### Na vnútorných stenách výrobku sa vytvoril kondenzát.

- Horúce alebo vlhké počasie zvýši námrazu a kondenzáciu. To je normálne a nejedná sa o závadu.
- Dvere boli často otvorené alebo zostali otvorené po dlhšiu dobu. >>> Neotvárajte dvere príliš často, ak zostali otvorené, zatvorte ich.
- Dvere môžu byť pootvorené. >>> Úplne zatvorte dvere.

### Vytvára sa kondenzát na vonkajšej strane výrobku alebo medzi dverami.

- Okolité prostredie môže byť vlhké, je to úplne normálne vo vlhkom počasí. >>> Kondenzácia sa rozptýli, keď sa zníži vlhkosť.

### Interiér zapácha.

- Produkt nie je pravidelne čistý. >>> Pravidelne čistite vnútro pomocou hubky, teplej vody a sýtenej vody.
- Niektoré balenia a obalové materiály môže spôsobiť zápach. >>> Používajte balenia a obalové materiály bez zápachu.
- Potraviny boli umiestnené v neuzavretých baleniach. >>> Uchovávajte potraviny v uzavretých baleniach. Mikroorganizmy sa môžu z neuzavretých potravín rozšíriť a spôsobiť zápach.
- Z výrobku odstráňte všetky potraviny so zašlým dátumom spotreby a pokazené potraviny.

### Dvere sa nezatvárajú.

- Balíčky s potravinami môžu blokovať dvere. >>> Premiestnite predmety blokujúce dvere.
- Produkt nestojí v úplne zvislej polohe na zemi. >>> Nastavte stojany pre uvedenie výrobku do zvislej polohy.
- Podlaha nie je vo vodováhe alebo nie je odolná. >>> Uistite sa, že podlaha je vyvážená a dostatočne odolná k tomu, aby uniesla produkt.

### Zásobník na zeleninu sa zasekol.

- Potraviny môžu byť v kontakte s hornou časťou zásobníka. >>> Preusporiadajte potraviny v šuplíku.

### Ak je povrch zariadenia horúci.

- Vysoké teploty je možné spozorovať v priestore medzi dverami, na bočných paneloch a na zadnom rošte, počas prevádzky zariadenia. Je to normálny stav, ktorý nevyžaduje údržbu!



**UPOZORNENIE:** Ak problém pretrváva aj po vykonaní pokynov v tejto časti, obráťte sa na svojho predajcu alebo na autorizovaný servis. Nepokúšajte sa opraviť produkt.

# Koelkast

## Gebruiksaanwijzing

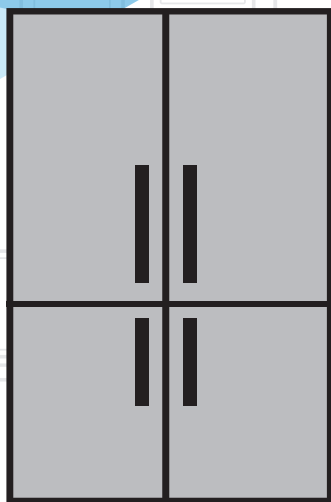

NL |



## Lees deze handleiding voor u het product gebruikt!

Beste klant,

We willen optimale prestaties bereiken met onze producten die in moderne faciliteiten worden gefabriceerd met nauwgezette kwaliteitscontroles.

We raden daarom ook aan de volledige handleiding door te nemen voor u het product in gebruik neemt. Als het product wordt doorgegeven aan een derde persoon mag men niet vergeten de handleiding ook te overhandigen aan de nieuwe eigenaar samen met het product.

### Deze handleiding helpt u uw product snel en veilig te gebruiken.

- Lees de gebruikershandleiding voor de installatie en bediening van het product.
- U moet de geldige veiligheidsinstructies altijd naleven.
- Bewaar de handleiding binnen handbereik voor een eventuele raadpleging in de toekomst.
- Lees alle andere documenten die worden geleverd met het product.

Vergeet niet dat deze handleiding van toepassing kan zijn op meerdere productmodellen. De handleiding vermeldt eventuele variaties tussen de verschillende modellen heel duidelijk.

	Belangrijke informatie en handige tips.
	Risico van fatale gevolgen en schade aan eigendom.
	Risico van elektrische schokken.
	De verpakking van het product is vervaardigd uit recyclebaar materiaal, in overeenstemming met de Nationale Milieuwetgeving.

---

**1 Belangrijke Veiligheids- en omgevingsinstructies** **3**

---

**2 Uw koelkast** **8**

---

**2 Uw koelkast** **9**

---

**3 Installatie** **10**

---

3.1 Gepaste locaties voor installatie . . . . . 10

3.2 Installatie van de plastic spieën . . . . . 10

3.3 \*De voetjes aanpassen . . . . . 10

3.4 Elektrische verbinding . . . . . 12

**4 Voorbereiding** **13**

---

4.1 Zaken die u moet doen om energie te besparen . . . . . 13

4.2 Aanbevelingen over het verse etenswaren compartiment . . . . . 13

4.3 Eerste gebruik . . . . . 14

---

**5 Het product bedienen** **15**

---

5.1 Indicatorpaneel . . . . . 15

5.2 Indicatorpaneel . . . . . 20

5.3 Verse etenswaren invriezen . . . . . 22

5.4 Aanbevelingen om diepgevroren etenswaren te bewaren. . . . . 22

5.5 Diepvriezer informatie . . . . . 22

5.6 De etenswaren plaatsen . . . . . 23

5.7 Deur opening alarm . . . . . 23

5.8 Koelcompartiment. . . . . 23

5.9 Groentelade . . . . . 23

5.10 Vochtigheid-beheerde groentelade . . . . . 23

(FreSHelf) . . . . . 23

5.11 Eierhouder . . . . . 24

5.12 Verplaatsbare midden sectie . . . . . 24

5.13 Cool Control opbergvak . . . . . 24

5.14 Blauw licht . . . . . 24

5.15 Geurfilter . . . . . 24

5.16 Wijnkoeler . . . . . 25

5.17 Het gebruik van de interne waterdispenser26

5.18 Water verdelen . . . . . 26

5.19 Het gebruik van de waterdispenser . . . . . 27

5.20 Icematic . . . . . 27

5.21 Icematic en ijsbakje. . . . . 28

---

**6 Onderhoud en reiniging** **29**

---

---

**7 Probleemoplossing** **30**

---

# 1 Belangrijke Veiligheids- en omgevingsinstructies

Deze sectie bevat de noodzakelijke veiligheidsinstructies om risico op letsels of materiële schade te vermijden. Het niet naleven van deze instructies resulteert in de nietigverklaring van alle mogelijke productgaranties.

## Bedoeld gebruik

	<b>WAARSCHUWING:</b> Indien het apparaat in zijn beschermingskap is of geplaatst is, zorg ervoor dat de ventilatieopeningen niet gedekt zijn.
	<b>WAARSCHUWING:</b> Gebruik geen mechanische apparaten of andere apparaten behalve apparaten welke door de producent worden geadviseerd om het proces voor ontdooien te versnellen.
	<b>WAARSCHUWING:</b> Beschadig koelmiddelstroom circuit niet.

	<b>WAARSCHUWING:</b> Gebruik geen elektrische apparaten welke niet aanbevolen worden door de producent binnen de opslag ruimten voor voedsel.
	<b>WAARSCHUWING:</b> Bewaar geen explosieve stoffen, zoals spuitbussen met een ontvlambaar drijfgas, in dit apparaat.

Dit apparaat is ontworpen om huishoudelijk gebruik of bij onderstaande soortgelijke gevallen gebruikt te worden.

- Voor het gebruik in personeel keukens bij winkels, bureaus en overige werkplaatsen;
- Voor het gebruik door klanten bij boerderijen en hotels, motels en overige plaatsen waar klanten kunnen verblijven;

### 1.1. Algemene veiligheid

- Dit product mag niet worden gebruikt door personen met fysieke, gevoelsmatige en mentale handicaps, door personen met onvoldoende kennis en ervaring of door kinderen. Het apparaat mag enkel worden gebruikt door dergelijke personen als ze onder toezicht en instructies

## Belangrijke instructies met betrekking tot veiligheid en het milieu

staan van een persoon die verantwoordelijk is voor hun veiligheid. Kinderen mogen niet met dit apparaat spelen.

- Als er een defect optreedt, moet u de stekker verwijderen uit het stopcontact.
- Nadat u de stekker hebt verwijderd, moet u 5 minuten wachten voor u hem opnieuw in het stopcontact voert.
- Verwijder de stekker van het product uit het stopcontact als u het niet gebruikt.
- U mag het product niet aanraken met natte handen! Trek niet aan het netsnoer maar houd het steeds vast bij de stekker.
- U mag de stekker van de koelkast niet invoeren als het stopcontact los zit.
- Verwijder de stekker uit het stopcontact tijdens de installatie, onderhoudswerken, reiniging en reparaties.
- Als u het product gedurende een lange periode niet gebruikt, moet u de stekker van het product uit het stopcontact verwijderen en alle etenswaren verwijderen.
- Gebruik het product niet als het compartiment met circuitkaarten op het bovenste

deel achteraan van het product (elektrische kaart doos deksel) (1) open is.

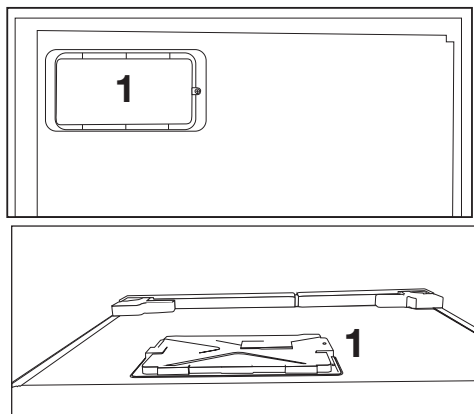

- Gebruik geen stoom of stoomreinigers om de koelkast te reinigen en het ijs te smelten. Stoom kan in contact komen met de geëlektrificeerde zones en kortsluitingen of elektrische schokken veroorzaken!
- U mag het product niet reinigen door er water op te verstuiven of te gieten! Gevaar van elektrische schokken!
- Als er een defect optreedt, mag u het product niet gebruiken want dit kan elektrische schokken veroorzaken. Neem contact op met de geautoriseerde dienst voor u iets doet.

## Belangrijke instructies met betrekking tot veiligheid en het milieu

- Voer de stekker in een geaard stopcontact. De aarding moet worden uitgevoerd door een gekwalificeerde elektricien.
- Als het product voorzien is van een LED-type verlichting moet u contact opnemen met de geautoriseerde dienstverlening om het te vervangen als er een probleem optreedt.
- Raak geen bevroren goederen aan met natte handen! Ze kunnen blijven plakken aan uw handen!
- Plaats geen vloeistoffen in flessen en blikjes in het vriesvak. Deze kunnen namelijk barsten!
- Plaats vloeistoffen rechtop nadat u het deksel stevig hebt gesloten.
- U mag geen ontvlambare stoffen in de buurt van het product verstuiwen want deze kunnen branden of ontploffen.
- Bewaar geen ontvlambaar materiaal en producten met ontvlambaar gas (sprays, etc.) in de koelkast.
- Plaats geen containers met vloeistof bovenop het product. Water spatten op een geëlektrificeerd onderdeel kan elektrische schokken veroorzaken en fataal aflopen.
- Het product blootstellen aan regen, sneeuw, zonlicht en wind veroorzaakt elektrisch gevaar. Als u het product verplaatst, mag u er niet aan trekken bij het handvat. Het handvat kan los komen.
- Zorg ervoor uw handen of lichaam niet te klemmen in een van de bewegende delen van het product.
- U mag niet stappen of leunen op de deur, laden of gelijkaardige delen van de koelkast. Dit kan er toe leiden dat het product valt en het kan schade veroorzaken aan de onderdelen.
- Let erop het netsnoer niet te klemmen.

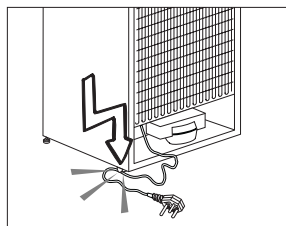

### 1.1.1 HC waarschuwing

Als het product voorzien is van een koelsysteem met R600 gas moet u er op letten het koelsysteem en de leiding niet te beschadigen wanneer u het product gebruikt of verplaatst. Dit gas is ontvlambaar. Als het

koelsysteem beschadigd is, moet u het product uit te buurt van brandhaarden houden en de ruimte onmiddellijk ventileren.



Het label links aan de binnenzijde geeft het type gas aan dat in het product wordt gebruikt.

### 1.1.2 Voor modellen met een waterfontein

- De druk van de koud waterinlaat mag maximum 90psi (6,2 bar) bedragen. Als uw waterdruk hoger is dan 80psi (5,5 bar) moet u een drukbegrenzer gebruiken in uw netwerk. Als u niet weet hoe u uw waterdruk kunt controleren, moet u hulp vragen van een professionele loodgieter.
- Als het risico bestaat op een waterslageffect in uw installatie moet u altijd een waterslag preventie apparatuur installeren. Raadpleeg een professionele loodgieter als u niet zeker bent of er een waterslageffect aanwezig is in uw installatie.

- Installeer deze niet op de warme waterinlaat. Neem de nodige maatregelen tegen het bevroren van de leidingen. De watertemperatuur bedrijfsinterval moet minimum 33°F (0,6°C) en maximum 100°F (38°C) zijn.
- Gebruik enkel drinkwater.

### 1.2. Bedoeld gebruik

- Dit product is ontworpen voor huishoudelijk gebruik. Het is niet bedoeld voor commercieel gebruik.
- Het product mag enkel worden gebruikt om etenswaren en dranken op te slaan.
- U mag geen gevoelige producten bewaren die een gecontroleerde temperatuur vereisen (vaccins, warmtegevoelige medicatie, medische producten, etc.) in de koelkast.

- De fabrikant aanvaardt geen verantwoordelijkheid voor eventuele schade als het gevolg van misbruik of een incorrecte hantering.
- Originele reserveonderdelen worden geleverd gedurende een periode van 10 jaar vanaf de product aankoopdatum.

### 1.3. Kinderveiligheid

- Houd de verpakking uit de buurt van kinderen.
- Laat kinderen nooit spelen met het product.
- Als de deur van het product voorzien is van een slot moet u ze uit de buurt van kinderen houden.

### 1.4. Conformiteit met de WEEE-richtlijn en Verwijdering van afvalproducten

Dit product is conform met de EU WEEE-richtlijn (2012/19/EU). Dit product draagt een classificatiesymbool voor afval elektrische en elektronische apparatuur (WEEE).

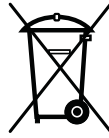

Dit product werd vervaardigd met kwalitatief hoogstaande onderdelen en materialen die opnieuw kunnen worden gebruikt en die geschikt zijn voor recycling. U mag het afvalproduct niet verwijderen met het normale huishoudelijke en andere afval aan het einde van de levensduur. Breng het naar een inzamelcentrum voor de recycling van elektrische en elektronische apparatuur. Raadpleeg uw lokale autoriteiten voor meer informatie over deze inzamelcentra.

### 1.5. Conformiteit met de RoHS-richtlijn

- Dit product is conform met de EU WEEE-richtlijn (2011/65/EU). Het bevat geen schadelijk en verboden materiaal zoals gespecificeerd in de Richtlijn.

### 1.6. Informatie op de verpakking

- Het verpakkingsmateriaal van het product is gefabriceerd van recyclebaar materiaal in overeenstemming met onze Nationale Milieuwetgeving. U mag het verpakkingsmateriaal niet samen met het huishoudelijke of ander afval weggoaien. Breng het naar de inzamelpunten voor verpakkingsmateriaal aangewezen door de lokale autoriteiten.

## 2 Uw koelkast

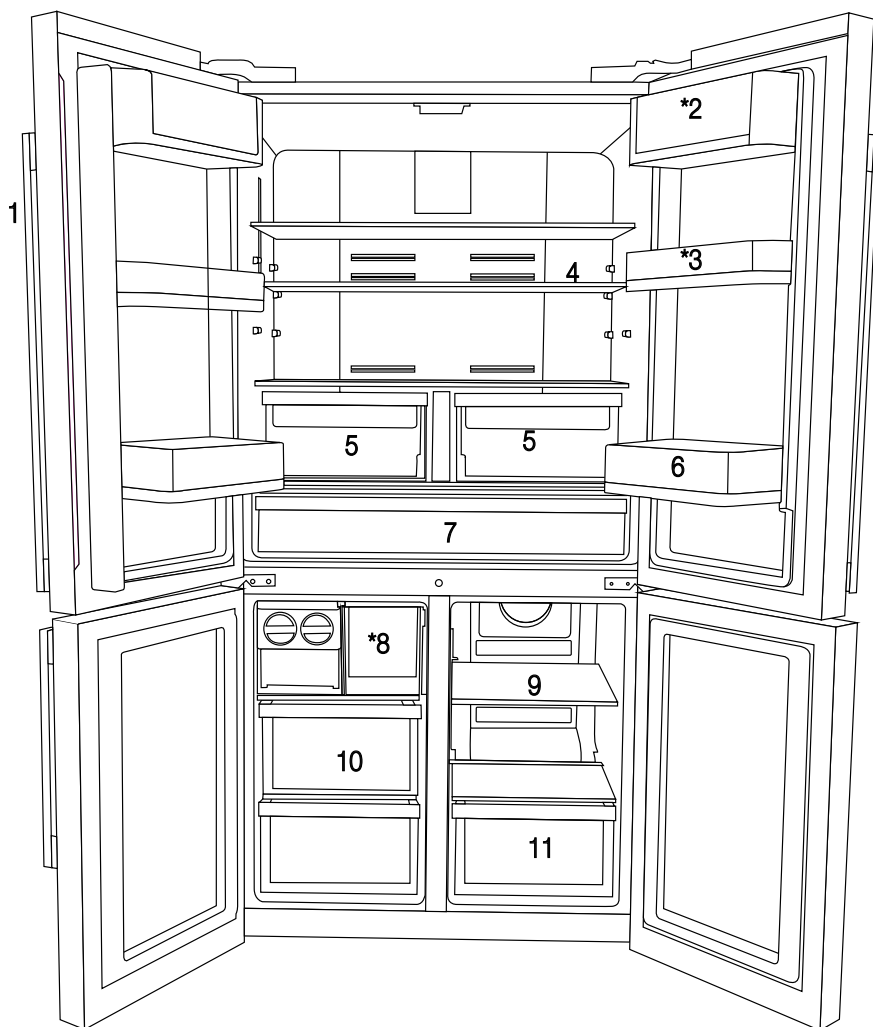

- 1- Controle- en indicatorpaneel
- 2- Boter & kaassectie
- 3- 70 mm bewegende deurrek
- 4- Koelvak glazen rek
- 5- Koelvak groentelade
- 6- Gallon deurrek

- 7- Koelvak
- 8- IJslade
- 9- Multizone glazen rek/koeler
- 10- Vriesvak laden
- 11- Multizone lade
- \* **OPTIONEEL**



Afbeeldingen in deze gebruikshandleiding zijn schematisch en stemmen mogelijk niet exact overeen met uw product. Als de onderdelen niet aanwezig zijn in het product dat u gekocht hebt, zijn dien onderdelen geldig voor andere modellen.

## 2 Uw koelkast

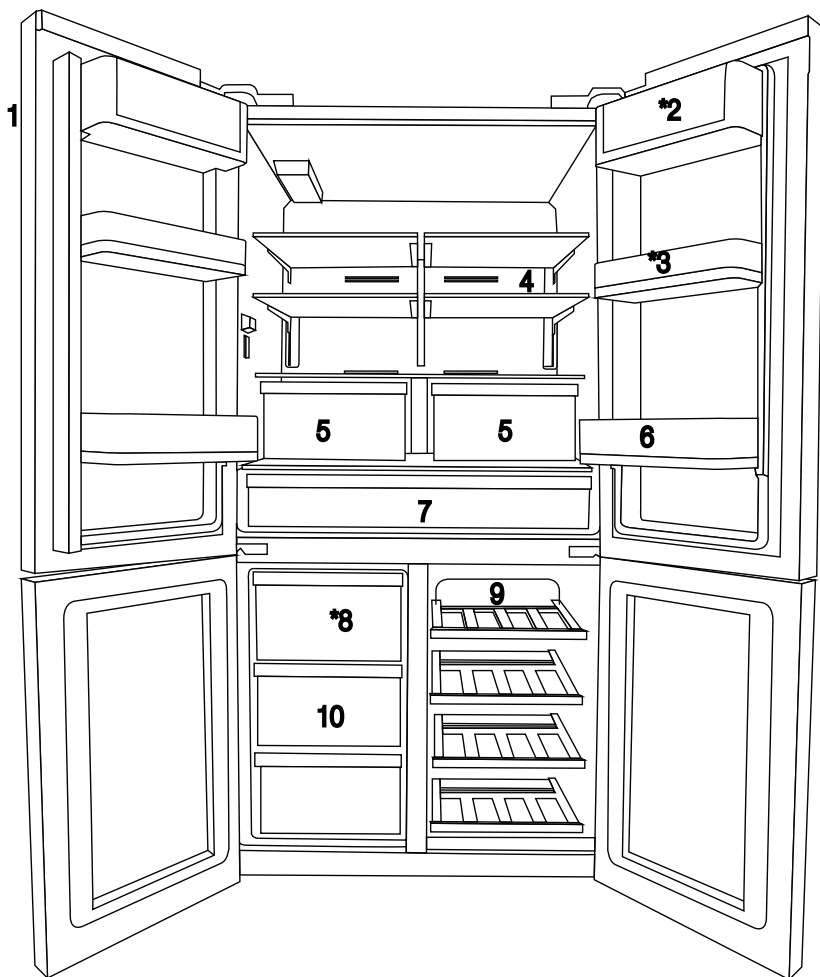

- 1- Controle- en indicatorpaneel
- 2- Boter & kaassectie
- 3- 70 mm bewegende deurrek
- 4- Koelvak glazen rek
- 5- Koelvak groentelade
- 6- Gallon deurrek

- 7- Koelvak
- 8- IJslade
- 9- Multizone glazen rek/koeler
- 10- Vriesvak laden
- \* OPTIONEEL



Afbeeldingen in deze gebruikshandleiding zijn schematisch en stemmen mogelijk niet exact overeen met uw product. Als de onderdelen niet aanwezig zijn in het product dat u gekocht hebt, zijn dien onderdelen geldig voor andere modellen.

## 3 Installatie

### 3.1 Gepaste locaties voor installatie

Neem contact op met een geautoriseerde dienst voor de installatie van het product. Voor de correcte voorbereiding van het product voor gebruik verwijzen wij naar de informatie in de gebruikshandleiding. U moet controleren of de elektrische installatie en waterinstallatie conform zijn. Zo niet moet u een gekwalificeerde electricien en loodgieter inroepen en de nodige inrichtingen maken.



**WAARSCHUWING:** De fabrikant is niet aansprakelijk voor schade die het resultaat kan zijn van procedures uitgevoerd door niet-geautoriseerde personen.



**WAARSCHUWING:** Het product moet verbonden zijn met het elektrisch net tijdens de installatie. Zo niet bestaat het risico van ernstige letsels of zelfs een fatale afloop!



**WAARSCHUWING:** : Als de deurspeling in de ruimte waar het product wordt geplaatst te smal is voor het product kunt u de deur van de ruimte verwijderen en het product zijdelings door de deur verhuizen; als dit niet werkt, moet u contact opnemen met de geautoriseerde dienst.

- Plaats het product op een vlakke ondergrond om schokken te vermijden.
- Installeer het product minimum 30 cm verwijderd van warmtebronnen zoals het fornuis, radiatoren, kachels en minimum 5 cm van elektrische ovens.
- Het product mag niet worden blootgesteld aan direct zonlicht en het mag niet in vochtige ruimten worden geplaatst.
- Er moet een geschikte ventilatie worden voorzien rond uw product om een efficiënte werking te garanderen. Als het product in een inkeping in de muur wordt geplaatst, moet u er op letten minimum 5 cm speling te laten met het plafond en de zijwanden.
- Installeer het product niet in een ruimte met temperaturen van minder dan -5°C.

### 3.2 Installatie van de plastic spieën

De plastic spieën die worden geleverd met het product worden gebruikt om de afstand te creëren voor de luchtcirculatie tussen het product en de achterwand.

1. Om de spieën te plaatsen, verwijdert u de schroeven van het product en gebruikt u de schroeven die worden geleverd met de spieën.

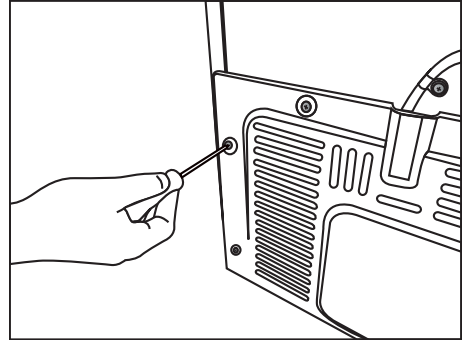

2. Bevestig 2 plastic spieën op het ventilatiedeksel achteraan zoals aangetoond in de afbeelding.

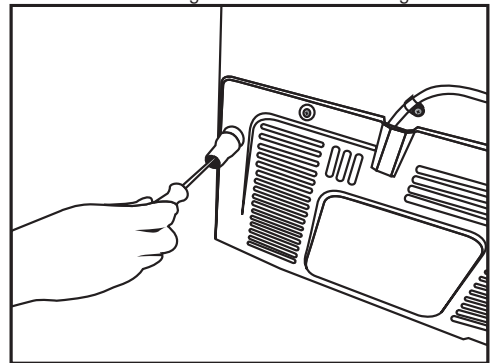

### 3.3 \*De voetjes aanpassen

Als het product niet in evenwicht staat na de installatie moet u de voetjes vooraan aanpassen door ze naar rechts of naar links te draaien.

\*Als uw product niet voorzien is van een wijnvak of een glazen deur, is uw product niet uitgerust met verstelbare pootjes, maar met vaste pootjes.

## Installatie

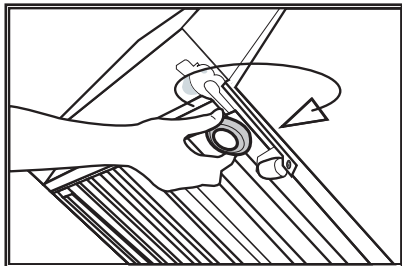
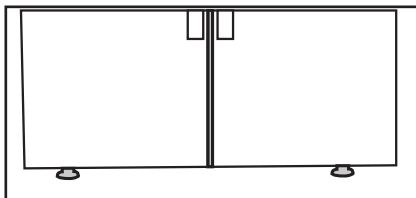

De deuren verticaal aan te passen,

Draai de bevestigingsmoer los onderaan.

Roteer de instelmoer in overeenstemming met de positie van de deur (linksom/rechtsom).

Draai de bevestigingsmoer aan om de positie vast te zetten.

De deuren horizontaal aan te passen,

Draai de bevestigingsmoer los bovenaan.

Roteer de zijde instelmoer in overeenstemming met de positie van de deur (linksom/rechtsom).

Draai de bevestigingsmoer aan bovenaan om de positie vast te zetten.

## Installatie

- Bovenste scharnieren worden bevestigd met 3 schroeven.
- Het scharnierdeksel wordt bevestigd nadat de sleuven gemonteerd zijn.
- Daarna wordt het scharnierdeksel bevestigd met twee schroeven.

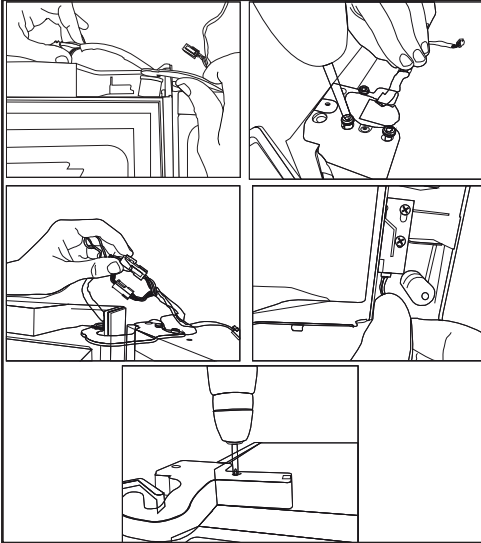

## 3.4 Elektrische verbinding



**WAARSCHUWING:** Gebruik geen meervoudige stekkers of verlengsnoeren.



**WAARSCHUWING:** Een beschadigd netsnoer moet worden vervangen door een geautoriseerde dienst.



Als er twee koelkasten naast elkaar worden geplaatst, moet er minimum 4 cm vrije ruimte tussen zijn.

- Ons bedrijf is niet aansprakelijk voor schade die kan optreden als het product zonder aarding en elektrische aansluitingen wordt gebruikt die overeenstemmen met de nationale regelgeving.
- De stekker moet binnen handbereik blijven na de installatie.
- Sluit uw koelkast aan op een geaard stopcontact met een nominale spanningswaarde van 220-240V /50 Hz. Het stopcontact moet een zekering hebben van 10 tot 16A.
- Gebruik geen verlengsnoeren of meervoudige stekkers tussen uw product en het stopcontact.

## 4 Voorbereiding

### 4.1 Zaken die u moet doen om energie te besparen



Uw koelkast aansluiten op systemen die energie besparen is gevaarlijk omdat deze het product kan beschadigen.

- Laat de deuren van uw koelkast niet lang open staan.
- Plaats geen warme etenswaren of dranken in uw koelkast.
- U mag de koelkast niet overbelasten: Het koelvermogen daalt als de luchtcirculatie van de koelkast wordt belemmerd.
- Plaats de koelkast niet in direct zonlicht. Installeer het product minimum 30 cm verwijderd van warmtebronnen zoals het fornuis, ovens, radiatoren, kachels en minimum 5 cm van elektrische ovens.
- Let erop uw etenswaren te bewaren in de koelkast in afgesloten containers.
- Om een maximale hoeveelheid etenswaren te kunnen bewaren in het vriesvak van uw koelkast moet de bovenste lade worden verwijderd en bovenop de glazen lade te plaatsen. Het vermelde stroomverbruik voor uw koelkast werd bepaald nadat de icematic en de bovenste laden verwijderd werden om zoveel mogelijk plaats te maken. Het wordt ten sterkste aanbevolen de onderste laden in het vriesvak en het multizone vak te gebruiken tijdens het laden.
- De luchtstroom mag niet worden geblokkeerd door etenswaren vooraan in de diepvriezer en voor de ventilatoren van het multizone vak te plaatsen. Etenswaren moeten worden geladen door minimum 5 cm vrij te laten voor de beschermde ventilator deksel.
- De diepgevroren etenswaren ontdooien in het koelvak bespaart energie en bewaart de kwaliteit van de etenswaren.



De temperatuur van de kamer waar uw koelkast is geplaatst moet minimum 10°C zijn. Uw koelkast gebruiken onder koelvoorwaarden wordt niet aanbevolen met betrekking tot de efficiëntie.



De binnenzijde van uw koelkast moet grondig worden gereinigd.



Als er twee koelkasten naast elkaar worden geplaatst, moet er minimum 4 cm vrije ruimte tussen zijn.

### 4.2 Aanbevelingen over het verse etenswaren compartiment

- Zorg ervoor dat de etenswaren niet in aanraking komen met de temperatuursensor in het verse etenswaren compartiment. Om de ideale bewaartemperatuur te handhaven in het verse etenswaren compartiment mag de sensor niet geblokkeerd worden door etenswaren.
- Plaats geen warme etenswaren of dranken in de koelkast.

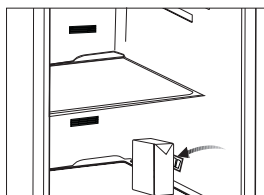
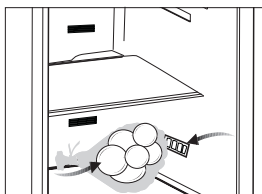

### 4.3 Eerste gebruik

Voor u het product in gebruik neemt, moet u ervoor zorgen dat alle voorzorgsmaatregelen worden genomen in overeenstemming met de instructies in de hoofdstukken "Belangrijke instructies met betrekking tot veiligheid en het milieu" en "Installatie".

- Reinig de binnenzijde van de koelkast zoals aanbevolen in de sectie "Onderhoud en reiniging". Voor u de koelkast start, moet u er zeker van zijn dat de binnenzijde droog.
- Voer de stekker van de koelkast in een geaard stopcontact. De interne verlichting licht op wanneer de deur van de koelkast wordt geopend.
- Bedien de koelkast gedurende 6 uur zonder er etenswaren in te plaatsen en open de deur niet tenzij absoluut noodzakelijk.



U hoort een geluidssignaal wanneer de compressor start. De vloeistoffen en gassen in het koelsysteem kunnen geluid weergeven, zelfs als de compressor niet werkt en dit is normaal.



De randen van de koelkast kunnen warm aanvoelen. Dit is normaal. Deze zones zijn ontworpen om op te warmen en condensatie te vermijden.

## 5 Het product bedienen

### 5.1 Indicatorpaneel

Het aanraak indicatorpaneel biedt u de mogelijkheid de temperatuur in te stellen en de andere functies met betrekking tot de koelkast te controleren zonder de deur te openen. Druk op de relevante knoppen voor de functie-instellingen.

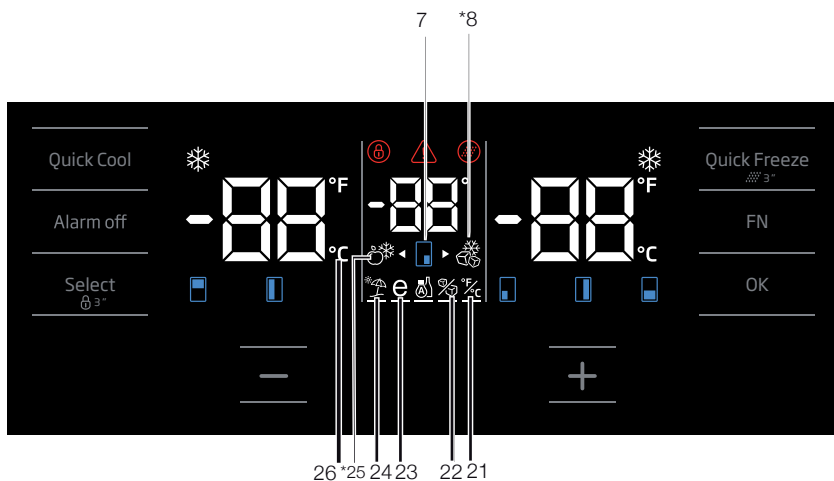
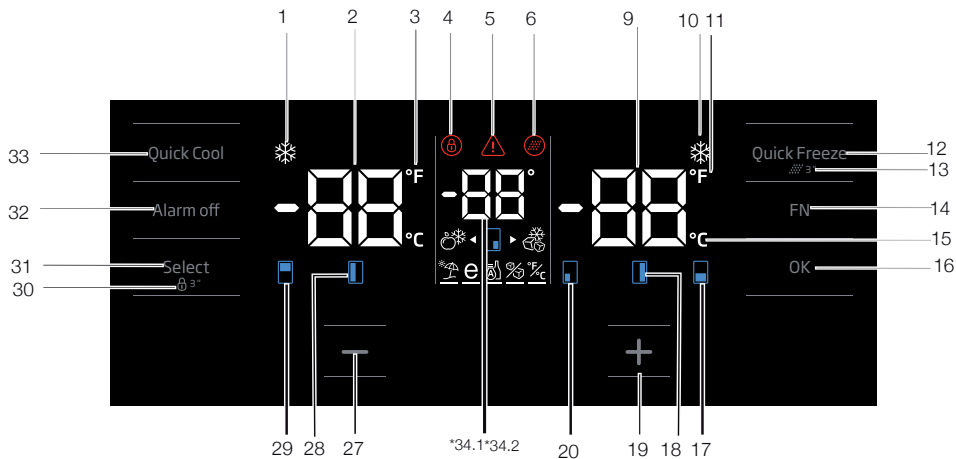

Afbeeldingen in deze gebruikshandleiding zijn schematisch en stemmen mogelijk niet exact overeen met uw product. Als de onderdelen niet aanwezig zijn in het product dat u gekocht hebt, zijn dien onderdelen geldig voor andere modellen.

## Het product bedienen

### 1. Snel koelen functie indicator

Hij schakelt in wanneer de snel koelen functie wordt ingeschakeld.

### 2. Diepvriezer temperatuurinstellingen indicator

Temperatuur van het koelvak wordt weergegeven; ze kan worden ingesteld op 8,7,6,5,4,3,2,1.

### 3. Fahrenheit indicator

Het is een Fahrenheit indicator. Als de Fahrenheit indicatie ingeschakeld is, worden de temperatuur instelwaarden weergegeven in Fahrenheit en het relevante pictogram schakelt in.

### 4. Toetsvergrendeling

Druk op de toetsvergrendeling knop gedurende 3 seconden. Toetsvergrendeling symbool licht op en de toetsvergrendeling knop modus wordt ingeschakeld. De knoppen werken niet als de toetsvergrendeling ingeschakeld is. Druk opnieuw op de toetsvergrendeling knop gedurende 3 seconden. Het toetsvergrendeling symbool schakelt uit en de toetsvergrendeling modus wordt afgesloten.

Druk op de toetsvergrendeling knop als u een wijziging van de temperatuurinstelling van de koelkast wilt voorkomen.

### 5. Stroompanne/Hoge temperatuur/fout waarschuwing

Deze indicator licht op tijdens een stroompanne, hoge temperatuurfouten en foutwaarschuwingen. Tijdens langdurige stroompannes knippert de hoogste temperatuur die het vriesvak bereikt op het digitale scherm. Na de controle van de etenswaren in het vriesvak drukt u op de alarm uit knop om de waarschuwing te wissen.

Raadpleeg de sectie "aangeraden oplossingen voor probleemoplossingen" op uw handleiding als u opmerkt dat deze indicator oplicht.

### 6. Filter reset pictogram

Dit pictogram schakelt in wanneer de filter moet worden gereset.

### 7. Temperatuur wijzigen pictogram

Geeft het vak aan waarvan de temperatuur wordt gewijzigd. Als het temperatuur wijzigen pictogram

begint te knippen, wijst dit erop dat het relevante vak geselecteerd is.

### 8. Joker diepvriezer pictogram

Wijst naar het Joker diepvries pictogram met de FN-knop; het pictogram begint te knippen. Wanneer u de OK-toets indrukt, schakelt het joker vak diepvriezer pictogram in en werkt als een diepvriezer.

### 9. Diepvriezer temperatuurinstellingen indicator

De temperatuur van het koelvak wordt weergegeven; ze kan worden ingesteld op -18, -19, -20, -21, -22, -23, -24.

### 10. Quick Freeze functie indicator

Hij schakelt in wanneer de Quick Freeze functie wordt ingeschakeld.

### 11. Fahrenheit indicator

Het is een Fahrenheit indicator. Als de Fahrenheit indicatie ingeschakeld is, worden de temperatuur instelwaarden weergegeven in Fahrenheit en het relevante pictogram schakelt in.

### 12. Quick Freeze functieknop

Druk op deze knop om de snelle vriesfunctie in of uit te schakelen. Wanneer u de functie inschakelt, koelt het vriesvak af tot een lagere temperatuur dan de ingestelde waarde.



Gebruik de snelle vriesfunctie wanneer u de etenswaren in het vriesvak snel wilt afkoelen. Als u grote hoeveelheden verse etenswaren wilt invriezen, schakelt u deze functie in voor u de etenswaren in het product plaatst.



Als u ze niet wilt annuleren, schakelt de Quick Freeze functie automatisch uit na maximum 4 uur of wanneer het koelvak de gewenste temperatuur bereikt.



Deze functie wordt herroepen wanneer de stroom herstelt na een stroompanne.

## Het product bedienen

### 13. Filter reset

Het filter wordt gereset als de snelle vriesknop gedurende 3 seconden wordt ingedrukt. Filter reset pictogram schakelt uit.

### 14. FN-knop

Met deze toets kunt u schakelen tussen de functies die u wilt selecteren. Wanneer u deze knop indrukt, begint het pictogram, waarvan de functie moet worden in- of uitgeschakeld, en de indicator van dit pictogram te knippen. De FN-knop wordt uitgeschakeld als hij niet wordt ingedrukt binnen 20 seconden. U moet deze knop indrukken om de functies opnieuw te wijzigen.

### 15. Celsius indicator

Het is een Celsius indicator. Als de Celsius indicatie ingeschakeld is, worden de temperatuur instelwaarden weergegeven in Celsius en het relevante pictogram schakelt in.

### 16. OK-knop

Nadat u doorheen de functies hebt genavigeerd met de FN-knop, wanneer de functie geannuleerd wordt met de OK-knop, knippen het relevante pictogram en de indicator. Wanneer de functie wordt ingeschakeld, blijft ze ingeschakeld. De indicator blijft knippen om aan te geven dat het pictogram ingeschakeld is.

### 17. Temperatuur wijzigen pictogram

Geeft het vak aan waarvan de temperatuur wordt gewijzigd. Als het temperatuur wijzigen pictogram begint te knippen, wijst dit erop dat het relevante vak geselecteerd is.

### 18. Temperatuur wijzigen pictogram

Geeft het vak aan waarvan de temperatuur wordt gewijzigd. Als het temperatuur wijzigen pictogram begint te knippen, wijst dit erop dat het relevante vak geselecteerd is.

### 19. Stijgende instelling knop

Selecteer het relevante vak met de selectiekноп; het pictogram van het vak voor het relevante vak begint te knippen. Als u de stijgende instelling knop indrukt tijdens dit proces, wordt de ingestelde waarde verhoogd. Als u hem blijft indrukken in een lus keert de instelwaarde terug naar het begin.

### 20. Temperatuur wijzigen pictogram

Geeft het vak aan waarvan de temperatuur wordt gewijzigd. Als het temperatuur wijzigen pictogram begint te knippen, wijst dit erop dat het relevante vak geselecteerd is.

### 21. De Celsius en Fahrenheit indicator instellen

Wijst deze toets aan met de FN-toets en selecteer Fahrenheit en Celsius met de OK-toets. Wanneer het relevante temperatuurtype wordt geselecteerd, schakelt de Fahrenheit en Celsius indicator in.

### 22. IJsmachine uitgeschakeld pictogram.

Druk op de FN-toets (tot hij het ijs pictogram en de onderste lijn bereikt) om de ijsmachine in te schakelen. Het ijsmachine uitgeschakeld pictogram en de ijsmachinefunctie indicator beginnen te knippen als u ze aanwijst. Zo weet u of de ijsmachine in- of uitgeschakeld is. Als u de OK-knop indrukt, blijft het ijsmachinefunctie pictogram doorlopend branden en de indicator blijft knippen tijdens dit proces. Als u na 20 seconden geen knop hebt ingedrukt, blijven het pictogram en de indicator branden. De ijsmachine is dus uitgeschakeld. Om de ijsmachine opnieuw in te schakelen, wijst u het pictogram en de indicator aan; zowel het ijsmachine uitgeschakeld pictogram en de indicator beginnen dus te knippen. Als u geen knop indrukt binnen de 20 seconden schakelen het pictogram en de indicator uit en schakelt de ijsmachine opnieuw in.



Geeft aan of de icematic in- of uitgeschakeld is.



Het waterdebiet van het waterreservoir stopt wanneer deze functie geselecteerd wordt. Hoewel, het ijs dat u eerder gemaakt hebt, kan uit de icematic worden verwijderd.

### 23. Eco Fuzzy functie pictogram

Druk op de FN-toets (tot hij het letter "e" pictogram en de onderste lijn bereikt) om de Eco Fuzzy functie in te schakelen. Wanneer u het Eco Fuzzy functie pictogram en de Eco Fuzzy functie indicator aanwijst, beginnen ze te knippen. Zo

## Het product bedienen

kunt u zien of de Eco Fuzzy functie wordt in- of uitgeschakeld. Als u de OK-knop indrukt, blijft het Eco Fuzzy functie pictogram doorlopend branden en de indicator blijft knipperen tijdens dit proces. Als u na 20 seconden geen knop hebt ingedrukt, blijven het pictogram en de indicator branden. Zo wordt de Eco Fuzzy functie ingeschakeld. Om de Eco Fuzzy functie uit te schakelen, wijst u het pictogram en de indicator opnieuw aan en drukt u op de OK-toets. Het Eco Fuzzy functie pictogram en de indicator beginnen dus te knipperen. Als u geen knop indrukt binnen de 20 seconden schakelen het pictogram en de indicator uit en de Eco Fuzzy functie wordt geannuleerd.

### 24. Vakantiefunctie pictogram

Druk op de FN-toets (tot hij het paraplu pictogram en de onderste lijn bereikt) om de vakantiefunctie in te schakelen. Wanneer u het vakantiefunctie pictogram en de vakantiefunctie indicator aanwijst, beginnen ze te knipperen. Zo kunt u zien of de vakantiefunctie wordt in- of uitgeschakeld. Als u de OK-knop indrukt, blijft het vakantiefunctie pictogram doorlopend branden en zo wordt de Vakantiefunctie ingeschakeld. De indicator blijft knipperen tijdens dit proces. Druk op de OK-toets om de vakantiefunctie te annuleren. Het vakantiefunctie pictogram en de indicator begint te knipperen en de vakantiefunctie wordt geannuleerd.

### 25. Joker koelkast pictogram

Wanneer u het joker koelkast pictogram selecteert met de FN-knop en u de OK-toets indrukt, schakelt het joker vak om in een koelvak en werkt het als een koeler.

### 26. Celsius indicator

Het is een Celsius indicator. Als de Celsius indicatie ingeschakeld is, worden de temperatuur instelwaarden weergegeven in Celsius en het relevante pictogram schakelt in.

### 27. Dalende functie instellen

Selecteer het relevante vak met de selectieknop; het pictogram van het vak voor het relevante vak begint te knipperen. Als u de dalende instelling knop indrukt tijdens dit proces, wordt de ingestelde waarde verlaagd. Als u hem blijft indrukken in een lus keert de instelwaarde terug naar het begin.

### 28. Temperatuur wijzigen pictogram

Geeft het vak aan waarvan de temperatuur wordt gewijzigd. Als het temperatuur wijzigen pictogram begint te knipperen, wijst dit erop dat het relevante vak geselecteerd is.

### 29. Temperatuur wijzigen pictogram

Geeft het vak aan waarvan de temperatuur wordt gewijzigd. Als het temperatuur wijzigen pictogram begint te knipperen, wijst dit erop dat het relevante vak geselecteerd is.

### 30. Toetsvergrendeling

Druk op de toetsvergrendeling knop gedurende 3 seconden. Toetsvergrendeling symbool licht op en de toetsvergrendeling knop modus wordt ingeschakeld. De knoppen werken niet als de toetsvergrendeling ingeschakeld is. Druk opnieuw op de toetsvergrendeling knop gedurende 3 seconden. Het toetsvergrendeling symbool schakelt uit en de toetsvergrendeling modus wordt afgesloten.

Druk op de **toetsenbord vergrendelen** knop als u een wijziging van de temperatuurinstelling van de koelkast wilt voorkomen.

### 31. Selectieknop

Gebruik deze knop om het vak te selecteren waarvan u de temperatuur wilt wijzigen. Schakel tussen de vakken door deze knop in te drukken. Het geselecteerde vak kan worden begrepen via de pictogrammen van het vak (7,17,18,20,28,29). Ongeacht het pictogram van het vak dat knippert, het vak waarvan u de temperatuurwaarden wilt wijzigen wordt geselecteerd. Daarna kunt u de instelwaarden wijzigen door de knop van het vak in te drukken waarmee u de waarden verlaagt (27) en die waarmee u de waarden verhoogt (19). Als u de selectieknop niet indrukt gedurende 20 seconden schakelen de pictogrammen uit. U moet deze toets indrukken om opnieuw een vak te selecteren.

### 32. Alarm uit waarschuwing

In het geval van een stroompanne/hoge temperatuur alarm en na de controle van de etenswaren in het vriesvak drukt u op de alarm uit knop om de waarschuwing te wissen.

### 33. Snel koelen functieknop

De knop heeft twee functies. Om de snel koelen functie in- of uitschakelen, drukt u de knop kort in. De Snel koelen indicator schakelt uit en keert terug naar de normale instelling.



Gebruik de snel koelen functie wanneer u de etenswaren in het koelvak snel wilt afkoelen. Als u grote hoeveelheden verse etenswaren wilt afkoelen, schakelt u deze functie in voor u de etenswaren in het product plaatst.



Als u ze niet annuleert, schakelt de snel koelen functie automatisch uit na maximum 8 uur of wanneer het koelvak de gewenste temperatuur bereikt.



Als u de snel koelen knop herhaaldelijk indrukt met korte intervallen wordt de elektronische circuit bescherming ingeschakeld en de compressor start onmiddellijk.



Deze functie wordt herroepen wanneer de stroom herstelt na een stroompanne.

### 34. 1 Joker temperatuurindicator

De temperatuur instelwaarden van het joker vak worden weergegeven.

### 34. 2 Wijnkoeler vak temperatuurindicator

Temperatuur instelwaarden van het wijnrek worden weergegeven.

## 5.2 Indicatorpaneel

Het aanraak indicatorpaneel biedt u de mogelijkheid de temperatuur in te stellen en de andere functies van de koelkast te controleren zonder de deur van de koelkast te openen. Druk op de relevante knoppen voor de functie-instellingen.

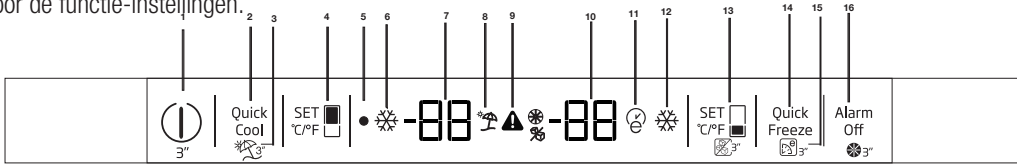

### 1-Aan/Uit functie

Druk op de knop Aan/Uit gedurende 3 seconden om de koelkast uit te schakelen.

### 2-Quick Fridge functie

Als u de Quick Fridge knop indrukt, zal de temperatuur van het compartiment kouder zijn dan de aangepaste waarden.

Deze functie kan worden gebruikt voor etenswaren die in het koelvak zijn geplaatst en die snel moeten afkoelen.

Als u grote hoeveelheden verse etenswaren wilt afkoelen, is het aanbevolen deze functie in te schakelen voor u de etenswaren in de koelkast plaatst. De Quick Fridge indicator blijft branden als de Quick Fridge functie ingeschakeld is. Om deze functie te annuleren, drukt u opnieuw op de knop Quick Fridge. De Quick Fridge indicator schakelt uit en keert terug naar de normale instelling.

Als u ze niet wilt annuleren, schakelt de Quick Fridge functie automatisch uit na 2 uur of wanneer het koelvak de gewenste temperatuur bereikt.

Deze functie wordt herroepen wanneer de stroom herstelt na een stroompanne.

### 3-Vakantiefunctie

Druk op de knop Quick Fridge/Vakantie gedurende 3 seconden om de Vakantiefunctie in te schakelen. "--" pictogram schakelt in wanneer de functie ingeschakeld is. De functie wordt uitgeschakeld door dezelfde knop opnieuw 3 seconden in te drukken of door de Fridge instelknop in te drukken. Als de vakantiemodus ingeschakeld is, lijken de ingestelde waarden niet gepast voor het verste etenswaren vak. Er is een lijn getrokken in de segmenten voor verse etenswaren.

Als de temperatuur van verse etenswaren hoger is dan 10°C mag u ze niet in het vak voor verse etenswaren plaatsen als de vakantiemodus ingeschakeld is. De temperatuur van de diepvriezer wordt niet beïnvloed.

### 4-Koelkast instelfunctie

Deze functie biedt u de mogelijkheid de temperatuur in te stellen in het koelvak. Druk op deze knop om de temperatuur in te stellen van het koelvak op 8, 7, 6, 5, 4, 3, 2 of 1°C respectievelijk.

### 5-Uitschakeling indicator

De Uitschakeling indicator licht op wanneer de koelkast uitgeschakeld is.

### 6-Quick Fridge indicator

Dit pictogram licht op wanneer de Quick Fridge functie actief is.

### 7-Diepvriezer temperatuurinstellingen indicator

Geeft de ingestelde temperatuur weer voor het koelvak.

### 8-Vakantie-indicator

Dit pictogram licht op wanneer de vakantiefunctie actief is.

### 9-Hoge temperatuur fout / Waarschuwing indicator

Dit pictogram schakelt in bij hoge temperatuur fouten en waarschuwingen.

### 10-Vriesvak

De temperatuurinstelling indicator geeft de ingestelde temperatuur aan voor het vriesvak.

### 11-Eco-Extra Indicator

De Eco-Extra indicator licht op wanneer de Eco Extra functie actief is.

## Het product bedienen

### **12-Quick Freeze indicator**

Deze indicator licht op wanneer de Quick Freezer functie actief is.

### **13-Diepvriezer instelfunctie**

Deze functie biedt u de mogelijkheid de temperatuur in te stellen in het vriesvak. Druk op deze knop om de temperatuur in te stellen van het vriesvak op 0, -2, -4, -6, -8, -10 en -12 respectievelijk.

### **14-Quick Freeze functie**

De Quick Freeze indicator schakelt in wanneer de Quick Freeze functie ingeschakeld is. Om deze functie te annuleren, drukt u opnieuw op de knop Quick Freeze. De Quick Freeze indicator schakelt uit en keert terug naar de normale instellingen. Als u ze niet wilt annuleren, annuleert de Quick Freeze automatisch uit na 4 uur of wanneer het koelvak de gewenste temperatuur bereikt.

Als u grote hoeveelheden verse etenswaren wilt invriezen, drukt u op Quick Freeze voor u de etenswaren in de diepvriezer plaatst. Als u de Quick Freeze knop herhaaldelijk indrukt met korte intervallen wordt de elektronische circuit bescherming onmiddellijk ingeschakeld.

Deze functie wordt herroepen wanneer de stroom herstelt na een stroompanne.

### **15-Eco-Extra (Speciaal economisch gebruik) functie**

Houd de Quick Freeze/Eco Extra knop ingedrukt gedurende 3 seconden om de Eco Extra functie in te schakelen. De koelkast wordt minimum 6 uur later ingeschakeld in de meest economische modus en de economische gebruiksindicator schakelt in wanneer de functie actief is. Houd de Quick Freeze knop ingedrukt gedurende 3 seconden om de Eco Fuzzy functie in te schakelen.

### **16-Alarm uit**

Als de deur van de koelkast 2 minuten wordt geopend of als er een defect is in de sensor weerklinkt een alarm. Het alarm kan worden uitgeschakeld door de knop "Alarm uit" in te drukken.

Het sensordefect alarm zal niet weerklinken in het geval van een stroompanne. Als u de deur sluit en opnieuw opent, wordt het "Deur open alarm" opnieuw ingeschakeld na 2 minuten.

## Het product bedienen

Vriesvak instelling	Koelvak instelling	Opmerkingen
-18°C	4°C	Dit is de standaard, aanbevolen instelling.
-20, -22 of -24°C	4°C	Deze instellingen worden aanbevolen bij omgevingstemperaturen van hoger dan 30°C.
Snel invriezen	4°C	Gebruik deze functie wanneer u etenswaren op korte tijd wilt invriezen. Uw product keert terug naar de vorige modus wanneer het proces beëindigd is.
-18°C of kouder	2°C	Gebruik deze instellingen als u denkt dat uw koelvak niet koud genoeg is omwille van de warme omgeving of het regelmatig openen en sluiten van de deur.

### 5.3 Verse etenswaren invriezen

- Om de kwaliteit van de etenswaren te bewaren, moeten ze zo snel mogelijk worden ingevroren wanneer ze in het vriesvak worden geplaatst. Gebruik hiervoor de snelle invriesfunctie.
- U kunt de etenswaren langer bewaren in het vriesvak als u ze invriest wanneer ze vers zijn.
- Verpak de etenswaren die u wilt invriezen en sluit de verpakking zodat er geen lucht kan binnendringen.
- Zorg ervoor u uw etenswaren verpakt voor u ze in de diepvriezer plaatst. Gebruik diepvriezer containers, folie en vochtbestendig papier, plastic zakken en ander verpakkingsmateriaal in de plaats van het traditionele verpakkingspapier.
- Label elke verpakking met de datum voor u ze invriest. U kunt de versheid van elke verpakking zo aangeven wanneer u de diepvriezer opent. Bewaar de eerder diepgevroren etenswaren vooraan in het vriesvak om zeker te zijn dat ze eerst worden gebruikt.
- Diepgevroren etenswaren moeten onmiddellijk worden gebruikt nadat ze ontdooid zijn en ze mogen niet opnieuw worden ingevroren.
- U mag geen te grote hoeveelheden invriezen in een keer.

### 5.4 Aanbevelingen om diepgevroren etenswaren te bewaren

Het vak moet worden ingesteld op minimum -18°C.

1. Plaats de pakketten zo snel mogelijk na aankoop in de diepvriezer zonder ze te laten ontdooiden.
2. Controleer of de "Tenminste houdbaar tot" data op de verpakking al of niet verstreken zijn voor u ze invriest.
3. Zorg ervoor dat de pakketten etenswaren niet beschadigd zijn.

### 5.5 Diepvriezer informatie

In overeenstemming met de IEC 62552 normen vriest het product minimum 4,5 kg etenswaren in bij een omgevingstemperatuur van 25°C tot -18°C of lager binnen 24 uur voor elke 100 liter of vriesvolume.

Etenswaren kunnen enkel gedurende een lange periode worden bewaard bij -18°C of lagere temperaturen.

U kunt de versheid van etenswaren een aantal maanden bewaren (bij -18°C of lagere temperaturen in de diepvriezer).

## Het product bedienen

Etenswaren die u wilt invriezen mogen niet in contact komen met eerder ingevroren waren om te voorkomen dat ze gedeeltelijk zouden ontdooien. Kook de groenten en draineer het water om groenten langer diepgevroren te kunnen bewaren. Nadat het water gedraineerd is, plaatst u ze in luchtdichte verpakkingen en plaatst u ze in de diepvriezer. Etenswaren zoals bananen, tomaten, salade, selder, gekookte eieren, aardappelen zijn niet geschikt om te worden ingevroren. Wanneer deze etenswaren worden ingevroren, wordt enkel hun voedingswaarden smaak negatief beïnvloed. Ze zullen niet verrotten en ze creëren dus geen risico voor de gezondheid.

### 5.6 De etenswaren plaatsen

Diepvriezer deurvakken	Uiteenlopende etenswaren zoals vlees, vis, ijscrème, groenten, etc.
Koelkast deurvakken	Etenswaren in pannen, afgedekte boren en afgesloten containers, eieren (in afgesloten container)
Deurladen van het koelvak	Kleine en verpakte etenswaren of dranken
Groentelade	Groenten en fruit
Verse zone compartiment	Delicatessen (ontbijt etenswaren, vleesproducten die op korte termijn worden verbruikt)

### 5.7 Deur opening alarm

#### (Deze functie is optioneel)

Een hoorbaar alarm weerklinkt als de deur van uw product open wordt gelaten gedurende 1 minuut. Dit alarm wordt uitgeschakeld als de deur gesloten wordt of als een van de knoppen op het scherm (indien aanwezig) wordt ingedrukt.

### 5.8 Koelcompartiment

Koelcompartimenten bieden u de mogelijkheid etenswaren voor te bereiden om te worden ingevroren. U kunt deze compartimenten ook gebruiken om uw etenswaren te bewaren aan een temperatuur van een aantal graden kouder dan de koelkast.

U kunt het interne volume van uw koelkast vergroten door een van de koelcompartimenten te verwijderen.

1. Trek het compartiment naar u toe tot het stopt.
2. Til het compartiment ca. 1 cm omhoog en trek het naar u toe om het uit de zitting te verwijderen.

### 5.9 Groentelade

De groentelade van de koelkast is speciaal ontworpen om groenten vers te houden zonder hun vochtigheid te verliezen. Om die reden is de koude luchtcirculatie doorheen de groentelade geconcentreerd. Verwijder de deurrekken die tegen de groentelade zitten voor u de groentelade verwijdert.

### 5.10 Vochtigheid-beheerde groentelade

#### (FreSHelf)

#### (Deze functie is optioneel)

De vochtigheidsgraad van de groenten en het fruit wordt beheerd met de functie van de vochtigheidscontrole van de groentelade en de etenswaren blijven gegarandeerd langer vers.

We raden aan bladgroenten zoals salade en spinazie en groenten die gevoelig zijn aan vochtigheidsverlies zo horizontaal mogelijk te in de groentelade te plaatsen; niet in een horizontale positie op hun wortelen.

Terwijl u de groenten in de lade plaatst, moet u rekening houden met het specifieke gewicht van de groenten. Zware en harde groenten moeten onderin de groentelade worden geplaatst en de zachte en lichte groenten in het bovenste deel.

## Het product bedienen

Laat de groenten nooit in hun plastic zak in de groentelade. Als ze in hun plastic zak worden gelaten, zullen ze sneller rotten. Als u niet wilt dat de groenten in contact komen met andere groenten uit hygiënische overwegingen kunt u geperforeerd papier of iets gelijkaardigs gebruiken in de plaats van plastic zakken.

Plaats geen peren, abrikozen, perziken, etc., in het bijzonder fruit dat grote hoeveelheden ethyleen genereert, in dezelfde groentelade als ander fruit of groenten. Het ethyleengas dat vrijkomt uit dit fruit kan ander fruit sneller doen rijpen en verrotten.

### 5.11 Eierhouder

U kunt de eierhouder installeren in de gewenste deur of rek.



Plaats de eierhouder nooit in het vriesvak.

### 5.12 Verplaatsbare midden sectie

De verwijderbare midden sectie is bedoeld om te voorkomen dat de koude lucht in uw koelkast kan ontsnappen.

1- De afdichting wordt voorzien als de pakkingen op de deur indrukken op de verplaatsbare midden sectie wanneer de deuren van de koelkast worden gesloten.

2- Een andere reden dat uw koelkast uitgerust is met een verplaatsbare midden sectie is dat dit het netto volume van de koelkast vergroot. Standaard midden secties gebruiken onbruikbaar volume in de koelkast.

3-De verwijderbare midden sectie wordt gesloten als de linkse deur van de koelkast wordt geopend.

4-Ze mag niet handmatig worden geopend. Ze beweegt onder de geleiding van het plastic deel op de koelkast wanneer de deur gesloten wordt.

### 5.13 Cool Control opbergvak

Het Cool Control opbergvak van uw koelkast kan worden gebruikt in de gewenste modus door het aan te passen aan de temperaturen in de koelkast (2/4/6/8 °C) of diepvriezer (-18/-20/-22/-24). U kunt het vak op de gewenste temperatuur houden met de Cool Control opbergvak temperatuurinstelling knop. De temperatuur van het Cool Control opbergvak kan ingesteld worden op 0 en 10 graden bovenop de temperaturen van de koelkast en tot -6 graden bovenop de temperaturen van de diepvriezer. 0 graden wordt gebruikt om delicatessen producten langer te bewaren en -6 graden wordt gebruikt om vlees tot 2 weken te bewaren in een eenvoudig snijdbare conditie te houden.

De functie over te schakelen naar een Koel- of Vriesvak is mogelijk dankzij een koelelement in de afgesloten sectie (Compressor vak) achter de koelkast. Tijdens de werking van dit element hoort u mogelijk het geluid van de secundewijzer van een analoge klok. Dit is normaal en wijst niet op een defect.

### 5.14 Blauw licht

(in sommige modellen)

De groentelade van de koelkast wordt verlicht door een blauw licht. De fotosynthese van etenswaren in de groentelade blijft doorlopen door de golfengte van het blauwe licht en zo bewaren ze hun versheid en hun vitaminegehalte stijgt.

### 5.15 Geurfilter

De geurfilter in de luchtleiding van het koelvak voorkomt de opbouw van ongewenste geurtjes in de koelkast.

### 5.16 Wijnkoeler

(Deze functie is optioneel)

#### 1 – Vullen van uw wijnkoeler

De wijnkoeler is vervaardigd voor 28 frontale flessen en 3 flessen die toegankelijk zijn met gebruik van een uitschuifbaar rek. Deze maximale verklaarde hoeveelheden zijn uitsluitend gegeven ter informatie en komen overeen met testen die zijn uitgevoerd met een standaard bordeauxfles van 75 cl.

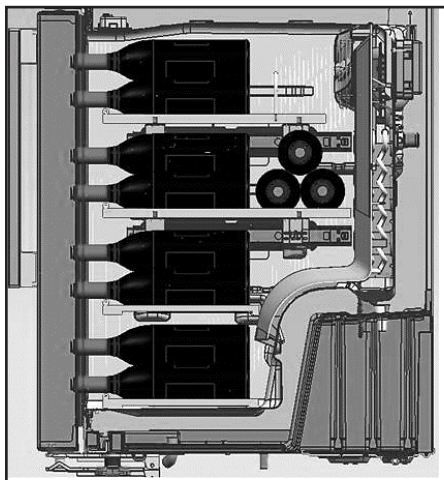
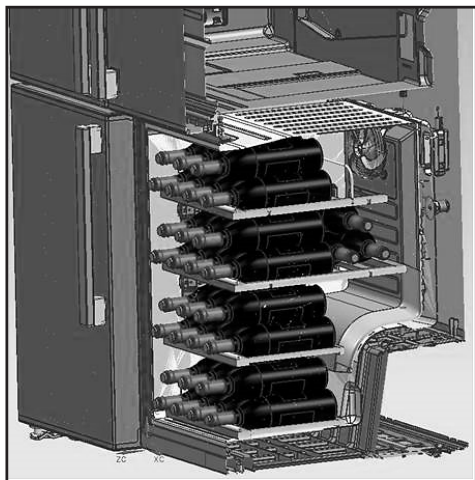

#### 2- Aanbevolen optimale serveertemperaturen

Ons advies: Als u verschillende wijnsoorten bij elkaar legt, kies dan voor 12 ° Celsius dat overeenkomt met een echte wijnkelder. Overweeg voor witte wijnen die geserveerd dienen te worden op 6 en 10 °C de flessen een 1/2 uur voor het serveren in de koelkast te leggen. De koelkast kan de flessen op de gewenste temperatuur houden. Wat betreft rode wijnen, laat deze voor het serveren langzaam op kamertemperatuur komen.

16 - 17 °C	Fijne bordeaux - rood
15 - 16 °C	Fijne bourgogne - rood
14 - 16 °C	Grand cru's of droge witte wijn
11 - 12 °C	Lichte, fruitige en jonge rode wijn
10 - 12 °C	Provençaalse rosé, Franse wijn
10 - 12 °C	Droge witte wijn en rode landwijn
8 - 10 °C	Witte landwijn
7 - 8 °C	Champagne
6 °C	Zoete witte wijn

## Het product bedienen

### 3- Suggesties met betrekking tot het openen van een wijnfles voor het nuttigen:

Witte wijn	Circa 10 minuten voor serveren
Jonge rode wijn	Circa 10 minuten voor serveren
Volle en belegen rode wijn	Circa 30 tot 60 minuten voor serveren

### 4 - Hoe lang kan een open fles bewaard blijven?

Geopende flessen wijn dienen op de juiste wijze te worden gekurkt en kunnen op een koude en droge plaats gedurende de volgende perioden worden bewaard:

	Wit	rode wijn
75% resterend	3 tot 5 dagen	4 tot 7 dagen
50% resterend	2 tot 3 dagen	3 tot 5 dagen
Minder dan 50% resterend	1 dag	2 dagen

### 5.17 Het gebruik van de interne waterdispenser (in sommige modellen)

Nadat u de koelkast hebt aangesloten op een waterbron of als u het waterfilter vervangen hebt, moet u het watersysteem spoelen. Gebruik een stevige container om de waterdispenser hendel 5 seconden ingedrukt te houden en laat hem dan 5 seconden los. Herhaal tot het water begint te stromen. Zodra het water begint te stromen, moet u de dispenser blijven indrukken en opnieuw loslaten (5 seconden ingedrukt, 5 seconden los laten) tot in totaal 15L verdeeld is. Dit spoelt de lucht uit het filter en het waterdispenser systeem en het bereidt het waterfilter voor op gebruik. Bijkomend spoelen kan vereist zijn in bepaalde huishoudens. Naarmate de lucht uit het systeem wordt gelaten, kan water uit de dispenser spuiten. Gun het systeem 24 uur om de koelkast en het water af te koelen. Verdeel voldoende water elke week om een verse toevoer te handhaven.



Na 5 minuten doorlopend stromen, stopt de dispenser met het verdelen van water om overstromingen te vermijden. Om te blijven water verdelen, drukt u de hendel van de dispenser opnieuw in.

### 5.18 Water verdelen

Houd een container onder de dispenser tuit terwijl u de dispenser indrukt. Laat de dispenser los om te stoppen.



De eerste paar glazen water van de waterdispenser zijn gewoonlijk warm.



Als de waterdispenser gedurende een lange periode niet wordt gebruikt, moet u de eerste paar glazen water weggooien om zuiver water te verkrijgen.

Tijdens de eerste ingebruikname moet u ca. 24 uur wachten tot het water afgekoeld is. Verwijder het glas een beetje nadat u aan de trekker hebt getrokken.

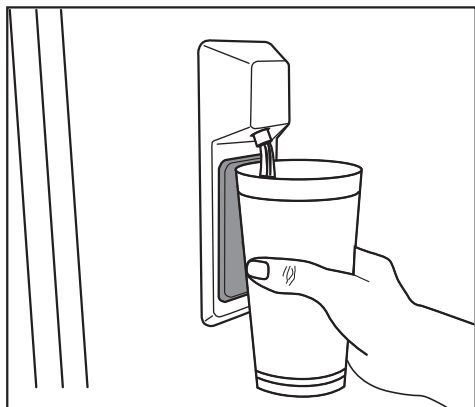

### 5.19 Het gebruik van de waterdispenser



Voor u de koelkast de eerste maal in gebruik neemt en na het vervangen van uw waterfilter kan er water uit de waterdispenser druppelen. Om het druppelen of lekken van water te voorkomen, moet u de lucht uit het systeem laten door ca. 20 liter water doorheen de waterdispenser te verdelen voor het eerste gebruik en elke maal nadat u het waterfilter vervangt. Dit verwijdert alle lucht uit het systeem en stopt de lekken in de waterdispenser. U zult de koppeling en de waterleiding achteraan op de koelkast moeten controleren als er een obstructie is in de waterstroom.



Als uw waterdispenser slechts een paar druppels water lekt nadat u water hebt verdeeld, is dit normaal.

## 5.20 Icematic

### (alleen bepaalde modellen)

Om ijs uit de icematic te krijgen, vult u het waterreservoir in het koelgedeelte met water het maximumniveau.

De ijsblokjes kunnen in de ijslade aan elkaar blijven plakken en een grote klomp vormen door warme en vochtige lucht in circa 15 dagen. Dit is normaal. Als u de blokjes niet van de grote klomp kunt scheiden, kunt u het ijsreservoir legen en nogmaals ijs maken.



Het wordt aanbevolen het water in het waterreservoir te vervangen als het langer dan 2-3 weken in het reservoir achterblijft.



**Er kunnen iedere 120 minuten vreemde geluiden uit de koelkast komen die voortkomen uit het ijsmaken en -storten. Dit is normaal.**



Als u geen ijs wilt maken, drukt u op het ijsmaaksymbool om de icematic te laten stoppen om energie te besparen en de levensduur van uw koelkast te verlengen.



Het is normaal dat er wat water uit de dispenser druppelt nadat u water heeft afgetapt.

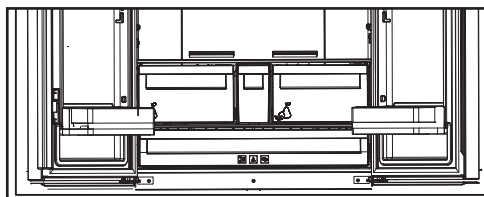

### 5.21 Icematic en ijsbakje

#### (alleen bepaalde modellen)

##### De Icematic gebruiken

Vul de Icematic met water en plaats in zijn houder. Het ijs is na ongeveer 2 uur klaar. Haal de Icematic niet van zijn plaats om ijs te pakken.

Draai de knoppen erop 90° in wijzerzin.

De ijsblokjes in de cellen zullen naar beneden vallen in het ijsbakje eronder.

U kunt de ijsblokjes nu uit het ijsbakje pakken en serveren.

Indien gewenst kunt u de ijsblokjes in het ijsbakje bewaren.

##### Ijsbakje

Het ijsbakje is alleen bedoeld voor het bewaren van de ijsblokjes. Doe hier geen water in. Anders breekt het.

## 6 Onderhoud en reiniging

Het product regelmatig reinigen zal de levensduur verlengen.



**WAARSCHUWING:** Schakel de stroom uit voor u de koelkast reinigt.

- Gebruik geen scherpe en schurende hulpmiddelen, zeep, huishoudelijke reinigingsproducten, oplosmiddelen, gas, benzine, lak en gelijkaardige stoffen voor de reiniging.
- Laat een theelepel carbonaat oplossen in het water. Maak een doek nat in het water en wring hem uit. Wrijf het apparaat af met deze doek en droog grondig.
- Zorg ervoor water uit de buurt van het lampdeksel en andere elektrische onderdelen te houden.
- Maak de deur schoon met een natte doek. Verwijder alle items om de deur en laden te verwijderen. Hef de deurladen op om ze te verwijderen. Reinig en droog de laden en breng ze opnieuw aan door ze opwaarts te schuiven.

- Gebruik geen chloorwater of reinigingsproducten op de buitenzijde en de verchromde onderdelen van het product. Chloor veroorzaakt roest op dergelijke metalen oppervlakten.

### 6.1. Onaangename geurtjes vermijden

Het product wordt gefabriceerd zonder slecht ruikend materiaal. Hoewel, als de etenswaren in incorrecte secties worden bewaard en een incorrecte reiniging van de interne oppervlakten kan resulteren in onaangename geurtjes.

Om dit te vermijden, moet u de binnenzijde iedere 15 dagen reinigen met zuurhoudend water.

- Bewaar de etenswaren in afgedekte containers. Micro-organismen kunnen zich verspreiden uit niet afgedekte etenswaren en onaangename geurtjes veroorzaken.
- Bewaar geen verstreken en bedorven etenswaren in de koelkast.
- Gebruik geen scherpe en schurende werktuigen of zeep, huishoudelijke reinigingsmiddelen, oplosmiddelen, benzine, benzeen, was, etc. Zo niet zullen stempels op plastic onderdelen loskomen en kunnen vervormingen optreden. Gebruik warm water en een zachte doek om te reinigen en te drogen.

### 6.2. Plastic oppervlakten beschermen

Oliespatten op plastic oppervlakten kunnen de oppervlakte beschadigen en moeten onmiddellijk worden verwijderd met warm water.

Controleer deze lijst voor u contact opneemt met de dienst. Dit kan u tijd en geld besparen. Deze lijst omvat regelmatig voorkomende klachten die niet het resultaat zijn van gebrekking vakmanschap of materiaal. Sommige functies die hier worden vermeld zijn mogelijk niet van toepassing op uw product.

### De koelkast werkt niet.

- De stekker is niet volledig ingevoerd. >>> Voer de stekker volledig in het stopcontact.
- De zekering verbonden met de aansluiting die het product van stroom voorziet of de hoofdzekering is gesprongen. >>> Controleer de zekeringen.

### Condensatie op de zijwand van het koelvak (MULTI ZONE, COOL, CONTROL en FLEXI ZONE).

- De deur werd te vaak geopend >>> Zorg ervoor de deur van het product niet te vaak wordt geopend.
- De omgeving is te vochtig. >>> Installeer het product niet in vochtige omgevingen.
- Etenswaaren met vloeistoffen worden bewaard in niet afgedekte containers. >>> Bewaar de etenswaaren die vloeistof bevatten in afgedekte containers.
- De deur van het product werd open gelaten. >>> Houd de deur van het product niet te lang open.
- De thermostaat is ingesteld op een te lage temperatuur. >>> Stel de thermostaat in op de gewenste temperatuur.

### De compressor werkt niet.

- In het geval van een plotse stroompanne of als het netsnoer wordt verwijderd en opnieuw ingevoerd, is de gasdruk in het koelproduct van het product niet in evenwicht en dit schakelt de thermische beveiliging van de compressor in. Het product start opnieuw op na circa 6 minuten. Als het product na deze periode niet opnieuw start, moet u contact opnemen met de dienst.

- De ontdoofunctie is actief. >>> Dit is normaal voor een volledig automatisch ontdooiend product. Het ontdooiën wordt periodiek uitgevoerd.

- De stekker van het product zit niet in het stopcontact. >>> Zorg ervoor dat de stekker in het stopcontact zit.

- De temperatuurinstelling is incorrect. >>> Selecteer de correcte temperatuurinstelling.

- De stroom is uitgeschakeld. >>> Het product blijft normaal werken zodra de stroom opnieuw wordt ingeschakeld.

### Het operationele lawaai van de koelkast wordt erger als ze in gebruik is.

- De operationele prestaties van het product kan variëren naargelang de wisselingen in de omgevingstemperatuur. Dit is normaal en houdt geen defect in.

### De koelkast schakelt te vaak in of schakelt te lang in.

## Probleemoplossen

- Het nieuwe product kan groter zijn dan het vorige. Grotere producten werken gedurende langere perioden.

- De temperatuur in de ruimte kan hoog zijn. >>> Het product zal normaal werken gedurende lange perioden bij hogere kamertemperaturen.

- Het is mogelijk dat de stekker van het product recent in het stopcontact werd gevoerd of dat nieuwe etenswaren in het product werden geplaatst. >>> Het duurt langer voor het product om de ingestelde temperatuur te bereiken als het recent in het stopcontact werd gestoken of als er nieuwe etenswaren in het product werden geplaatst. Dit is normaal.

- Het is mogelijk dat er recent grote hoeveelheden warme etenswaren in het product werden geplaatst. >>> Plaats geen warme etenswaren in het product.

- De deuren werden vaak geopend of open gehouden voor lange perioden. >>> De warm lucht die in het product circuleert, zal ervoor zorgen dat het product langer moet werken. Open de deur niet te vaak.

- De deur van de diepvriezer of het koelvak kan op een kier staan. >>> Controleer of de deur volledig gesloten is.

- Het product kan ingesteld zijn op een te lage temperatuur. >>> Stel de temperatuur hoger in en wacht tot het product de ingestelde temperatuur bereikt.

- De sluitring van de koelvak of vriesvak deur kan vuil zijn, versleten of stuk zijn of incorrect aangebracht. >>> Reinig of vervang de sluitring. Een beschadigde / versleten deur sluitring kan er toe leiden dat het product langere perioden werkt om de huidige temperatuur te handhaven.

- De temperatuur in het vriesvak is bijzonder laag ingesteld. >>> Stel de temperatuur van het vriesvak in op een hogere temperatuur en controleer opnieuw.

De temperatuur in het vriesvak is uiterst laag maar de temperatuur in het koelvak is geschikt.

- De temperatuur in het koelvak is bijzonder laag ingesteld. >>> Stel de temperatuur van het koelvak in op een hogere temperatuur en controleer opnieuw.

De etenswaren in de laden van het koelvak zijn bevroren.

- De temperatuur in het koelvak is bijzonder laag ingesteld. >>> Stel de temperatuur van het vriesvak in op een hogere temperatuur en controleer opnieuw.

De temperatuur in het koelvak of de diepvriezer is te hoog.

- De temperatuur in het koelvak is bijzonder hoog ingesteld. >>> De temperatuurinstelling in het koelvak beïnvloedt de temperatuur in het vriesvak. Wijzig de temperatuur in het koel- of vriesvak en wacht tot de relevante compartimenten de ingestelde temperatuur bereiken.

- De deuren werden vaak geopend of open gehouden voor lange perioden. >>> Open de deur niet te vaak.

- De deur kan op een kier staan. >>> Sluit de deur volledig.

- Het is mogelijk dat de stekker van het product recent in het stopcontact werd gevoerd of dat nieuwe etenswaren in het product werden geplaatst. >>> Dit is normaal. Het duurt langer voor het product om de ingestelde temperatuur te bereiken als het recent in het stopcontact werd gestoken of als er nieuwe etenswaren in het product werden geplaatst.

- Het is mogelijk dat er recent grote hoeveelheden warme etenswaren in het product werden geplaatst. >>> Plaats geen warme etenswaren in het product.

Schudden of lawaai.

## Probleemoplossen

- De grond is niet horizontaal of duurzaam. >>> Als het product schudt wanneer het langzaam wordt verplaatst, moet u de voetjes instellen om het product in evenwicht te brengen. Zorg er ook voor dat de vloer voldoende duurzaam is om het product te kunnen dragen.

- Alle voorwerpen die op het product zijn geplaatst, kunnen lawaai veroorzaken. >>> Verwijder alle voorwerpen die op het product werden geplaatst.

Het product maakt lawaai van stromende vloeistof, sprays, etc.

- De operationele principes van het product omvatten vloeistoffen en gassen >>> Dit is normaal en houdt geen defect in.

Er komt een windgeluid voort uit het product.

- Het product gebruikt een ventilator voor de koelprocedure. Dit is normaal en houdt geen defect in.

Er is condensatie op de interne wanden van het product.

- Warme of vochtige weersomstandigheden verhogen ijsvorming en condensatie. Dit is normaal en houdt geen defect in.

- De deuren werden vaak geopend of open gehouden voor lange perioden. >>> U mag de deur niet te vaak openen; als ze open staat, moet u de deur sluiten.

- De deur mag niet op een kier staan. >>> Sluit de deur volledig.

Er is condensatie aanwezig op de buitenzijde van het product of tussen de deuren.

- Het weer kan vochtig zijn. Dit is normaal in vochtige weersomstandigheden. >>> De condensatie zal verdwijnen naarmate de vochtigheidsgraad daalt.

De binnenzijde ruikt slecht.

- Het product wordt niet regelmatig gereinigd. >>> Maak de binnenzijde regelmatig schoon met een spons, warm water en koolzuurhoudend water.

- Sommige containers en verpakkingsmateriaal kunnen geurtjes afgeven. >>> Gebruik de containers en het verpakkingsmateriaal zonder geurtjes.

- De etenswaren werden in niet afgedekte containers geplaatst. >>> Bewaar de etenswaren in afgedekte containers. Micro-organismen kunnen zich verspreiden uit niet afgedekte etenswaren en onaangename geurtjes veroorzaken.

- Verwijder alle verstreken of bedorven etenswaren uit het product.

De deur sluit niet.

- De verpakkingen van etenswaren mogen de deur niet blokkeren. >>> Verplaats alle voorwerpen die de deur blokkeren.

- Het product staat niet recht op de vloer. >>> Pas de voetjes aan om het product in evenwicht te brengen.

- De grond is niet horizontaal of duurzaam. >>> Zorg ervoor dat de vloer horizontaal is en voldoende duurzaam om het product te kunnen dragen.

Het groentevak is geblokkeerd.

- De etenswaren kunnen in contact komen met de bovenste sectie van de lade. >>> Herschik de etenswaren in de lade.

Als Het Oppervlak Van Het Product Heet Is

- Tijdens de werking kunnen tussen de twee deuren, de zijpanelen en de achterste grill hoge temperaturen worden waargenomen. Dit is normaal en behoeft geen serviceonderhoud! Wees voorzichtig bij het aanraken van deze zones.



**WAARSCHUWING:** Als het probleem aanhoudt nadat u de instructies in deze sectie hebt gevolgd, kunt u contact opnemen met uw verkoper of een Geautoriseerde Dienst. Probeer het product niet te repareren.



57 7864 0000/AL  
4/5  
PL-SK-NL



[www.beko.com](http://www.beko.com)

# Refrigerator

User manual

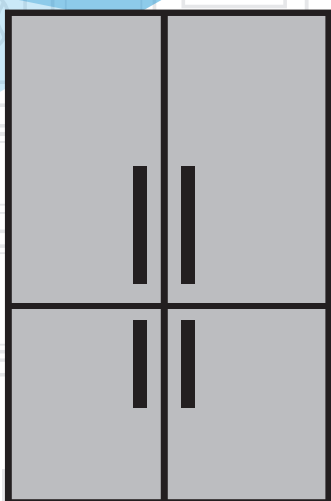

GN1416233ZX  
GN1416235X  
GN1416220CX

CZ |

**beko**

Lednice

# Návod k použití

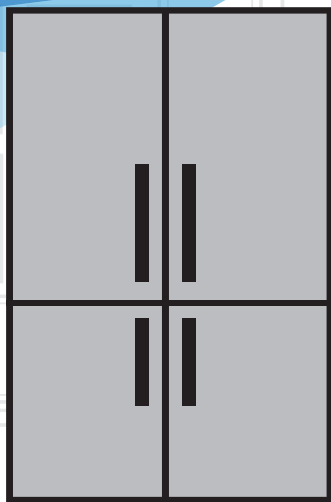

CZ |

**beko**

Vážení zákazníci,

Rádi bychom Vám poskytli možnost k dosažení optimální účinnosti našeho výrobku, který byl vyroben v moderních zařízeních s důkladnou kontrolou kvality.

Za tímto účelem si před použitím výrobku prosím pozorně přečtěte celou příručku a uschovejte si ji jako referenční zdroj. Jestliže výrobek předáte jiné osobě, poskytněte tento návod spolu s výrobkem.

### **Uživatelská příručka zajistí rychlé a bezpečné používání výrobku.**

- Před instalací a použitím výrobku si prosím přečtěte uživatelskou příručku.
- Vždy dodržujte platné bezpečnostní předpisy.
- Mějte uživatelskou příručku v dosahu pro budoucí použití.
- Přečtěte si prosím všechny další dokumenty dodané s výrobkem.

Nezapomínejte, že tato Uživatelská příručka se může vztahovat na více modelů výrobků. Příručka jasně ukáže všechny variace různých modelů.

### **Symbols and notes**

**V uživatelské příručce jsou používány následující symboly:**

	Důležité informace a užitečné tipy.
	Nebezpečí života a majetku.
	Riziko zranění elektrickým proudem.
	Obal tohoto výrobku je vyroben z recyklovatelných materiálů, v souladu s Národní legislativou pro životní prostředí.

# Obsah

<b>1 Bezpečnostní pokyny a životní prostředí</b>	<b>3</b>	<b>5 Používání výrobku</b>	<b>13</b>
1.1. Všeobecná bezpečnost	3	5.1. Indikační panel	13
1.1.1 Varování HC	4	5.2. Indikační panel	17
1.1.2 Pro modely s dávkovačem vody	4	5.3. Zmrazování čerstvých potravin	19
1.2. Účel použití	5	5.4. Doporučení pro skladování zmrazených potravin	19
1.3. Bezpečnost dětí	5	5.5. Podrobnosti o mrazničce	19
1.4. Soulad se směrnicí WEEE a Odstranění odpadů výrobku	5	5.6. Umístění jídla	20
1.5. Soulad se směrnicí RoHS	5	5.7. Upozornění na otevřené dveře	20
1.6. Informace o balení	5	5.8. Vnitřní osvětlení	20
<b>2 Chladnička</b>	<b>6</b>	5.9. Příhrádka na uchovávání čerstvých potravin	20
<b>2 Chladnička</b>	<b>7</b>	5.10. Crisper s řízenou vlhkostí (vždy čerstvé potraviny)	20
<b>3 Instalace</b>	<b>8</b>	5.11. Táček na vejce	21
3.1. Správné místo pro instalaci	8	5.12. Pohyblivá střední část	21
3.2. Připojení plastových klínů	8	5.13. Prostor pro uskladnění v chladu	21
3.3. *Nastavení stojanů	9	5.14. Modré světlo	21
3.4. Připojení napájení	10	5.15. Pachový filtr	21
<b>4 Příprava</b>	<b>11</b>	5.16. Oddíl na víno	22
4.1. Co udělat pro úsporu energie	11	5.17. Používání vnitřní nádržky na vodu	23
4.2. Doporučení pro oddělení s čerstvými potravinami	11	5.18. Vypouštění vody	23
<b>4 Příprava</b>	<b>12</b>	5.20. Příklad na led	24
4.3. První použití	12	5.19. Pro použití dávkovače vody	24
		<b>6 Údržba a čištění</b>	<b>26</b>
		6.1. Prevence před zápachem	26
		6.2. Ochrana plastových povrchů	26
		<b>7 Řešení problémů</b>	<b>27</b>

Tato část obsahuje bezpečnostní pokyny nezbytné pro zabránění nebezpečí zranění a materiálních škod. Nedodržením těchto pokynů zanikají všechny typy záruky výrobku.

## Určené použití



### UPOZORNĚNÍ:

V případě, že je zařízení v ochranné fázi nebo umísteno, ujistěte se, zda nejsou odvětrávací dírký uzavřeny.

### UPOZORNĚNÍ:

Za účelem urychlení rozpouštění ledu nepoužívejte žádné jiné mechanické zařízení nebo jiný přístroj než ty jež byly doporučeny výrobcem.

### UPOZORNĚNÍ:

Pokud je chladidlo v provozu, nezasahujte do jeho obvodu.

### UPOZORNĚNÍ:

Uvnitř skladovacích prostor jídla přístroje nepoužívejte jiná elektrická zařízení než ta, která byla doporučena výrobcem.

Toto zařízení bylo navrženo pro použití v domácnosti nebo pro níže uvedené aplikování.

- V kuchyních personálu obchodů, kanceláří a jiných pracovních míst;
- Za účelem použití návštěvníky farem a hotelů, motelů a jiných míst s ubytováním.
- V prostorách typu penzionů
- V podobných zařízeních, která nejsou stravovacími službami nebo maloobchodem.

## 1.1. Všeobecná bezpečnost

- Tento produkt by neměly používat osoby s tělesným, smyslovým a mentálním postižením, osoby bez dostatečných znalostí a zkušeností, nebo děti. Zařízení mohou tyto osoby používat jen pod dohledem a po poučení osobou odpovědnou za jejich bezpečnost. Nedovolte dětem hrát si s tímto zařízením.
- V případě poruchy přístroj odpojte.
- Po odpojení počkejte nejméně 5 minut před opětovným připojením. Odpojte výrobek, když se nepoužívá. Nedotýkejte se zástrčky mokřkýma rukama! Při odpojování netahejte za kabel, vždy uchopte zástrčku.
- Před zasunutím dovnitř otřete hrot síťové zástrčky suchým hadříkem.
- Nezapojujte ledničku, pokud je zásuvka uvolněná.
- Při instalaci, údržbě, čištění a opravách odpojte výrobek.
- Pokud se výrobek nebude delší dobu používat, odpojte jej a vyjměte potraviny.
- Nepoužívejte páru nebo čisticí prostředky s párou pro čištění chladničky a tání ledu uvnitř. Pára může přijít do styku s elektrifikovanými oblastmi a způsobit zkrat nebo elektrický šok!
- Nemyjte výrobek stříkáním nebo poléváním vodou na něj! Nebezpečí úrazu elektrickým proudem!
- Nikdy nepoužívejte výrobek, pokud část nacházející se na horní nebo zadní straně výrobku s elektronickou deskou s plošným spojem uvnitř je otevřená (krycí deska elektronických plošných spojů) (1).

# Bezpečnostní pokyny a životní prostředí

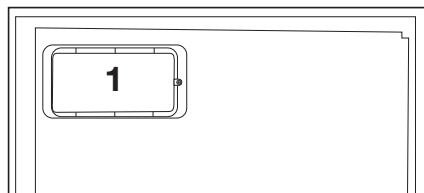
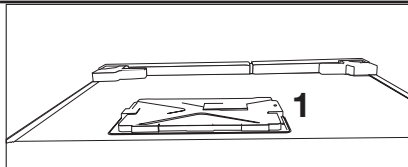

- V případě jeho poruchy výrobek nepoužívejte, protože by mohlo dojít k úrazu elektrickým proudem. Před tím, než cokoliv uděláte, se obraťte na autorizovaný servis.
- Výrobek zapojujte do uzemněné zásuvky. Uzemnění musí být provedeno kvalifikovaným elektrikářem.
- Pokud produkt má osvětlení typu LED, pro jeho nahrazení nebo v případě jakéhokoliv problému se obraťte na autorizovaný servis.
- Nedotýkejte se mražených potravin mokřkýma rukama! Mohou se nalepit na Vaše ruce!
- Nepokládejte do mrazničky tekutiny v lahvích a plechovkách. Mohou vybuchnout!
- Tekutiny umístěte ve vzpřímené poloze a pevně uzavřete jejich víko.
- Nestříkejte hořlavé látky v blízkosti výrobku, protože se může zapálit nebo explodovat.
- Nenechávejte hořlavé materiály a produkty s hořlavým plynem (spreje, atd.) v chladničce.
- Nepokládejte nádoby obsahující kapaliny na horní část výrobku. Voda stříkající na elektrifikované části může způsobit úraz elektrickým proudem a nebezpečí požáru.

- Vystavení produktu dešti, sněhu, slunci a větru může způsobit elektrické nebezpečí. Při přemísťování výrobku jej netahejte držením za rukojeť dveří. Rukojeť se může odtrhnout.
- Dbejte na to, aby nedošlo k zachycení jakékoliv části vašich rukou či těla do jakýchkoli z pohybujících se částí uvnitř výrobku.
- Nevylézejte nebo se neopírejte o dveře, zásuvky a podobné části chladničky. Může to mít za následek pád výrobku a způsobit poškození dílů.
- Dávejte pozor, aby nedošlo k přivření napájecího kabelu.

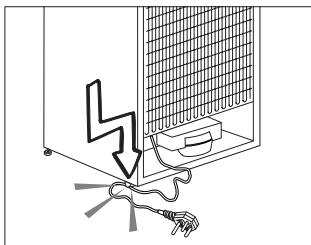

## 1.1.1 Varování HC

Jestliže výrobek obsahuje chladicí systém ve kterém se používá plyn R600a, zajistěte, aby při používání a pohybování spotřebiče nedošlo k poškození chladicího systému a jeho potrubí. Tento plyn je hořlavý. Pokud je chladicí systém poškozen, zajistěte, aby bylo zařízení mimo dosah zdrojů ohně a okamžitě vyvětrejte místnost.



Štítek na vnitřní levé straně označuje druh plynu používaného v produktu.

## 1.1.2 Pro modely s dávkovačem vody

- Tlak pro přívod studené vody musí být maximálně 90 psi (6,2 bar). Pokud je váš tlak vody vyšší než 80 psi (5,5 bar), použijte ve vaší síti ventil na omezování tlaku. Pokud nevíte, jak zkontrolovat tlak vody, požádejte o pomoc

# Bezpečnostní pokyny a životní prostředí

profesionálního instalatéra.

- Pokud při instalaci existuje riziko vodního rázu, vždy použijte preventivně zařízení proti vodnímu rázu. Pokud jste si není jistý, zda ve Vaší síti je efekt vodního rázu, poraďte se s profesionálním instalatérem.
- Neinstalujte na přívodu pro teplou vodu. Proved'te nezbytná opatření proti riziku zamrznutí hadic. Provozní interval teplota vody musí být mezi minimálně 33 ° F (0,6 ° C) a maximálně 100 ° F (38 ° C).
- Používejte pouze pitnou vodu.

## 1.2. Účel použití

- Tento výrobek je určen pro domácí použití. Není určen pro komerční použití.
- Spotřebič by měl být používán pouze pro skladování potravin a nápojů.
- Do chladničky neukládejte citlivé produkty, které vyžadují řízené teploty (očkovací látky, léky citlivé na teplo, zdravotnický materiál, atd.).
- Výrobce nenese žádnou zodpovědnost za případné škody způsobené nesprávným použitím nebo nesprávnou manipulací.
- Životnost výrobku je 10 let. Náhradní díly potřebné pro funkčnost tohoto výrobku budou pro toto období k dispozici.

## 1.3. Bezpečnost dětí

- Obalové materiály uchovávejte mimo dosah dětí.
- Nedovolte dětem, aby se s výrobkem hrály.
- Pokud je na dveřích výrobku zámek, klíč držte mimo dosah dětí.

## 1.4. Soulad se směrnicí WEEE a Odstranění odpadů výrobku

Tento výrobek splňuje požadavky směrnice WEEE EU (2012/19/EU). Na tomto produktu je zobrazen symbol klasifikace odpadu elektrických a elektronických zařízení (OEEZ).

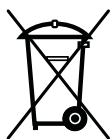

Tento výrobek byl vyroben z vysoce kvalitních materiálů a komponent, které lze opětovně použít a které jsou vhodné pro recyklaci. Na konci své životnosti spotřebič nevyhazujte spolu s běžnými domácími a jinými odpady. Odneste jej do sběrného centra pro recyklaci elektrických a elektronických zařízení. Pro informace o těchto sběrných střediscích se prosím obraťte na místní úřady.

## 1.5. Soulad se směrnicí RoHS

- Tento výrobek splňuje požadavky směrnice WEEE EU (2011/65/EU). Neobsahuje škodlivé a zakázané látky uvedené ve směrnici.

## 1.6. Informace o balení

- Obalové materiály výrobku jsou vyrobeny z recyklovatelných materiálů v souladu s našimi národními předpisy o životním prostředí. Nevyhazujte obalové materiály spolu s domácími nebo jinými odpady. Vezměte je do sběrných míst pro obalové materiály určené místními orgány.

## 2 Chladnička

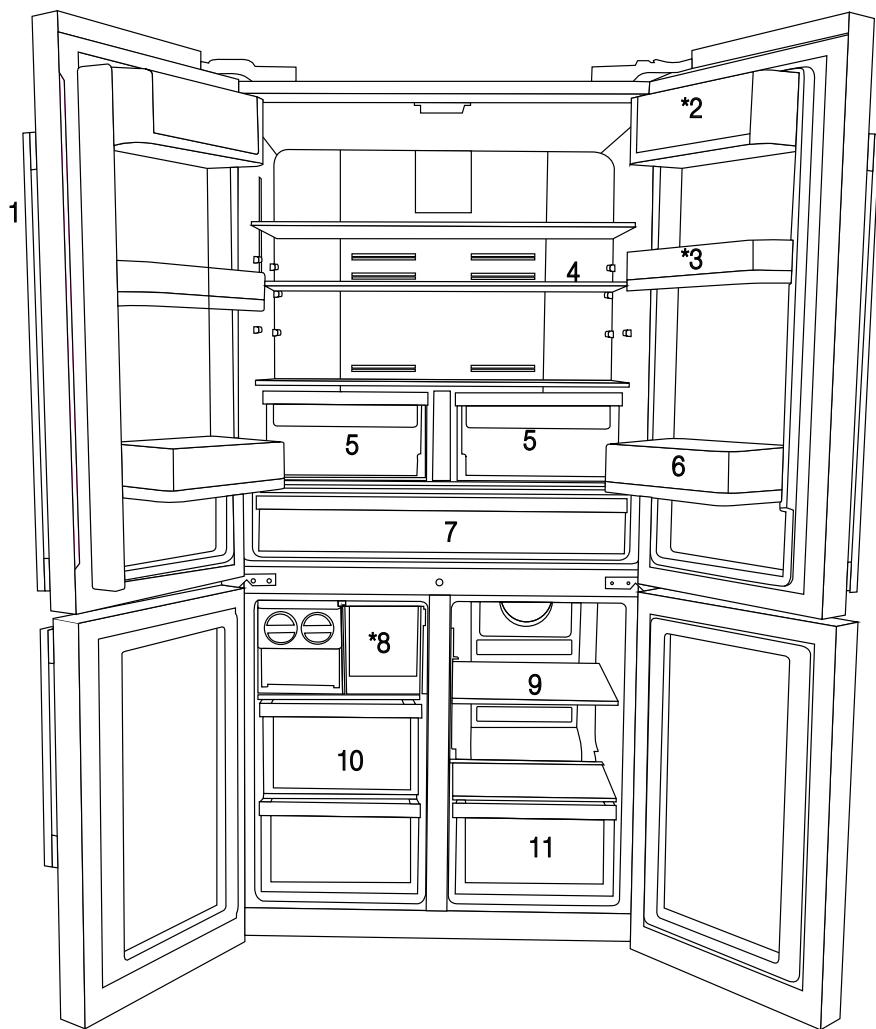

- 1- Panel ovládání a ukazatelů
  - 2- Oddíl na máslo a sýr
  - 3- 70 mm pohyblivé poličky ve dveřích
  - 4- Skleněné police prostoru chladničky
  - 5- Oddíl pro ovoce a zeleninu
  - 6- Polička ve dveřích
  - 7- Prostor chlazení
  - 8- Zásuvka na led
  - 9- Multizónový oddíl se skleněnou polici
  - 10- Zásuvka prostoru mrazničky
  - 11- Zásuvka multizónového oddílu
- \* VOLITELNÉ



\*Volitelné: Údaje v této uživatelské příručce jsou schematické a nemusí přesně odpovídat vašemu výrobku. Pokud váš výrobek neobsahuje příslušné části, tyto informace se vztahují na ostatní modely.

## 2 Chladnička

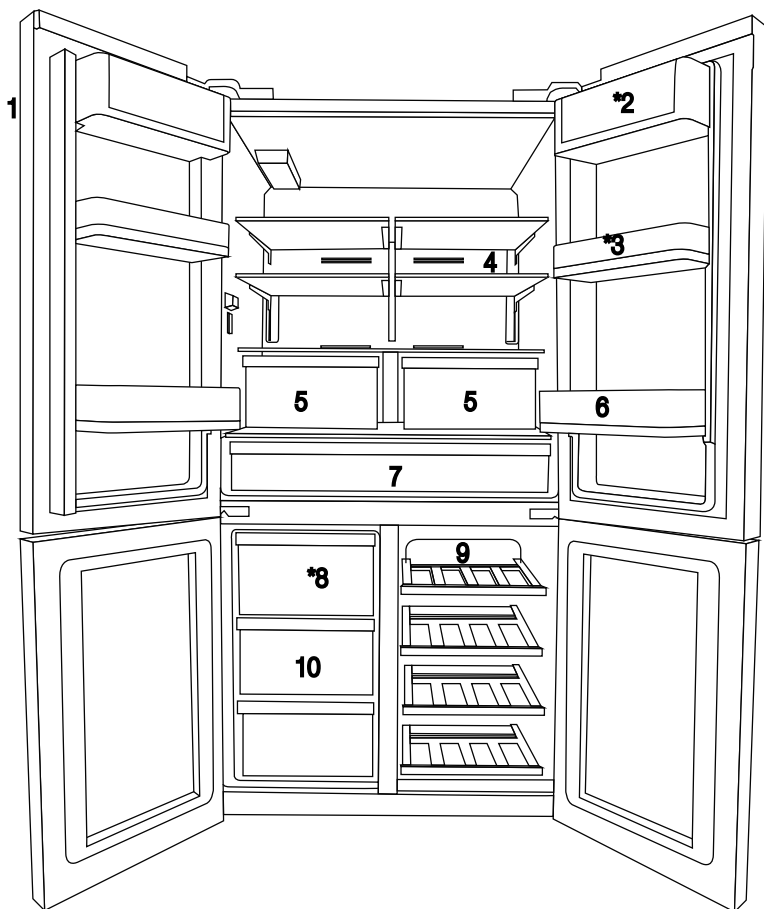

1- Panel ovládání a ukazatelů

2- Oddíl na máslo a sýr

3- 70 mm pohyblivé poličky ve dveřích

4- Skleněné police prostoru chladničky

5- Oddíl pro ovoce a zeleninu

6- Polička ve dveřích

7- Prostor chlazení

8- Zásuvka na led

9- Multizónový oddíl se skleněnou policí

10- Zásuvky prostoru mrazničky

\* VOLITELNÉ



\*Volitelné: Údaje v této uživatelské příručce jsou schematické a nemusí přesně odpovídat vašemu výrobku. Pokud váš výrobek neobsahuje příslušné části, tyto informace se vztahují na ostatní modely.

## 3 Instalace

### 3.1. Správné místo pro instalaci

Pro instalaci výrobku se obraťte na autorizovaný servis. Pro přípravu produktu pro instalaci vyhledejte informace v uživatelské příručce a ujistěte se, že jsou k dispozici požadované elektrické a vodovodní nástroje. Pokud ne, pro uspořádání těchto nástrojů podle potřeby se obraťte na elektrikáře a vodoinstalatěři.



**UPOZORNĚNÍ:** Výrobce nenese žádnou odpovědnost za škodu způsobené prací vykonanou neoprávněnými osobami.



**UPOZORNĚNÍ:** V průběhu instalace musí být napájecí kabel tohoto výrobku odpojen. Pokud tak neučiníte, může to mít za následek smrt nebo vážné zranění!



**UPOZORNĚNÍ:** Pokud je rozpětí dveří příliš úzké pro přenesení výrobku, odmontujte dveře a otočte produkt na bok, pokud to nefunguje, obraťte se na autorizovaný servis.

- Pro zabránění vibracím umístěte výrobek na rovný povrch.
- Umístěte výrobek alespoň 30 cm od radiátorů, kamen a podobných tepelných zdrojů a alespoň 5 cm od elektrických trub.
- Nevystavujte výrobek přímému slunečnímu záření nebo jej neponechávejte ve vlhkém prostředí.
- Výrobek pro své efektivní fungování vyžaduje dostatečnou cirkulaci vzduchu. Pokud bude výrobek umístěn ve výklenku, nezapomeňte nechat nejméně 5 cm odstup mezi produktem, stropem a stěnami.
- Neinstalujte výrobek v prostředí s teplotami pod  $-5^{\circ}\text{C}$ .

### 3.2. Připojení plastových klínů

Použijte plastové klíny dodané s produktem pro zajištění dostatečného prostoru pro cirkulaci vzduchu mezi výrobkem a stěnou.

**1.** Chcete-li připojit klíny, odstraňte šrouby na výrobku a použijte šrouby dodané s klíny.

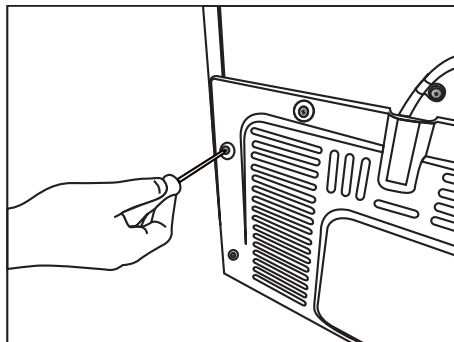

**2.** Připevněte 2 plastové klíny na kryt větrání jako jsou zobrazeny na obrázku.

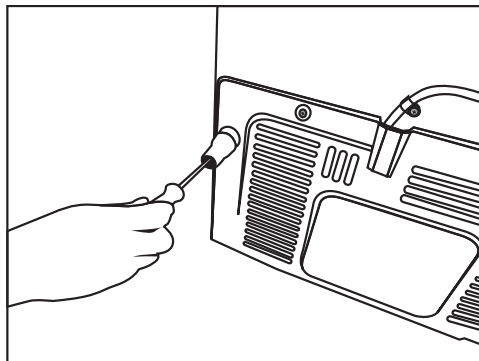

### 3.3. \*Nastavení stojanů

Jestliže výrobek není v rovnovážné poloze, nastavte přední nastavitelné stojany jejich otáčením směrem doprava nebo doleva.

\* Pokud váš výrobek neobsahuje přihrádku na víno nebo skleněné dveře, váš výrobek nemá nastavitelné stojany, výrobek má pevné stojany.

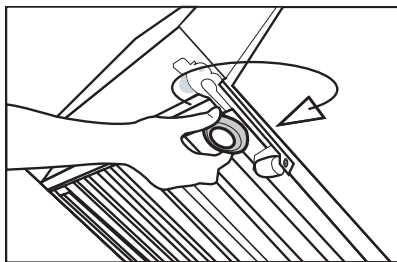
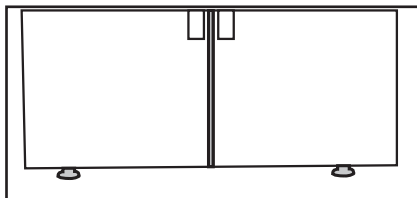

Pro nastavení dveří ve svislém směru,  
Uvolnit upevňovací matici ve spodní části  
Šroubujte seřizovací matici (CW/CCW), v závislosti  
na poloze dveří

Utáhněte upevňovací matici pro konečnou polohu

Pro nastavení dveří ve vodorovném směru,  
Povolte upevňovací šroub v horní části

Šroubujte nastavovací šroub (CW/CCW), v  
závislosti na poloze dveří

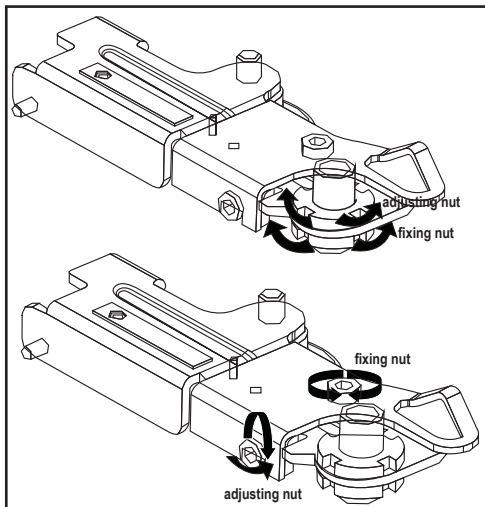

Utáhněte upevňovací šroub v horní části pro  
konečnou polohu

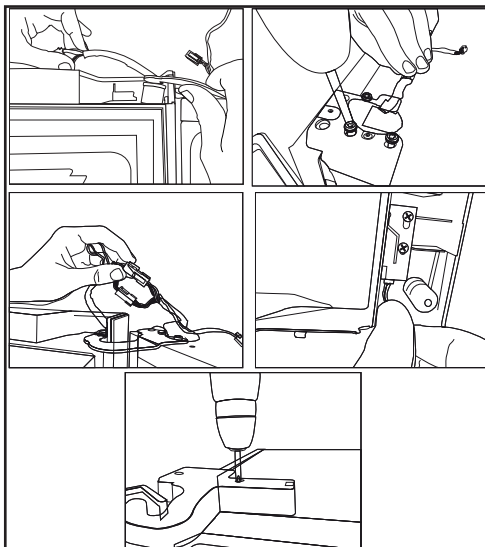

- Horní skupina závěsu je upevněna pomocí 3 šroubů.
- Kryt závěsu se upevňuje po instalaci zásuvek.
- Kryt závěsu se poté upevní dvěma šrouby.



### 3.4. Připojení napájení

	<b>UPOZORNĚNÍ:</b> Pro napájení nepoužívejte rozšířené nebo sdružené zásuvky.
	<b>UPOZORNĚNÍ:</b> Poškozený napájecí kabel musí být vyměněn autorizovaným servisem.
	Při umístění dvou chladniček v přilehlé pozici, mezi dvěma jednotkami nechte vzdálenost nejméně 4 cm.

- Naše společnost nenese odpovědnost za případné škody vzniklé v důsledku použití bez uzemnění a připojení napájení v nesouladu s vnitrostátními předpisy.
- Zásuvka napájecího kabelu musí být snadno přístupná i po instalaci.
- Připojte chladničku k uzemněné zásuvce s Elektrickým napětím 220-240V/50Hz. Zástrčka musí obsahovat pojistku 10-16A.
- Mezi zásuvkou a chladničkou nepoužívejte rozdvojku nebo prodlužovací kabel.

## 4 Příprava

### 4.1. Co udělat pro úsporu energie



Připojení výrobku k elektronickým systémem pro úsporu energie je škodlivé, protože může dojít k poškození výrobku.

- Nenechávejte dvířka chladničky otevřená delší dobu.
- Nevkládejte do chladničky horké potraviny nebo nápoje.
- Chladničku nepřepĺňujte velkým množstvím potravin. Chladicí objem se sníží, pokud něco brání cirkulaci vzduchu v chladničce.
- Neumísťujte ledničku na místa s přímým slunečním zářením. Chladničku instalujte nejméně 30 cm od zdrojů tepla, jako jsou varné desky, trouby, ústřední topení a sporáky a nejméně 5 cm od elektrických trub.
- Dbejte na to, abyste potraviny skladovali v uzavřených nádobách.
- Abyste mohli v mrazicím oddílu své chladničky uchovávat maximum potravin, je třeba odstranit horní zásuvku a umístit ji na skleněnou polici.
- Spotřeba energie udávaná pro vaši chladničku byla určena po vyjmutí přístroje na led a horních zásuvek tak, aby byla možná maximální náplň. Důrazně doporučujeme při nakládání používat spodní zásuvky mrazničky a multizónový oddíl.
- Ukládáním potravin před ventilátory v mrazničce a multizónovém oddílu by nemělo docházet k blokování proudění vzduchu. Potraviny by měly být umísťovány tak, aby byl ponechán prostor alespoň 5 cm před ochranou mřížkou ventilátoru.

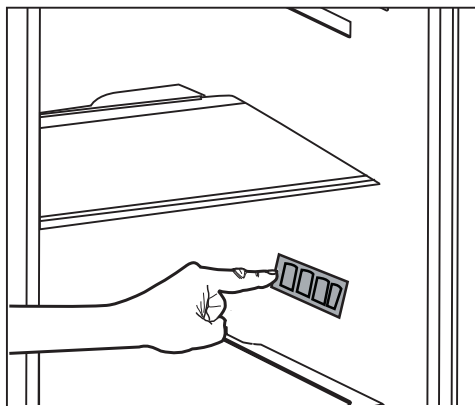

- Rozmrazováním zmražených potravin v oddílu chladničky šetří energii a uchovává kvalitu potravin.



Teplota prostředí v místnosti, kde instalujete chladničku, by měla být nejméně 10°C /50°F. Používání chladničky za chladnějších podmínek se nedoporučuje vzhledem k její účinnosti.



Vnitřek chladničky je třeba důkladně vyčistit.



Pokud vedle sebe instalujete dvě chladničky, měl by mezi nimi být rozestup nejméně 4 cm.

### 4.2 Doporučení pro oddělení s čerstvými potravinami

- Nedovolte, aby se potraviny dotýkaly tepelného snímače v oddělení na čerstvé potraviny. Aby si tento prostor uchoval svoji ideální teplotu, snímač nesmí být zakrytý potravinami.
- Do produktu nevkładejte horká jídla nebo nápoje.

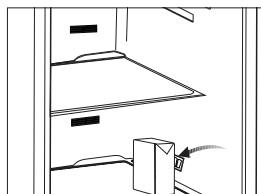
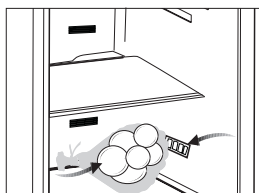

### 4.3 První použití

Před prvním použitím produktu se ujistěte, že jste provedli všechny kroky přípravy podle pokynů uvedených v kapitolách „Důležité pokyny týkající se bezpečnosti a prostředí“ a „Instalace“.

- Vyčistěte vnitřek chladničky podle kapitoly „Údržba a čištění“. Než chladničku spustíte, ujistěte se, že je její vnitřek suchý.
- Zapojte chladničku do uzemněné zásuvky. Pokud se dvířka chladničky otevřou, rozsvítí se vnitřní osvětlení.
- Nechte chladničku spuštěnou po dobu 6 hodin, aniž byste do ní vkládali potraviny, a pokud to nebude nezbytně nutné, neotevírejte dveře.



Uslyšíte hluk při startování kompresoru. Kapalina a plyn v chladicí soustavě mohou také vydávat zvuky, i když kompresor neběží, což je poměrně normální.



Přední kraje chladničky mohou být teplé. To je normální. Tyto oblasti mají být teplé, aby nedocházelo ke kondenzaci.

## 5 Používání výrobku

### 5.1. Indikační panel

Indikační panely se mohou lišit v závislosti na modelu vašeho výrobku.

Při používání chladničky vám budou pomáhat zvukové a vizuální funkce indikačního panelu.

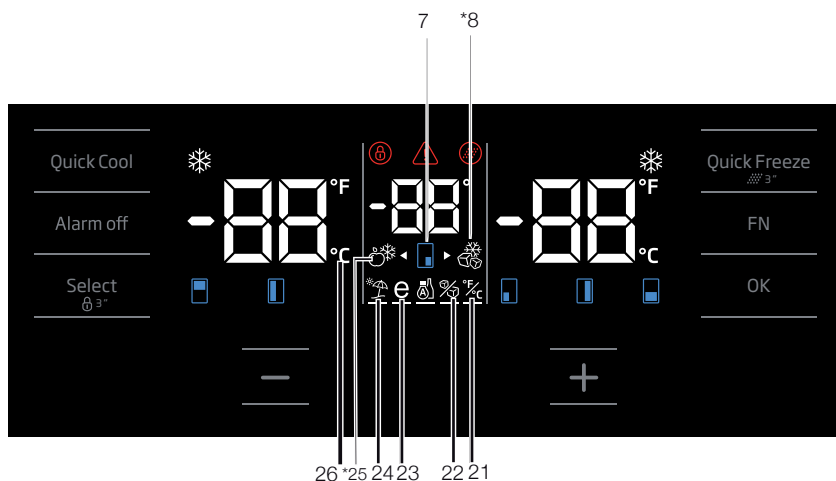
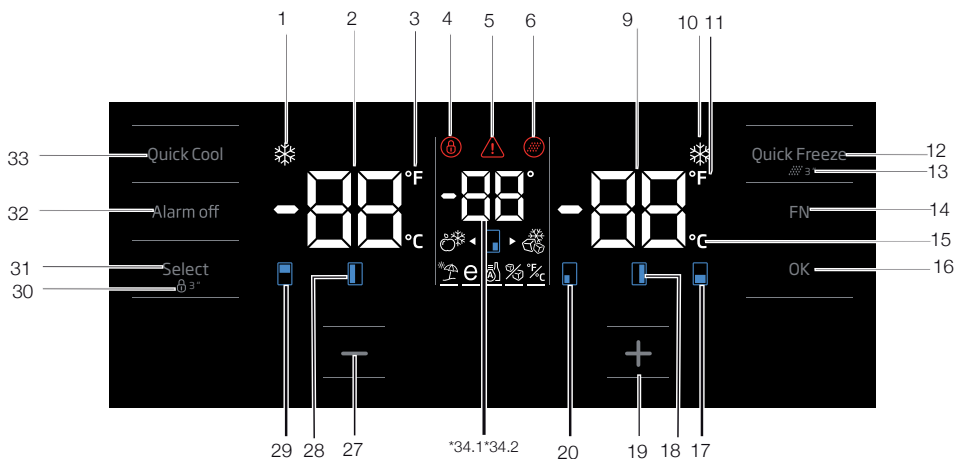

**\*Volitelné:** Údaje uvedené v této uživatelské příručce jsou určeny jako koncepty a nemusí být v dokonalém souladu s Vaším výrobkem. Pokud váš výrobek neobsahuje příslušné části, vztahují se tyto informace na ostatní modely.

## Používání výrobku

### 1. Ukazatel funkce rychlého chlazení

Ukazatel rychlého chlazení se zapne, když spustíte funkci rychlého chlazení.

### 2. Ukazatel teploty v chladničce

Zde se zobrazuje průměrná teplota v chladničce: lze nastavit na hodnoty 8, 7, 6, 5, 4, 3, 2, 1.

### 3. Ukazatel Fahrenheit

Jedná se o ukazatel teploty ve Fahrenheitech. Pokud je ukazatel aktivní, jsou teploty nastaveny na zobrazení ve Fahrenheitech a rozsvítí se příslušná ikona.

### 4. Zámek tlačítek

Stiskněte tlačítko zámku tlačítko po dobu 3 sekund. Symbol zámku tlačítek se rozsvítí a režim zámku tlačítek se aktivuje. Tlačítka nebudou v režimu zámku tlačítek funkční. Tlačítko zámku kláves znovu stiskněte na 3 sekundy. Symbol zámku tlačítek zhasne a režim zámku tlačítek se ukončí.

Chcete-li předejít změně nastavení teploty chladničky, stiskněte tlačítko zámku tlačítek.

### 5. Výpadek napájení/vysoká teplota/chyba

Tato kontrolka se rozsvítí během výpadku napájení, při selhání při vysokých teplotách a upozornění na chybu. Během dlouhodobých výpadků napájení se nejvyšší teplota, které mraznička dosáhne, rozblíká na digitálním displeji. Po kontrole potravin v mrazničce stiskněte tlačítko vypnutí alarmu a upozornění vymažte.

Pokud zjistíte, že je tato kontrolka rozsvícená, přečtěte si část "doporučené postupy při řešení problémů".

### 6. Ukazatel obnovy filtru

Tato ikona se zobrazí, pokud je nutné resetovat filtr.

### 7. Ikona změny teploty

Ukazuje oddíl, jehož teplotu je třeba změnit. Jakmile začne tato ikona blikat, znamená to, že byl zvolen příslušný oddíl.

### 8. Ikona mrazničky Joker

Najedte na ikonu mrazničky Joker pomocí tlačítka FN; ikona začne blikat. Když stisknete tlačítko OK, ikona mrazničky joker se zapne a bude fungovat jako mraznička.

### 9. Ukazatel teploty v mrazničce

Zde se zobrazuje průměrná teplota v mrazničce: lze nastavit na hodnoty -18, -19, -20, -21, -22, -23, -24.

### 10. Ukazatel funkce rychlého mražení

Ukazatel rychlého mražení se zapne, když funkci spustíte.

### 11. Ukazatel Fahrenheit

Jedná se o ukazatel teploty ve Fahrenheitech. Pokud je ukazatel aktivní, jsou teploty nastaveny na zobrazení ve Fahrenheitech a rozsvítí se příslušná ikona.

### 12. Tlačítko funkce Rychlé mrazení

Stisknutím tohoto tlačítka aktivujete nebo deaktivujete funkci rychlého mražení. Když tuto funkci aktivujete, mraznička se vychladí na teplotu nižší než je nastavená hodnota.



Pokud funkci rychlého mražení nezrušíte, vypne se sama automaticky nejdéle po 4 hodinách nebo jakmile prostor chladničky dosáhne požadované teploty.



Tato funkce se nevyvolá po selhání napájení.

### 13. Obnova filtru

Je-li tlačítko rychlého mražení stisknuto na 3 sekundy, filtr se resetuje. Ikona obnovy filtru zmizí.

### 14. Tlačítko FN

Pomocí tohoto tlačítka můžete přepínat mezi jednotlivými funkcemi. Po stisknutí tohoto tlačítka začne blikat ikona funkce, kterou chcete aktivovat nebo deaktivovat, a její ukazatel. Tlačítko FN se deaktivuje, pokud ho nestisknete po dobu 20 sekund. Pro změnu funkce je třeba toto tlačítko stisknout znovu.

### 15. Ukazatel Celsius

Jedná se o ukazatel teploty ve stupních Celsia. Pokud je ukazatel aktivní, jsou teploty nastaveny na zobrazení ve stupních Celsia a rozsvítí se příslušná ikona.

## Používání výrobku

### 16. Tlačítko OK

Po výběru funkce pomocí tlačítka FN a zrušení funkce pomocí tlačítka OK se rozblíká příslušná ikona a její ukazatel. Je-li funkce aktivována, zůstane zapnutá. Ukazatel dále bliká a zobrazuje ikonu, která je zapnutá.

### 17. Ikona změny teploty

Ukazuje oddíl, jehož teplotu je třeba změnit. Jakmile začne tato ikona blikat, znamená to, že byl zvolen příslušný oddíl.

### 18. Ikona změny teploty

Ukazuje oddíl, jehož teplotu je třeba změnit. Jakmile začne tato ikona blikat, znamená to, že byl zvolen příslušný oddíl.

### 19. Tlačítko zvýšení

Vyberte požadovaný oddíl prostřednictvím příslušného tlačítka - ikona pro vybraný oddíl začne blikat. Stisknete-li tlačítko zvýšení během tohoto procesu, hodnota se zvýší. Pokud ho budete tisknout dále, hodnota se vrátí zpět na výchozí bod.

### 20. Ikona změny teploty

Ukazuje oddíl, jehož teplotu je třeba změnit. Jakmile začne tato ikona blikat, znamená to, že byl zvolen příslušný oddíl.

### 21. Nastavení ukazatele pro Celsius a Fahrenheit

Najedte na toto tlačítko pomocí tlačítka FN a zvolte Fahrenheit a Celsius pomocí tlačítka OK. Je-li zvolen příslušný typ teploty, ukazatel Fahrenheit a Celsius se rozsvítí.

### 22. Ikona vypnutí přístroje na led

Stiskněte tlačítko FN (dokud nedosáhne ikony ledu a spodní hranice) pro vypnutí přístroje na led. Ikona vypnutí přístroje na led a indikátor funkce přístroje na led začne blikat, jakmile na ně najedete, aby bylo jasné, dojde-li k vypnutí nebo zapnutí přístroje na led. Stisknete-li tlačítko OK, ikona přístroje na led se rozsvítí a ukazatel pokračuje během celého procesu v blikání. Pokud do 20 sekund nestisknete žádné tlačítko, zůstanou ikona i ukazatel zapnuté. Přístroj na led je nyní vypnutý. Pokud chcete přístroj na led znovu spustit, najedte na příslušnou ikonu a ukazatel. Ikona vypnutí přístroje na led a ukazatel začnou blikat. Pokud do 20 sekund nestisknete žádné tlačítko, ikona i ukazatel se Chladnička / Uživatelská příručka

vypnou a dojde k opětovnému spuštění přístroje na led.



Značí, zda je výrobek ledu aktivovaný nebo deaktivovaný.



Je-li vybrána tato funkce, průtok vody z nádrže na vodu se zastaví. Nicméně z výrobku lze vybrat dříve vyrobený led.

### 23. Ikona funkce eco fuzzy

Stiskněte tlačítko FN (dokud nedosáhne ikony s písmenem e a spodní hranice) pro aktivaci funkce eco fuzzy. Když najedete na ikonu funkce eco fuzzy a příslušný ukazatel, začnou blikat. Tak můžete zjistit, je-li funkce eco fuzzy aktivována nebo deaktivována. Stisknete-li tlačítko OK, ikona eco fuzzy se rozsvítí a ukazatel pokračuje během celého procesu v blikání. Pokud do 20 sekund nestisknete žádné tlačítko, zůstanou ikona i ukazatel zapnuté. Tím bude funkce eco fuzzy deaktivována. Pro zrušení funkce eco fuzzy znovu najedte na ikonu a ukazatel a stiskněte tlačítko OK. Ikona funkce eco fuzzy a příslušný ukazatel začnou blikat. Pokud do 20 sekund nestisknete žádné tlačítko, ikona i ukazatel se vypnou a dojde ke zrušení funkce eco fuzzy.

### 24. Ikona funkce Dovolená

Stiskněte tlačítko FN (dokud nedosáhne ikony s deštníkem a spodní hranice) pro aktivaci funkce dovolená. Když najedete na ikonu funkce dovolená a příslušný ukazatel, začnou blikat. Tak můžete zjistit, je-li funkce dovolená aktivována nebo deaktivována. Stisknete-li tlačítko OK, ikona funkce dovolená se rozsvítí a funkce dovolená je aktivní. Ukazatel pokračuje během celého procesu v blikání. Chcete-li tuto funkci zrušit, znovu tlačítko OK. Ikona funkce dovolená a příslušný ukazatel začnou blikat a funkce dovolená bude zrušena.

### 25. Ikona chladničky Joker

Zvolíte-li ikonu chladničky joker pomocí tlačítka FN a následně stisknete tlačítko OK, změní se oddíl joker v oddíl ledničky a bude fungovat jako chladnička.

## Používání výrobku

### 26. Ukazatel Celsius

Jedná se o ukazatel teploty ve stupních Celsia. Pokud je ukazatel aktivní, jsou teploty nastaveny na zobrazení ve stupních Celsia a rozsvítí se příslušná ikona.

### 27. Funkce snižování

Vyberte požadovaný oddíl prostřednictvím příslušného tlačítka - ikona pro vybraný oddíl začne blikat. Stisknete-li tlačítko snížení během tohoto procesu, hodnota se sníží. Pokud ho budete tisknout dále, hodnota se vrátí zpět na výchozí bod.

### 28. Ikona změny teploty

Ukazuje oddíl, jehož teplotu je třeba změnit. Jakmile začne tato ikona blikat, znamená to, že byl zvolen příslušný oddíl.

### 29. Ikona změny teploty

Ukazuje oddíl, jehož teplotu je třeba změnit. Jakmile začne tato ikona blikat, znamená to, že byl zvolen příslušný oddíl.

### 30. Zámek tlačítek

Stisknete tlačítko zámku tlačítek po dobu 3 sekund. Symbol zámku tlačítek se rozsvítí a režim zámku tlačítek se aktivuje. Tlačítka nebudou v režimu zámku tlačítek funkční. Tlačítko zámku kláves znovu stisknete na 3 sekundy. Symbol zámku tlačítek zhasne a režim zámku tlačítek se ukončí.

Chcete-li předejít změně nastavení teploty chladničky, stisknete tlačítko **zámku tlačítek**.

### 31. Tlačítko volby

Použijte toto tlačítko pro výběr oddílu, jehož teplotu chcete změnit. Přepínejte mezi oddíly pomocí tohoto tlačítka. Zvolený oddíl lze vyčíst z ikon oddílů (7, 17, 18, 20, 28, 29). Ikona, která bliká, označuje zvolený oddíl, jehož teplotu chcete změnit. Následně můžete změnit hodnotu stisknutím tlačítka snížení (27) a tlačítka snížení (19). Pokud nestisknete tlačítko pro výběr po dobu 20 sekund, ikona oddílu zmizí. Pro opětovnou volbu oddílu, musíte toto tlačítko znovu stisknout.

### 32. Varování vypnutí alarmu

V případě upozornění na výpadek napájení, vysokou teplotu, po kontrole potravin v mrazničce stisknete tlačítko vypnutí alarmu a varování vymažete.

### 33. Tlačítko funkce rychlého chlazení

Tlačítko má dvě funkce. Krátce ho stisknete, chcete-li funkci rychlého chlazení aktivovat nebo deaktivovat. Kontrolka Rychlé chlazení zhasne a produkt se vrátí do normálního nastavení.



Funkci rychlého chlazení použijte kdykoli chcete rychle zchladit potraviny vložené do chladničky. Pokud chcete zchladit velké množství čerstvých potravin, doporučujeme aktivovat tuto funkci, než vložíte potraviny do chladničky.



Pokud funkci rychlého chlazení nezrušíte, vypne se sama automaticky nejdéle po 8 hodinách nebo jakmile prostor chladničky dosáhne požadované teploty.



Pokud opakovaně rychle za sebou stisknete tlačítko rychlého chlazení, aktivuje se ochrana elektrického obvodu a kompresor se nespustí hned.



Tato funkce se nevyvolá po selhání napájení.

### 34. 1 Joker ukazatel teploty

Zobrazí se hodnoty nastavené teploty oddílu joker.

### 34. 2 ukazatel teploty oddílu pro chlazení vína

Zobrazí se hodnoty nastavené teploty oddílu pro víno.

## Používání výrobku

### 5.2. Indikační panel

Indikační panely se mohou lišit v závislosti na modelu vašeho výrobku.

Při používání chladničky vám budou pomáhat zvukové a vizuální funkce indikačního panelu.

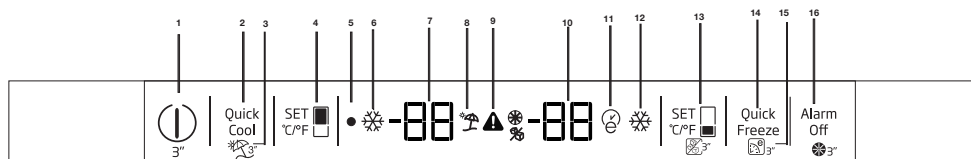

#### 1 – Funkce Zap./Vyp.

Stiskněte tlačítko Zap./Vyp. po dobu 3 sekund a chladničku zapnete nebo vypnete.

#### 2- Funkce rychlého chlazení

Když stisknete tlačítko rychlého chlazení, teplota v prostoru chladničky bude nižší než je nastavená hodnota.

Tuto funkci lze použít pro potraviny uložené v prostoru chladničky, které je třeba rychle zchladit.

Pokud chcete zchladit velké množství čerstvých potravin, doporučujeme aktivovat tuto funkci, než vložíte potraviny do chladničky. Kontrolka rychlého chlazení zůstane během aktivace funkce rychlého chlazení rozsvícená. Funkci zrušíte dalším stiskem tlačítka Quick Fridge (Rychlé chlazení). Kontrolka rychlého chlazení se vypne a vrátí se zpět do normálního nastavení.

Pokud funkci rychlého chlazení nezrušíte, vypne se sama automaticky po 2 hodinách nebo jakmile prostor chladničky dosáhne požadované teploty. Tato funkce se nevyvolá po selhání napájení.

#### 3- Funkce prázdnin

Stiskněte tlačítko s funkcí rychlého chlazení/dovolená na 3 sekundy a zapnete funkci Dovolená. Je-li funkce aktivní, objeví se ikona "--". Funkce se deaktivuje opakovaným stisknutím stejného tlačítka po dobu 3 sekund nebo stisknutím tlačítka Nastavení.

Pokud je režim dovolená aktivován, nastavené hodnoty neplatí pro oddíl čerstvého jídla. Na oddílech s čerstvými potravinami se zobrazí čára.

Při aktivním režimu dovolené se teplota čerstvých potravin dostane přes 50 stupňů Fahrenheita (10 stupňů Celsia), proto prosím neskladujte potraviny v oddíle pro čerstvé potraviny. Teplota mrazničky není změnou dotčena.

#### 4 - Funkce Nastavení chladničky

Tato funkce vám vždy umožní provést nastavení teploty v chladničce. Stiskem tohoto tlačítka nastavíte teplotu prostoru chladničky na 8, 7, 6, 5, 4, 3, 2 nebo stupeň Celsia..

#### 5 - Ukazatel vypnutí

Kontrolka Vypnuto se rozsvítí, je-li chladnička v režimu „Vyp.“.

#### 6 - Ukazatel rychlého chlazení

Tato kontrolka se rozsvítí je-li aktivní funkce Rychlého chlazení.

#### 7 - Kontrolka nastavení teploty v chladničce

Označuje teplotu nastavenou v chladničce.

#### 8 - Ukazatel Dovolená

Tato kontrolka se rozsvítí je-li aktivní funkce Dovolená.

#### 9 - Ukazatel vysoké teploty / Varování

Toto světlo se rozsvítí, dojde-li k selhání vysoké teploty a výstraze.

#### 10 - Prostor mrazničky

Ukazatel nastavení teploty Ukazuje teplotu nastavenou pro prostor mrazničky.

#### 11 - Ukazatel Eco Extra

Kontrolka Eco-Extra se rozsvítí, je-li aktivní funkce Eco Extra.



**\*Volitelné:** Údaje uvedené v této uživatelské příručce jsou určeny jako koncepty a nemusí být v dokonalém souladu s Vaším výrobkem. Pokud váš výrobek neobsahuje příslušné části, vztahují se tyto informace na ostatní modely.

## Používání výrobku

### 12 - Ukazatel rychlého mražení

Tato kontrolka se rozsvítí, je-li funkce rychlého mražení aktivní.

### 13-Funkce nastavení mrazničky

Tato funkce vám umožňuje provádět nastavení teploty prostoru mrazničky. Stiskem tohoto tlačítka nastavíte teplotu prostoru mrazničky na 0, -2, -4, -6, -8, -10 a -12.

### 14-Funkce rychlého mražení

Ukazatel rychlého mražení se zapne, když spustíte funkci rychlého mražení. Funkci zrušíte dalším stiskem tlačítka Quick Freeze (Rychlé mražení). Kontrolka Rychlé mražení se vypne a vrátí se na normální nastavení. Pokud funkci rychlého mražení nezrušíte, vypne se sama automaticky po 4 hodinách nebo jakmile prostor mrazničky dosáhne požadované teploty.

Pokud chcete mrazit velké množství čerstvých potravin, stiskněte tlačítko před vložením potravin do prostoru mrazničky. Pokud v krátkých intervalech, opakovaně, stisknete tlačítko Rychlé mražení, okamžitě se aktivuje ochrana elektronického okruhu.

Tato funkce se nevyvolá po selhání napájení.

### 15 - Funkce eco extra (zvláštní ekonomický provoz)

Stiskněte tlačítko Rychlé mražení/Eco Extra na 3 sekundy a aktivujte funkci úsporného provozu. Chladnička se spustí v nejúspornějším režimu nejméně o 6 hodin později a ukazatel úsporného provozu se rozsvítí, když je funkce aktivní.

Stiskněte tlačítko rychlého mražení ještě jednou na 3 sekundy pro vypnutí funkce úsporného provozu.

### 16 - Vypnutí alarmu

Jsou-li dveře chladničky otevřené po dobu 2 minut nebo dojde-li k selhání senzoru, zapne se zvukový alarm. Alarm lze vypnout stisknutím tlačítka „Vypnout alarm“.

Alarm selhání senzoru se nespustí dokud nedojde k selhání napájení. Pokud zavřete dveře a potom je znovu otevřete, aktivuje se o 2 minuty později „Alarm – otevřená dveře“.

## Používání výrobku

### 5.3. Zmrazování čerstvých potravin

- Chcete-li zachovat kvalitu potravin, potraviny umístěny v mrazničce musí být zmrazené tak rychle, jak je to možné, z toho důvodu použijte funkci rychlého zmrazení.
- Zmrazení potravin v čerstvém stavu prodlouží dobu jejich skladování v mrazničce.
- Zabalte potraviny do vzduchotěsných balení a těsně je uzavřete.
- Ujistěte se, že potraviny jsou před vložením do mrazničky zabalené. Místo tradičního obalového papíru použijte krabice do mrazáku, staniol a papír odolný proti vlhkosti, igelitové sáčky nebo podobné obalové materiály.
- Před zmrazením označte každé balení potravin napsáním data na jejich obal. To vám umožní určit čerstvost každého balení při každém otevření mrazničky. Udržujte dřívější položky potravin v přední části, abyste zajistili, že budou použity jako první.
- Zmrazené potraviny musí být použity ihned po rozmrazení a neměly by být znovu zmrazeny.
- Nezmrazujte velké množství potravin najednou.

### 5.4. Doporučení pro skladování zmrazených potravin

Chladicí prostor musí být nastaven na méně než  $-18^{\circ}\text{C}$ .

1. Umístěte potraviny do mrazničky co nejrychleji, aby nedošlo k jejich rozmrazení.
2. Před zmrazením zkontrolujte položku "Datum spotřeby" na obalu abyste se ujistili, že ještě nevypršel.
3. Ujistěte se, že balení potravin není poškozeno.

### 5.5. Podrobnosti o mrazničce

Podle norem IEC 62552, mrazák musí mít schopnost zmrazit 4,5 kg potravin na teplotu  $-18^{\circ}\text{C}$  nebo nižší do 24 hodin na každých 100 litrů objemu mrazicího prostoru. Potraviny mohou být zachovány po delší dobu pouze při teplotě do teploty  $-18^{\circ}\text{C}$ . Potraviny můžete udržovat čerstvé po dobu několika měsíců (v mrazáku na nebo pod teplotou  $-18^{\circ}\text{C}$ ).

Potraviny které mají být zmrazeny nesmí přijít do kontaktu s již zmrazenými potravinami uvnitř mrazničky z důvodu zabránění jejich částečnému rozmrazení.

Nastavení Mrazicí části	Nastavení Chladicí části	Popis
$-18^{\circ}\text{C}$	$4^{\circ}\text{C}$	Toto je výchozí, doporučeno nastavení.
$-20, -22$ nebo $-24^{\circ}\text{C}$	$4^{\circ}\text{C}$	Tyto nastavení se doporučují pro teploty nad $30^{\circ}\text{C}$ .
Rychlé mrazení	$4^{\circ}\text{C}$	Použijte je pro zmrazení potravin v krátké době, bude spotřebič se při dokončení procesu znovu nastavit na předchozí nastavení.
$-18^{\circ}\text{C}$ nebo nižší	$2^{\circ}\text{C}$	Použijte toto nastavení, pokud si myslíte, že chladicí prostor není dostatečně studený vzhledem k teplotě prostředí nebo časté otevírání dveří.

## Používání výrobku

Zeleninu uvařte a vodu odfiltrujte pro prodloužení doby zmrazeného skladování. Po filtraci dejte jídlo do vzduchotěsných balení a umístěte jej v mrazničce. Banány, rajčata, hlávkový salát, celer, vařené vejce, brambory a podobné potraviny nezmrázujte. Zmrazení těchto potravin jednoduše sníží nutriční hodnoty a kvalitu těchto potravin, jakož i způsobí jejich případné znehodnocení, které je zdraví škodlivé.

### 5.6. Umístění jídla

Police v mrazicí části	Různý mražené zboží jako jsou maso, ryby, zmrzlina, zelenina apod..
Police v chladicí části	Potraviny v hrnci, talíře a krabice s víčky, vejce (v krabicích s víčkem)
Police ve dveřích chladicí části	Malé a balené potraviny nebo nápoje
Zásobník na zeleninu	Ovoce a zelenina
Část pro čerstvé potraviny	Lahůdky (potraviny pro snídaně, masné výrobky, které mají být konzumovány v krátké době)

### 5.7. Upozornění na otevřené dveře (volitelné)

Pokud dveře výrobku zůstanou otevřené po dobu 1 minuty, zazní akustické upozornění. Akustický upozornění ztichne, když jsou dveře zavřené nebo po stisknutí libovolného tlačítka na displeji (pokud je k dispozici).

### 5.8. Vnitřní osvětlení

Ve vnitřním osvětlení se používá LED lampa. V případě jakýchkoliv problémů s touto lampou se obraťte na autorizovaný servis. Lampa (y) použité v tomto přístroji nejsou vhodné pro osvětlení místnosti domácnosti. Zamýšlený účel tohoto svítidla je pomoci uživateli umístit potraviny do chladničky / mrazničky bezpečně a pohodlně.

### 5.9 Příhrádka na uchovávání čerstvých potravin

Prostor pro čerstvé potraviny ve vaší chladničce je navržen tak, aby se vaše zelenina udržela čerstvá a neztrácela vlhkost. Z tohoto důvodu dochází k cirkulaci chladného vzduchu po prostoru pro čerstvé potraviny. Před vyjmutím příhrádek odstraňte police ve dveřích, které jsou v rovině s příhrádkou.

### 5.10 Crisper s řízenou vlhkostí (vždy čerstvé potraviny)

#### (Tato funkce je volitelná)

Vlhkost zeleniny a ovoce je kontrolována díky funkci crisperu s řízenou vlhkostí, která zajistí, že potraviny zůstanou déle čerstvé.

Doporučujeme umísťovat listovou zeleninu, jako je salát a špenát, a zeleninu citlivou na ztrátu vlhkosti do pokud možno horizontální polohy, nikoli tak, aby se opíraly o svoje kořeny.

Při vložení zeleniny je třeba vzít v úvahu specifickou hmotnost zeleniny. Těžkou a tvrdou zeleninu musíte vložit do spodní části crisperu a na ni lehkou a měkkou zeleninu.

Zeleninu nikdy do crisperu nedávejte v sáčcích.

## Používání výrobku

Pokud zůstane zelenina v sáčcích, urychlí to její zkázu. Pokud nechcete, aby se jednotlivé druhy zeleniny nedostaly z hygienických důvodů do styku s jinými druhy zeleniny, použijte perforovaný papír nebo podobný materiál namísto plastových sáčků. Neumisťujte do přihrádky s další zeleninou a ovocem hrušky, meruňky, broskve a další ovoce, které generuje vysoké množství ethylenu. Ethylenový plyn vydávaný tímto ovocem může způsobit rychlejší zkažení jiného ovoce a zeleniny.

### 5.11. Tácek na vejce

Držák vajec můžete nainstalovat na požadovanou polici ve dveřích či chladničky. Vajíčka nikdy neskladujte v prostoru mrazničky.

### 5.12 Pohyblivá střední část

Pohyblivá střední část slouží k tomu, aby chladný vzduch v chladničce neunikal ven.



1 - Utěsnění je zajištěno, když je těsnění na dveřích přitisknuto na povrch pohyblivé střední části, přičemž dveře prostoru chladničky jsou zavřené.

2 - Dalším důvodem, proč je vaše chladnička vybavena pohyblivou střední částí, je ten, že se tím zvyšuje čistý objem prostoru chladničky. Standardní střední částí obsahují určitý nepoužitelný objem.

3 - Pohyblivá střední část je zavřená, když jsou otevřené levé dveře prostoru chladničky.

4 - Nesmí být otevírána manuálně. Pohybuje se pod vedením plastové části na těle, když jsou dveře zavřené.

### 5.13 Prostor pro uskladnění v chladu

Prostor pro uskladnění v chladu můžete použít v libovolném požadovaném režimu tak, že jej nastavíte na chlazení (2/4/6/8°C) nebo mražení (-18/-20/-22/-24). Můžete udržovat prostor v požadované teplotě pomocí tlačítka nastavení teploty v prostoru pro uskladnění v chladu. Teplotu prostoru pro uskladnění v chladu je možno nastavit na 0 a 10 stupňů nad rámec teploty prostoru chladničky a na -6 stupňů oproti teplotám v prostoru mrazničky. 0 stupňů slouží k delšímu uschování jemných potravin, -6 stupňů slouží k uschování masa až po dobu 2 týdnů ve stavu snadného nakrájení.

Funkce přepnutí na prostor chlazení nebo mražení je zaručena chladicím prvkem umístěným v uzavřeném oddíle (prostor kompresoru) za chladničkou. Během činnosti tohoto prvku můžete zaslechnout zvuky podobné tikání analogových hodin. Je to normální a nejde o závadu.

### 5.14. Modré světlo

#### (u některých modelů)

Přihrádka na čerstvé potraviny je osvětlena modrým světlem. Potraviny v přihrádkách pro čerstvé potraviny pokračují ve fotosyntéze pomocí účinku vlnové délky modrého světla, a tím se zachovává jejich čerstvost a zvyšuje se obsah vitamínů.

### 5.15 Pachový filtr

Pachový filtr v prostoru vzduchového vedení lednice brání hromadění nepříjemných pachů v chladničce.

## Používání výrobku

### 5.16 Oddíl na víno

(Tato funkce je volitelná)

#### 1 – Naplňte oddíl na víno

Oddíl na víno byl vytvořen tak, aby pojmul až 28 lahví vpředu + další 3 lahve na teleskopické přihrádce. Tato maximální udávaná množství slouží výhradně pro informativní účely a jsou v souladu se zkouškami, které byly provedeny se standardní lahví „Bordelaise 75 cl“.

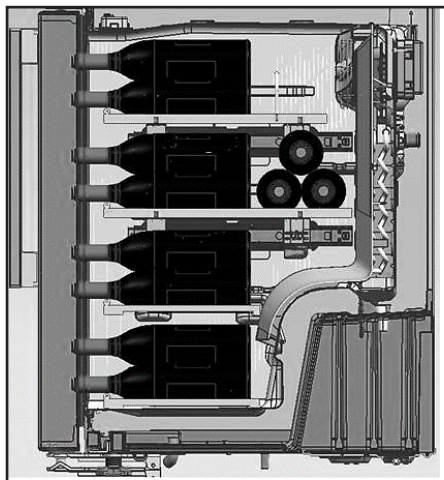
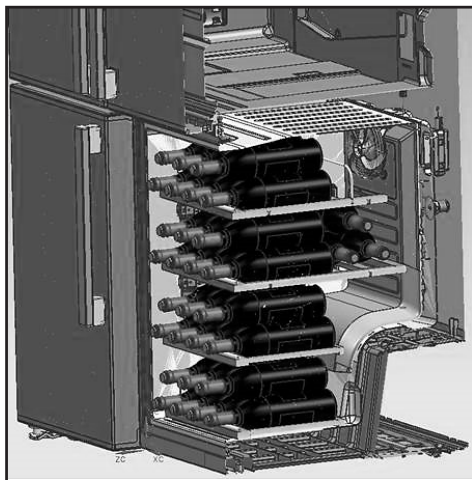

#### 2 - Doporučené optimální servírovací teploty

Naše doporučení: Pokud mícháte různé druhy vína, zvolte teplotu 12° C jako v opravdovém sklípku. U bílých vín, která je třeba servírován při teplotě mezi 6 a 10° C, doporučujeme přemístit je do chladničky zhruba půl hodiny před servírováním. Chladnička udrží lahve na optimální teplotě. Co se týče červených vín, ty se budou zahřívat postupně při pokojové teplotě během servírování.

16-17 °C	Jemná vína typu Bordeaux - červená
15 -16°C	Jemná burgundská vína - červená
14 -16°C	Grand crus ze suchých bílých vín
11 -12°C	Lehká, ovocná a mladá červená vína
10 -12°C	Růžová vína z Provence, francouzská vína
10 -12°C	Suchá bílá vína a červená venkovská vína
8 - 10°C	Bílá venkovská vína
7 - 8°C	Šampaňská vína
6-°C	Sladká bílá vína

## Používání výrobku

### 3- Doporučení týkající se otevření lahve vína před ochutnávkou:

Bílá vína	Asi 10 minut před servírováním
Mladá červená vína	Asi 10 minut před servírováním
Hutná a zralá červená vína	Asi 30 až 60 minut před servírováním

### 4- Jak dlouho lze skladovat otevřenou lahev?

Nedopité lahve vína je třeba správně zazátkovat a následně skladovat na chladném a suchém místě po následující dobu:

	<b>Bílá</b>	<b>vína Červená vína</b>
75 % lahve	3 – 5 dní	4 – 7 dní
50 % lahve	2 – 3 dny	3 – 5 dní
Méně než 50 %	1 den	2 dny

### 5.17 Používání vnitřní nádržky na vodu

#### (u některých modelů)

Po připojení chladničky ke zdroji vody nebo výměně vodního filtru propláchněte vodní systém. Použijte bytelinou nádobu a stlačte a držte páku u výdejního vody po dobu 5 sekund, následně ji na 5 sekund pusťte. Tento postup opakujte, dokud voda nezačne proudit. Jakmile začne voda proudit, pokračujte se stlačováním a uvolňováním, dokud nevytečou celkem 4 galony (15 litrů). Tím se z filtru a vodního systému odstraní vzduch a vodní filtr bude připraven k použití. V některých domácnostech může být třeba proplachovat vícekrát. Protože se ze systému odstraňuje vzduch, může voda z dávkovače vystříknout. Může trvat dalších 24 hodin, než se chladnička a voda ochladí. Odstraňte každý týden dostatek vody, abyste zajistili přísuv čerstvé.



Po 5 minutách odstraňování přestane dávkovač vypouštět další vodu, aby zamezil vytopení. Chcete-li ve vypouštění pokračovat, stlačte znovu páčku dávkovače.

### 5.18 Vypouštění vody

Umístěte nádobu pod výpusť dávkovače a stiskněte páčku.

Pro přerušení vypouštění páčku pusťte.



Je normální, že prvních pár sklenic vody z dávkovače je teplých.



Není-li zásobník na vodu dlouhou dobu používán, několik prvních sklenic vody vylijte, abyste získali čerstvou vodu.

Během prvního použití budete muset na ochlazení vody čekat zhruba 24 hodin.

Po zatažení za páčku sklenici kousek oddalte.

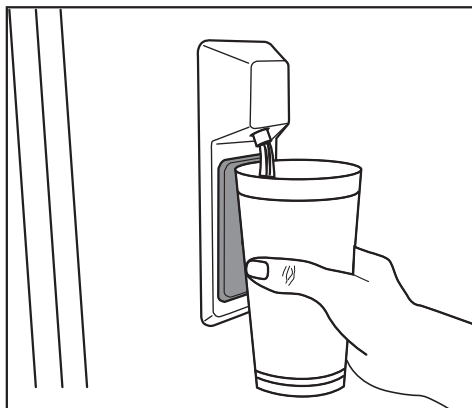

### 5.19 Pro použití dávkovače vody

Před prvním použitím chladničky a po výměně vodního filtru může z dávkovače odkapávat voda. Chcete-li zamezit kapání vody nebo jejímu prosakování, odstraňte z vodního systému vzduch tím, že vypustíte 5-6 galonů (asi 20 litrů) vody před prvním použitím dávkovače a po každé výměně filtru. To odstraní veškerý vzduch v systému a zamezí prosakování dávkovače. Kontrola polohy spojky a rovnost vodního potrubí na zadní straně jednotky bude vyžadována, pokud dojde k překážce ve vodním toku.



Pokud z dávkovače vody vyteče po vyčerpání jeho obsahu pár kapek, je to normální.

### 5.20 Přístroj na led

#### (u některých modelů)

Abyste získali led z přístroje na led, naplňte nádržku na vodu v oddílu chladničky vodou až do maximální úrovně.

Kostky ledu v zásuvce na led se k sobě mohou přilepit a vytvořit shluk v důsledku teplého a vlhkého vzduchu přibližně za 15 dnů. To je normální. Pokud se vám nedaří shluk rozdělit na jednotlivé kostky, můžete nádobu na led vyprázdnit a vyrobit led znovu.



Doporučujeme vodu v nádržce na vodu vyměnit, pokud v nádržce zůstane déle než 2-3 týdny.



**Zvláštní zvuky, které chladnička vydává každých 120 minut, jsou důsledkem výroby ledu a nalévání. To je normální.**



Pokud nechcete vyrábět led, stiskněte ikonu vypnutí ledu a přístroj vypněte. Ušetříte tak energii a prodloužíte životnost své chladničky.



Je normální, že po natočení vody odkápnou z dávkovače několik kapek.

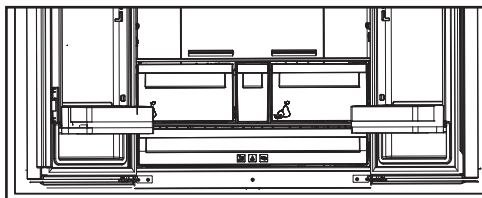

### 5.21 Icematic a nádoba na skladování ledu

#### Použití zařízení Icematic

\* Naplňte Icematic vodou a uložte na místo.

Příprava ledu trvá cca dvě hodiny. Nevyjímejte Icematic pro odběr ledu.

\* Otočte tlačítka doprava o 90 stupňů.

Kostky ledu spadnou do nádoby na skladování ledu níže.

\* Můžete vyjmout nádobu na skladování ledu a podávat led.

\* Pokud chcete, můžete skladovat kostky ledu v nádobě na uskladnění ledu.

#### Nádoba na skladování ledu

Nádoba na skladování ledu je určena jen pro sběr kostek ledu. Nelijte do ní vodu. Jinak praskne.

## 6. Údržba a čištění

Čistěte produkt pravidelně, čímž prodloužíte jeho životnost.



**UPOZORNĚNÍ:** Před čištěním chladničku odpojte od napájení.

- Nikdy nepoužívejte ostré a drsné nástroje, mýdlo, domácí čisticí prostředky, čisticí prášky, plyn, benzín, laky a podobné látky na čištění.
- U produktů, které nejsou No Frost, se mohou na zadní stěně chladničky objevit kapky vody a námraza na tloušťku prstu. Nečistěte; nikdy nepoužívejte olej nebo podobné prostředky.
- Pro čištění vnějšího povrchu produktu používejte pouze mírně navlhčené utěrky z mikrovláken. Houbičky a jiné typy čisticích ubrousků mohou poškrábat povrch.
- Rozpusťme lžičku uhlíčitánu ve vodě. Navlhčete kousek hadry ve vodě a vyždímejte ji. Otřete přístroj s touto látkou a důkladně osušte.
- Dávejte pozor, aby se voda nedostala do krytu lampy a jiných elektrických částí.
- Vyčistěte dveře pomocí vlhkého hadříku. Odstraňte všechny položky uvnitř pro vyjmutí poliček ze dveří a samotné chladničky. Zvedněte dveřní police až do jejich odpojení se. Vyčistěte a osušte police, pak je umístěte zpět na jejich místo zasunutím shora.
- Nepoužívejte chlorovou vodu nebo čisticí prostředky na vnějším povrchu a pochromovaných částech výrobku. Chlor může na takových kovových površích způsobit korozi.

- Nikdy nepoužívejte ostré a drsné nástroje nebo mýdlo, domácí čisticí prostředky, čisticí prostředky, benzín, benzen, vosk, atd., v opačném případě se na plastových dílech objeví skvrny a dojde k jejich deformaci. K čištění použijte teplou vodu a měkký hadřík a otřete je do sucha

### 6.1 Prevence před zápachem

Výrobek je vyroben bez jakýchkoliv pachových látek. Nicméně, udržování jídla v nesprávných částech a nesprávné čištění vnitřních povrchů může vést k zápachu.

Aby k tomu nedošlo, očistěte vnitřek se sodovou vodou každých 15 dní.

- Uchovávejte potraviny v uzavřených obalech. Mikroorganismy se mohou z neuzavřených potravin rozšířit a způsobit zápach.
- Nenechávejte potraviny se zašlým datem spotřeby a zkažené potraviny v chladničce.

### 6.2 Ochrana plastových povrchů

Olej vyteklý na plastové povrchy může poškodit povrch a musí být ihned umytý teplou vodou.

Než se obrátíte na servis, viz následující seznam. Může Vám to ušetřit čas i peníze. Tento seznam obsahuje časté stížnosti, které nejsou spojeny s chybným zpracováním nebo poškozením materiálu. Některé funkce uvedené v tomto dokumentu se nemusí vztahovat na váš produkt.

### **Chladnička nefunguje.**

Zástrčka není úplně nasazena. >>> Zapojte ji úplně do zásuvky.

Pojistka připojená do zásuvky která napájí produkt nebo hlavní pojistka je spálená. >>> Zkontrolujte pojistky.

### **Kondenzace na boční stěně chladicího prostoru (MULTI ZÓNA, CHLADÍCÍ, KONTROLNÍ a FLEXI ZÓNA).**

- Dveře se otevírají příliš často >>> Dbejte na to, abyste dveře výrobku neotvírali příliš často.
- Prostředí je příliš vlhké. >>> Neinstalujte výrobek ve vlhkém prostředí.
- Potraviny obsahující tekutiny jsou uchovávány v neuzavřených nádobách. >>> Uchovávejte potraviny, které obsahují tekutiny v uzavřených nádobách.
- Dveře výrobku byly ponechány otevřené. >>> Nenechávejte dveře chladničky otevřené po delší dobu.
- Termostat je nastaven na příliš nízkou teplotu. >>> Nastavte termostat na vhodnou teplotu.

### **Kompresor nepracuje.**

- V případě náhlého výpadku proudu nebo vytažení napájecího kabelu a po jeho opětovném připojení tlak plynu v chladicím systému výrobku není vyvážený, což spustí tepelný jistič kompresoru. Produkt se restartuje po přibližně 6 minutách. Když se výrobek po uplynutí této doby restartován, obraťte se na servis.
- Je aktivní rozmrazování. >>> To je normální pro chladničku s plně automatickým rozmrazováním. Odmrazování se provádí pravidelně.
- Produkt není zapojen do elektrické sítě >>> Ujistěte se, že napájecí kabel je zapojen.
- Nastavení teploty je nesprávné. >>> Zvolte odpovídající nastavení teploty.
- Není proud. >>> Produkt bude nadále fungovat normálně po obnovení napájení.

### **Provozní hluk chladničky se při používání zvyšuje.**

- Provozní výsledky tohoto výrobku se mohou lišit v závislosti na změnách teploty okolního prostředí. To je normální a nejedná se o závadu.

### **Chladnička běží příliš často nebo příliš dlouho.**

## Řešení problémů

- Nový výrobek může být větší než ten předchozí. Větší výrobky budou pracovat po delší dobu.
  - Teplota v místnosti může být vysoká. >>> Výrobek bude v místnosti s vyšší teplotou spuštěn po delší dobu.
  - Výrobek mohl být zapojen nedávno nebo v něm byly umístěny nové položky potravin. >>> Výrobek dosáhne nastavenou teplotu déle, když byl jen právě zapojen nebo do něj byly umístěny nové potraviny. To je normální.
  - Do výrobku bylo v poslední době umístěno velké množství teplého jídla. >>> Nepokládejte horké jídlo do výrobku.
  - Dveře byly často otevřené nebo zůstaly otevřené po delší dobu. >>> Teplý vzduch pohybující se uvnitř způsobí, že výrobek bude v provozu déle. Neotvírejte dveře chladničky příliš často.
  - Dveře mrazničky nebo chladničky mohli zůstat pootevřené. >>> Zkontrolujte, zda jsou dveře úplně zavřené.
  - Výrobek může být nastaven na příliš nízkou teplotu. >>> Nastavte teplotu na vyšší stupeň a počkejte, až výrobek dosáhne nastavenou teplotu.
  - Podložky dveří chladničky nebo mrazničky mohou být špinavé, opotřebované, rozbité nebo nesprávně nasazené. >>> Vyčistěte nebo vyměňte podložky. Poškozené / roztrhané podložky dveří způsobí, že výrobek bude běžet delší dobu pro zachování aktuální teploty.
  - Teplota prostoru mrazničky je nastavena na velmi nízký stupeň. >>> Nastavte teplotu v mrazničce na vyšší stupeň a znovu zkontrolujte.
- Teplota chlazení je velmi nízká, ale teplota mrazničky je dostačující.**
- Teplota prostoru chladničky je nastavena na velmi nízký stupeň. >>> Nastavte teplotu v chladničce na vyšší stupeň a znovu zkontrolujte.
- Potraviny uchovávané v chladnějším zásevek prostor jsou zmrazeny.**
- Teplota prostoru chladničky je nastavena na velmi nízký stupeň. >>> Nastavte teplotu v mrazničce na vyšší stupeň a znovu zkontrolujte.
- Teplota v chladničce nebo v mrazničce je příliš vysoká.**
- Teplota prostoru chladničky je nastavena na velmi vysoký stupeň. >>> Nastavení teploty chladicí části ovlivňuje teplotu v mrazničce. Změňte teplotu v chladicí nebo mrazicí části a počkejte, dokud příslušné přihrádky dosáhnou nastavenou úroveň teploty.
  - Dveře byly často otevřené nebo zůstaly otevřené po delší dobu. >>> Neotvírejte dveře chladničky příliš často.
  - Dveře mohou být pootevřena. >>> Úplně zavřete dveře.
  - Produkt mohl být zapojen nedávno nebo v něm byly umístěny nové položky potravin. >>> To je normální. Výrobek dosáhne nastavenou teplotu déle, když byl jen právě zapojen nebo do něj byly umístěny nové potraviny.
  - Do výrobku bylo v poslední době umístěno velké množství teplého jídla. >>> Nepokládejte horké jídlo do výrobku.

**Teplota mražení je velmi nízká, ale teplota chladiče je dostačující.**

## Řešení problémů

### Třese se nebo vydává hluk.

- Podlaha není ve vodovázce nebo není odolná. >>> Pokud se výrobek třese, když se pomalu pohybuje, nastavte stojany na vyrovnání výrobku. >>> Ujistěte se také, že podlaha je dostatečně odolná k tomu, aby unesla produkt.
- Všechny položky umístěné na výrobku můžou způsobit hluk. >>> Odstraňte všechny položky umístěné na výrobku.

### Výrobek vytváří hluk tekoucí, stříkající kapalinou apod.

- Princip fungování tohoto výrobku je založen na toku kapalin a plynu. >>> To je normální a nejedná se o závadu.

### Z výrobku zní zvuk jako vanoucí vítr.

- Výrobek pro proces chlazení používá ventilátor. To je normální a nejedná se o závadu.

### Na vnitřních stěnách výrobku se vytvořil kondenzát.

- Horké nebo vlhké počasí zvýší námrazu a kondenzaci. To je normální a nejedná se o závadu.
- Dveře byly často otevřené nebo zůstaly otevřené po delší dobu. >>> Neotvírejte dveře příliš často, pokud zůstaly otevřeny, zavřete je.
- Dveře mohou být pootevřena. >>> Úplně zavřete dveře.

### Vytváří se kondenzát na vnější straně výrobku nebo mezi dveřmi.

- Okolní prostředí může být vlhké, je to naprosto normální ve vlhkém počasí. >>> Kondenzace se rozptýlí, když se sníží vlhkost.

### Interiér zapáchá.

- Produkt není pravidelně čištěn. >>> Pravidelně čistěte vnitřek pomocí houbičky, teplé vody a sycené vody.
- Některé balení a obalové materiály může způsobit zápach. >>> Používejte balení a obalové materiály bez zápachu.
- Potraviny byly umístěny v neuzavřených baleních. >>> Uchovávejte potraviny v uzavřených obalech. Mikroorganismy se mohou z neuzavřených potravin rozšířit a způsobit zápach.
- Z výrobku odstraňte všechny potraviny se zašlým datem spotřeby a zkažené potraviny.

### Dveře se nezavírají.

- Balíčky s potravinami mohou blokovat dveře. >>> Přemístěte předměty blokující dveře.
- Produkt nestojí ve zcela svislé poloze na zemi. >>> Nastavte stojany pro uvedení výrobku do svislé polohy.
- Podlaha není ve vodovázce nebo není odolná. >>> Ujistěte se, že podlaha je vyvážená a dostatečně odolná k tomu, aby unesla produkt.

### Zásobník na zeleninu se zasekl.

- Potraviny mohou být v kontaktu s horní částí zásobníku. >>> Reorganizujte potraviny v šuplíku.

### Pokud Je Povrch Produktu Horký

- Když je zařízení v provozu, lze pozorovat vysoké teploty mezi dvěma dvířky, na postranních panelech a na zadním grilu. To je běžné a není to důvod pro servisní údržbu! Při kontaktu s těmito plochami buďte opatrní.



**UPOZORNĚNÍ:** Pokud problém přetrvává i po provedení pokynů v této části, obraťte se na svého prodejce nebo na autorizovaný servis. Nepokoušejte se opravit produkt.



57 7864 0000/AL

5/5

CZ



[www.beko.com](http://www.beko.com)