

XA12\_D0\_MPOLL\_POL\_MFL39672023



**MODELE : XA12 (XA12-D0, XCS12F)**

POLSKI

ENGLISH

## Jest tyle rzeczy, które Twój system może robić



Odtwarzaj płyty CD

Patrz strona 6



Uśpij mnie i obudź

Patrz strona 7

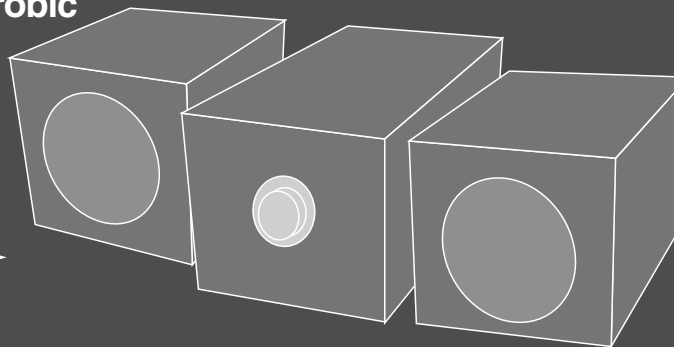

Odtwarzaj z wielu urządzeń zewnętrznych

Patrz strona 7

### Spis treści

Ustawienia	3
Na temat odtwarzacza	4
Na temat pilota zdalnego sterowania	5
Słuchanie radia	6
Słuchanie płyt CD	6
Słuchanie muzyki z przenośnego odtwarzacza	7
Informacje o MP3/WMA	7
Ustawianie zegara	7
Używaj swojego odtwarzacza jako budzika	7
Informacje dotyczące bezpieczeństwa	8
Rozwiązywanie problemów	9
Specyfikacje	9

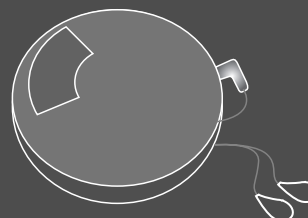

Przenośny odtwarzacz CD

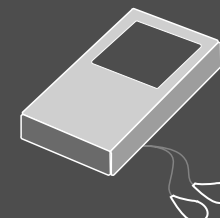

Odtwarzacz MP3

Przed podłączeniem, użyciem lub regulacją produktu prosimy uważnie przeczytać całą broszurę z instrukcjami.

## Ustawienia

### 1 Podłącz kable głośnikowe do odtwarzacza

Kable od głośnika lewego podłącz do styku oznaczonego L (lewy) + (plus) i - (minus). Kable od głośnika prawego podłącz do styku oznaczonego R (prawy) + (plus) i - (minus). Aby podłączyć kabel do odtwarza, naciśnij każdą z plastikowych zapadek z tyłu odtwarzacza. Złącze otworzy się i będzie gotowe do podłączenia kabla.

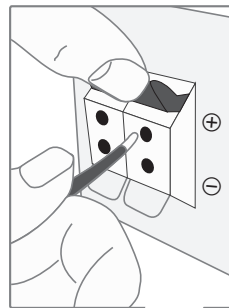

### Włóż baterie do pilota

Upewnij się, że oznaczenia + (plus) i - (minus) baterii (typu AAA) odpowiadają tym znajdującym się w komorze.

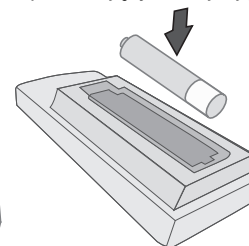

### 2 Zamocować antenę AM na stojaku – OPCJA

Podłącz antenę ramową AM do odtwarzacza.

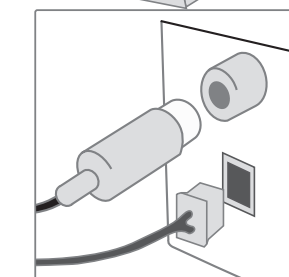
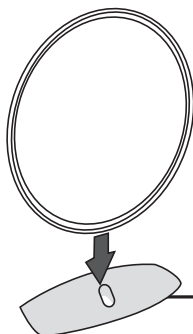

### 3 Podłącz antenę FM

Odbiór będzie najlepszy, gdy dwa wolne końce anteny są w linii prostej i poziomej.

### 4 Podłącz wtyczkę do gniazdka ściennego

## Na temat odtwarzacza

### MO./ST.

Przełącza między trybem stereo i mono oraz zwykle poprawia odbiór.

### SET

SET potwierdza wybrany czas podczas ustawiania zegara. (patrz Ustawianie zegara)

### FUNC.

Zmień funkcje pomiędzy FM, AM (OPCJA), CD, PORTABLE itp.

### ⏻ (ZASILANIE)

Można uruchomić tryb ekonomicznego wykorzystania energii przez urządzenie. Przy włączonym zasilaniu naciśnij i przytrzymaj przycisk ⏻ (ZASILANIE) na około 3 sekundy. Aby wyłączyć tryb oszczędzania energii, naciśnij ⏻ (ZASILANIE).

### PORTABLE IN

Aby podłączyć urządzenie przenośne oraz odtwarzać przez system głośników.

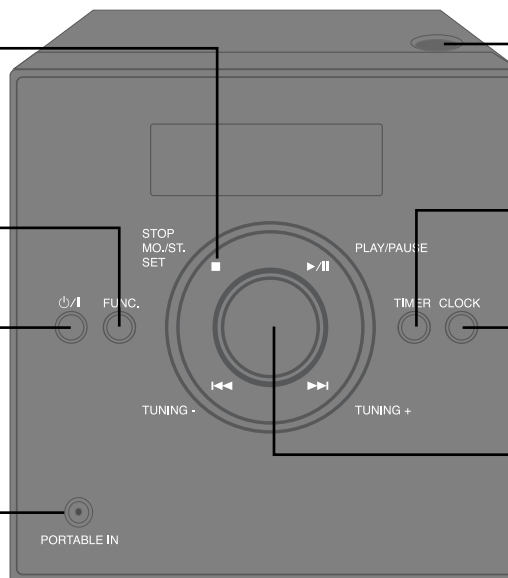

### Kłapka CD

Służy do otwierania drzwiczek podczas wkładania lub wyjmowania płyt CD. Nie wolno otwierać drzwiczek, podczas gdy trwa odtwarzanie płyty CD.

### TIMER

Przy pomocy funkcji TIMER możesz o dowolnym czasie uruchomić odtwarzanie CD lub radio.

### CLOCK

Aby ustawić czas i sprawdzić czas.

### VOLUME

Sterowanie głośnością podczas korzystania z którejkolwiek funkcji.

## Na temat pilota zdalnego sterowania

### Zaśnij, słuchając swojego odtwarzacza

Najpierw włącz stację radiową lub muzykę. Naciśnij **SLEEP** na pilocie zdalnego sterowania jeden lub więcej razy, aby wybrać czas opóźnienia pomiędzy 10 a 180 minut, po którym odtwarzacz się wyłączy.

### Wyszukaj folder plików MP3/WMA

Jeśli jest odtwarzana płyta CD zawierająca pliki MP3/WMA w kilku folderach, naciśnij przycisk **PRESET/FOLDER**, aby wybrać folder, który chcesz odtwarzać.

**Wybierz „numer” dla stacji radiowej** (patrz Słuchanie radia)

### Aby zmienić funkcje

Zmień funkcje pomiędzy FM, AM (OPCJA), CD lub PORTABLE.

### eXtreme Dynamic Sound System

Wzmacnia wysokie dźwięki, bas oraz efekt surround. XDSS pokaże się na wyświetlaczu. Ponownie naciśnij przycisk **NORMAL**.

### MP3 - OPT

Optymalizuje możliwe do skompresowania pliki MP3 tak, że wzmacnia bas. (XDSS → MP3-OPT → NORMAL)

**Wyszukaj stacje radiowe ze względu na typ radia - OPCJA** (patrz Słuchanie radia)

**Patrz informacje na temat muzyki MP3/WMA** często pojawiają się z zakładkami. Zakładka podaje tytuł, artystę album lub informację o czasie. Naciśnij przycisk **MP3 Info** podczas odtwarzania pliku, aby zobaczyć tę informację.

**Chwilowo zatrzymaj odtwarzanie** Ponownie naciśnij przycisk, aby powrócić do dźwięku.

**Regulacja jakości dźwięku** Można wybierać spośród 4 gotowych trybów dźwięku. Wybierz żądany tryb dźwięku za pomocą przycisku **EQ**. (NORMAL → ROCK → POP → CLASSIC)

**Aby zachować stacje radiowe** Jeśli zapisałeś stacje radiowe za pomocą **PROGRAM/MEMO**, możesz poruszać się pomiędzy nimi wybrać jedną. (patrz Słuchanie radia)

**Słuchaj swoich utworów w dowolnej kolejności** (Patrz Słuchanie płyt CD)

**Użyj podczas odtwarzania płyty CD** **Słuchaj swoich ulubionych utworów raz po raz**

Naciśnij ponownie przycisk **REPEAT**, aby powtórzyć odtwarzanie utworu. Naciśnij dwukrotnie przycisk **REPEAT**, aby powtórzyć całą płytę CD lub jeśli chcesz posłuchać całego folderu MP3/WMA CD. Wyświetlacz pokazuje, co jest powtarzane.

Przycisk ten jest niedostępny.

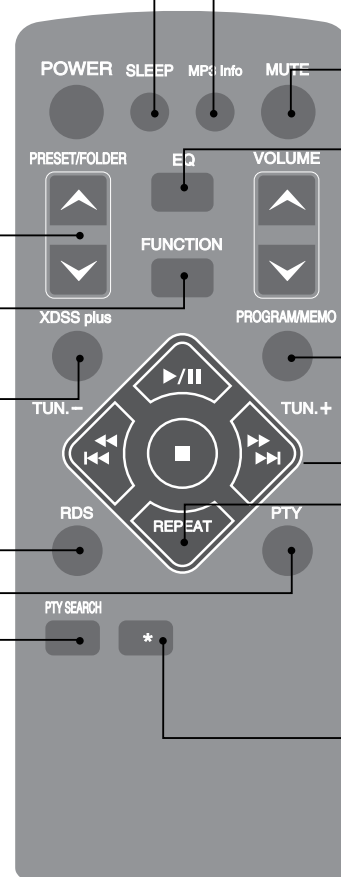

## Słuchanie radia

	NAODTWARZACZU	NA PILOCIE ZDALNEGO STEROWANIA
1. Wybierz FM (AM – OPCJA):	<b>FUNC.</b>	<b>FUNCTION</b>
2. Wybierz stację radiową:	<b>TUNING-/TUNING+</b>	<b>TUN.-/TUN.+</b>
3. Aby „zapisać” stację radiową: Na wyświetlaczu pojawi się numer.		<b>PROGRAM/MEMO</b>
4. Aby wybrać „zapisaną” stację: Możesz zapisać do 50 stacji radiowych.		<b>PRESET/FOLDER</b>
5. Naciśnij, aby potwierdzić:		<b>PROGRAM/MEMO</b>

### Słuchanie radia – możesz zrobić więcej

#### Patrz informacja na temat stacji radiowych - OPCJA

Tuner FM jest wyposażony w funkcję Radio Data System (RDS) NA wyświetlaczu pokazują się litery **RDS** plus informacja na temat słuchanej stacji radiowej. Na pilocie zdalnego sterowania naciśnij przycisk **RDS**, aby uzyskać dostęp do informacji.

**PTY** - Typ programu, taki jak np. wiadomości, sport, muzyka jazzowa.

**RT** - Radio Text, nazwa stacji radiowej.

**CT** - sterowanie czasem – czas w miejscu odbierania stacji radiowej.

**PS** - nazwa serwisu programu, nazwa kanału.

Poprzez naciśnięcie przycisku **RDS** możesz wyszukać stację radiową pod względem typu programu. Na wyświetlaczu pojawi się ostatnio używany kod **PTY**. Naciśnij **PTY** jeden lub więcej razy, aby wybrać preferowany typ programu. Naciśnij i przytrzymaj przycisk **PTY SEARCH**. Tuner wyszuka automatycznie. Wyszukiwanie zatrzyma się, gdy odnaleziona zostanie stacja.

#### Szukaj stacji radiowych automatycznie.

Naciśnij **TUNING - /TUNING +** na przednim panelu (lub naciśnij **TUN.- / TUN.+** na pilocie zdalnego sterowania na dłużej niż 0,5 sekundy. Tuner będzie skanował automatycznie i zatrzyma się, gdy znajdzie stację radiową.

#### Usuń wszystkie zapisane stacje radiowe.

Naciśnij i przytrzymaj na dwie sekundy przycisk **PROGRAM/MEMO**. Pokazuje się „CLEAR”. Aby usunąć wszystkie zapisane stacje, naciśnij przycisk **PROGRAM/MEMO**.

### Wybierz „numer” dla stacji radiowej.

Wybierz stację, naciskając **TUN.- / TUN.+** na pilocie zdalnego sterowania lub **TUNING - /TUNING +** na przednim panelu. Naciśnij przycisk **PROGRAM/MEMO**, stacja miga. Naciśnij **PRESET/FOLDER** na pilocie, aby wybrać numer. Naciśnij przycisk **PROGRAM/MEMO**, aby zapisać.

## Słuchanie płyt CD

	NAODTWARZACZU	NA PILOCIE ZDALNEGO STEROWANIA
1. Otwórz pokrywę płyt CD:	<b>PUSH OPEN</b>	
2. Włóż płytę CD: Stroną z etykietą skierowaną do góry.		
3. Zamknij pokrywę płyt CD: Na wyświetlaczu pojawi się liczba ścieżek (plików).	<b>PUSH OPEN</b>	
4. Wybierz funkcję CD:	<b>FUNC.</b>	<b>FUNCTION</b>
5. Uruchom odtwarzanie płyty CD:	<b>▶/  </b>	<b>▶/  </b>
6. Zatrzymanie odtwarzania płyty CD:	<b>■</b>	<b>■</b>

### Słuchanie płyt CD – co możesz zrobić więcej

#### Chwilowe zatrzymanie lub ponowne uruchomienie płyty CD

Podczas odtwarzania naciśnij **▶/||**. Aby wznowić odtwarzanie, wciśnij ponownie ten przycisk.

#### Szukaj rozdziału w ścieżce

Przytrzymaj **◀◀/▶▶** na przednim panelu lub **◀◀◀◀/▶▶▶▶** na pilocie zdalnego sterowania. (Funkcja ta jest dostępna jedynie dla Audio CD.)

#### Przejdź do innego utworu

Naciśnij **◀◀/▶▶** na przednim panelu lub **◀◀◀◀/▶▶▶▶** na pilocie zdalnego sterowania.

#### Słuchaj swoich utworów w dowolnej kolejności.

W dowolnej kolejności możesz słuchać do 20 utworów znajdujących się na płycie CD. Włóż płytę CD i zaczekaj na jej odczyt. NA pilocie zdalnego sterowania naciśnij **PROGRAM/MEMO**, a następnie za pomocą **◀◀/▶▶** wybierz utwór. Ponownie naciśnij **PROGRAM/MEMO** i wybierz kolejny utwór. Naciśnij **▶/||**. Aby skasować wybór, naciśnij **STOP, PROGRAM/MEMO, STOP**.

## Słuchanie muzyki z przenośnego odtwarzacza

Odtwarzacz może służyć do odtwarzania muzyki z wielu typów odtwarzaczy przenośnych.



	NAODTWARZACZU	NA PIŁOCIE ZDALNEGO STEROWANIA
1. Podłącz przenośny odtwarzacz do PORTABLE IN na przodzie urządzenia:		
2. Włącz zasilanie:		POWER
3. Wybierz funkcję PORTABLE :	FUNC.	FUNCTION
4. Włącz przenośny odtwarzacz i rozpocznij odtwarzanie:		

## Informacje o MP3/WMA

Poniżej podano ograniczenia kompatybilności płyt MP3/WMA dla tego urządzenia:

- Częstotliwość próbkowania  
8 - 48 kHz (MP3), 32 - 48 kHz (WMA)
- Szybkość transmisji bitów  
8 - 320 kbps (MP3), 48 - 320 kbps (WMA)
- Płyty CD-R muszą być zapisane w formacie fizycznym „ISO 9660”.
- W przypadku nagrania plików MP3/WMA z użyciem oprogramowania, które nie tworzy SYSTEMU PLIKU, np. „Direct-CD” itp., nie ma możliwości odtwarzania plików MP3. Zalecamy stosowanie oprogramowania „Easy-CD Creator”, które tworzy system plików ISO 9660.
- Pliki powinny być nazywane przy pomocy maksymalnie 30 liter i muszą zawierać rozszerzenie „.mp3” „.wma” np. „\*\*\*\*\*.MP3” lub „\*\*\*\*\*.WMA”
- Nie wolno stosować znaków specjalnych takich jak „/ : \* ? „ < >” itp.
- Nawet jeśli na płycie nagranych jest więcej niż 1000 plików, to wyświetlonych zostanie tylko 999 plików.





## Ustawianie zegara





	NAODTWARZACZU
1. Naciśnij na co najmniej 2 sekundy:	CLOCK
2. Wybierz z poniższych: AM 12:00 (dla wyświetlacza w formacie 12 godzinnym) lub 0:00 (dla wyświetlacza w formacie 24 godzinnym).	
3. Potwierdź swój wybór:	SET
4. Wybierz godziny:	
5. Naciśnij:	SET
6. Wybierz minuty:	
7. Naciśnij:	SET

## Używaj swojego odtwarzacza jako budzika

Naciśnij i przytrzymaj na dwie sekundy przycisk **TIMER**.

Każda funkcja TUNER, CD miga przez dwie sekundy. Gdy pokazuje się funkcja, którą chcesz ustawić, naciśnij przycisk **SET**.

Po naciśnięciu przycisku TUNER zostaną pokazane zaprogramowane funkcje. Za pomocą  lub  wybierz stację, a następnie naciśnij **SET**. Pojawi się wyświetlacz ON TIME. Jest to miejsce, w którym ustawiasz czas wyłączenia alarmu. Za pomocą  lub  wybierz godzinę i minuty, a następnie naciśnij przycisk **SET**, aby zapisać ustawienie.

Pojawi się wyświetlacz OFF TIME. Jest to miejsce, w którym ustawiasz czas wstrzymania alarmu. Za pomocą  lub  wybierz godzinę i minuty, a następnie naciśnij przycisk **SET**, aby zapisać ustawienie. Następnie pojawi się ustawienie głośności (VOL), z którą chcesz zostać obudzony. Za pomocą  lub  wybierz głośność, a następnie naciśnij przycisk **SET**, aby zapisać ustawienie. Wyłącz system. Ikona zegara pokazuje, że alarm jest ustawiony.

Jeśli system jest wyłączony, możesz sprawdzić ustawienie alarmu poprzez naciśnięcie przycisku **TIMER**. Za pomocą przycisku **TIMER** możesz również włączać i wyłączać alarm. Aby alarm wyłączał o różnych porach, włącz system i przeprogramuj, wykonując procedurę opisaną powyżej.

## Informacje dotyczące bezpieczeństwa

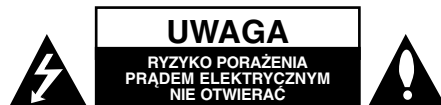

**UWAGA:** ABY ZMINIMALIZOWAĆ RYZYKO PORAŻENIA PRĄDEM ELEKTRYCZNYM NIE USUWAĆ POKRYWY (LUB TYLNEJ CZĘŚCI). WEWNĄTRZ URZĄDZENIA NIE MA CZĘŚCI, KTÓRE MOGĄ BYĆ NAPRAWIANE PRZEZ UŻYTKOWNIKA. POZOSTAWIĆ CZYNNOŚCI SERWISOWE WYKWALIFIKOWANEMU PERSONELOWI SERWISOWEMU.



Symbol błyskawicy ze strzałką wewnątrz trójkąta równobocznego ma ostrzegać użytkownika, że wewnątrz obudowy urządzenia znajdują się nieizolowane przewodniki napięcia o niebezpiecznej wysokości, które mogą spowodować poważne ryzyko porażenia prądem elektrycznym.



Wykrzyknik wewnątrz trójkąta równobocznego ma informować użytkownika o ważnych informacjach odnośnie używania i konserwacji (serwisowania) urządzenia, zawartych w dokumentacji dołączonej do urządzenia.

**OSTRZEŻENIE:** ABY ZMINIMALIZOWAĆ RYZYKO POŻARU LUB PORAŻENIA PRĄDEM ELEKTRYCZNYM, NIE WYSTAWIAJ TEGO URZĄDZENIA NA DZIAŁANIE DESZCZU LUB WILGOCI.

**OSTRZEŻENIE:** Nie instaluj tego urządzenia w miejscach o ograniczonej przestrzeni, takich jak półki lub regaty.

**UWAGA:** Nie wolno blokować otworów wentylacyjnych. Należy zainstalować zgodnie z zaleceniami producenta.

Otwory znajdujące się w obudowie zostały wykonane dla zapewnienia wentylacji, prawidłowego działania i zabezpieczenia przed przegrzaniem. Otwory te nie mogą być zasłaniane przez położenie urządzenia na łóżku, sofie, dywanie lub na podobnej powierzchni. Urządzenia tego nie wolno umieszczać w powierzchni zabudowanej np. półkach na książki lub w szafkach, chyba że zapewniona jest właściwa wentylacja lub przestrzegane są zalecenia producenta.

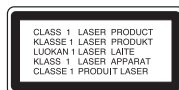

### UWAGA:

Urządzenie zawiera system laserowy.

Aby właściwie używać produktu, prosimy dokładnie przeczytać i zachować na przyszłość instrukcję obsługi. Jeżeli urządzenie wymaga naprawy, prosimy skontaktować się z autoryzowanym centrum serwisowym. Używanie urządzeń sterujących lub nastawczych albo wykonywanie czynności innych niż opisane w instrukcji może narazić użytkownika na działanie niebezpiecznego promieniowania. Aby uniknąć bezpośredniego narażenia się na promieniowanie lasera, nie wolno próbować otwierać obudowy. Po otwarciu widoczny promień lasera. NIE WOLNO PATRZEĆ W KIERUNKU PROMIENIA.

**UWAGA:** Urządzenie nie powinno być wystawiane na działanie wody (kapanie lub zachłapanie) i nie wolno stawiać na urządzeniu żadnych naczyń z wodą, takich jak na przykład fiakony.

### UWAGA dotycząca kabla zasilania

**Zaleca się podłączanie większości urządzeń do wydzielonego obwodu;**

Oznacza to, że pojedyncze gniazdko elektryczne zasilające tylko to urządzenie nie posiada dodatkowych wejść lub rozgałęźników. Dla pewności proszę przejrzeć stronę ze specyfikacją w instrukcji obsługi.

Nie przeciążaj ściennych gniazdek elektrycznych. Przeciążone gniazdko elektryczne, poluzowane lub uszkodzone gniazdko, przedłużacz, pęknięte przewody zasilania lub uszkodzone izolacje przewodów są niebezpieczne. Każdy z tych przypadków może spowodować porażenie prądem lub pożar. Co jakiś czas sprawdzaj przewody podłączone do urządzenia i w razie zauważenia uszkodzeń lub zużycia odłącz je od urządzenia i zastąp identycznym przewodem dostarczonym przez autoryzowany serwis.

Chroń przewód przed fizycznymi i mechanicznymi działaniami, takimi jak wykręcanie, zapętlanie, ściskanie, przytrzymanie przez drzwi lub deptanie. Zwróć szczególną uwagę na wtyczki, gniazdko elektryczne i miejsce, gdzie przewód wychodzi z urządzenia.

Abi odłączyć zasilanie, należy wyciągnąć wtyczkę z gniazdko. Podczas instalacji urządzenia należy zapewnić swobodny dostęp do wtyczki zasilania.



### Utylizacja starych urządzeń

1. Kiedy do produktu dołączony jest niniejszy przekreślony symbol kołowego pojemnika na śmieci, oznacza to, że produkt jest objęty dyrektywą 2002/96/EC.
2. Wszystkie elektryczne i elektroniczne produkty powinny być utylizowane niezależnie od odpadów miejskich, z wykorzystaniem przeznaczonych do tego miejsc składowania wskazanych przez rząd lub miejscowe władze.
3. Właściwy sposób utylizacji starego urządzenia pomoże zapobiec potencjalnie negatywnemu wpływowi na zdrowie i środowisko.
4. Aby uzyskać więcej informacji o sposobach utylizacji starych urządzeń, należy skontaktować się z władzami lokalnymi, przedsiębiorstwem zajmującym się utylizacją odpadów lub sklepem, w którym produkt został kupiony.



To urządzenie zostało wyprodukowane zgodnie z dyrektywą EEC 2004/108/EC oraz dyrektywą niskich napięć 2006/95/EC.

### European representative :

LG Electronics Service Europe B.V. Veluwezoom 15, 1327 AE Almere,  
The Netherlands (Tel : +31-036-547-8940)

## Rozwiązywanie problemów

Objaw	Przyczyna	Sposób korekcji
Brak zasilania.	<ul style="list-style-type: none"> <li>• Odłączony przewód przyłączowy zasilania.</li> </ul>	<ul style="list-style-type: none"> <li>• Prawidłowo podłączyć przewód przyłączowy zasilania do gniazda ściennego.</li> </ul>
Nie słychać dźwięku.	<ul style="list-style-type: none"> <li>• Urządzenie zewnętrzne nie jest włączone.</li> <li>• Kabel głośnikowy podłączony w złej pozycji.</li> </ul>	<ul style="list-style-type: none"> <li>• Włączyć zasilanie zewnętrznego źródła dźwięku.</li> <li>• Ustaw kabel głośnika w prawidłowej pozycji, a następnie uruchom urządzenie, naciskając przycisk POWER.</li> </ul>
Urządzenie nie rozpoczyna odtwarzania.	<ul style="list-style-type: none"> <li>• Włożona płyta nie jest możliwa do odtworzenia.</li> <li>• Płytkę włożono odwrotną stroną.</li> <li>• Płyta nie została ułożona w prowadnicy.</li> <li>• Płyta jest zabrudzona.</li> </ul>	<ul style="list-style-type: none"> <li>• Włożyć odpowiednią płytkę.</li> <li>• Umieścić płytkę na tacy na płytęstroną, na której znajdują się odtwarzane utwory, do dołu.</li> <li>• Umieścić płytkę na tacy na płyty we właściwej prowadnicy.</li> <li>• Oczyszczyć płytkę.</li> </ul>
Pilot działa nieprawidłowo.	<ul style="list-style-type: none"> <li>• Pilot nie jest skierowany w kierunku czujnika odbiorczego urządzenia.</li> <li>• Pilot znajduje się za daleko od urządzenia.</li> <li>• Na drodze promieni pilota do urządzenia znajduje się przeszkoda.</li> <li>• Baterie w pilocie są za słabe.</li> </ul>	<ul style="list-style-type: none"> <li>• Skierować pilota na czujnik zdalnego odbioru urządzenia.</li> <li>• Korzystać z pilota w promieniu 7 metrów od urządzenia.</li> <li>• Usunąć przeszkodę.</li> <li>• Zmienić baterie na nowe.</li> </ul>

## Specyfikacje

<b>Dane ogólne</b>	
Waga netto	1.5 kg
Wymiary zewnętrzne (szerokość x wysokość x głębokość)	150 x 150 x 205 mm
<b>Sekcja tunera</b>	
FM Zakres strojenia	87.5 - 108.0 MHz lub 65 - 74 MHz, 87.5 - 108.0 MHz
AM Zakres strojenia - OPCJA	522 - 1620 kHz lub 520 - 1720 kHz
<b>Wzmacniacz</b>	
Moc wyjściowa	5 W + 5 W (T.H.D 10 %)
Charakterystyka częstotliwości	30 - 20000 Hz
Stosunek sygnał /szum	75 dB
<b>CD</b>	
Charakterystyka częstotliwości	40 - 20000Hz
Stosunek sygnał /szum	75dB
Zakres dynamiki	75dB
<b>Speakers (XAS12F)</b>	
Typ	Głośnik 1 Way 1
Impedancja	6 Ω
Charakterystyka częstotliwości	100 - 17000 Hz
Poziom ciśnienia dźwiękowego (SPL)	84 dB/W (1m)
Znamionowa moc wejściowa	5 W
Maksymalna moc wejściowa	10 W
Wymiary netto (szerokość x wysokość x głębokość)	150 x 150 x 150 mm
Waga netto	0.99 kg

Ze względu na proces ciągłego doskonalenia produktu konstrukcja i parametry techniczne urządzenia mogą ulec zmianie bez uprzedzenia.



P/NO : MFL39672023